



2023



GUMPLMAYR

Haustechnik - Kommunaltechnik

**PREISLISTE 2023**

Tiefbau

Industrie

Kommunal



HAWLE-Armaturen	4-5
Platten-Schieber	5
Combi-Armaturen	5
Zubehör für Schieber	6
Hawle „VARIO“	7
HAWLE-Synoflex	7
Hydranten	8
Zubehör für Hydranten	9
Ha-Weld Schweißschelle mit Gewinde- und ZAK-Anschluss	10
Be- und Entlüftungsventile	11
Hausanschluss-Armaturen	12
Zubehör für Hausanschluss-Armaturen	13
HAWLE-FIT-Fittinge	13
ISO-Fittinge und Zubehör	14-15
Wasserzählergarnituren	15
Anbohrschellen	16-17
torcBrain Schieberdrehgeräte	19
Reparaturschellen	20
Thelen Dichtschellen & Stützhülsen	21
Schubsicherungen / Blind- & Gewindeflansch	22
Flanschformstücke	24
Formstücke System "2000"	25
Clayton Ventile	26
Diverse Armaturen	26
Schrauben, Dichtungen und Zubehör	27
Schraubentabelle / Diverse Rohrarten - Rohraußendurchmesser	28
Ersatzteile Werkzeug	29

KRAMMER, Hydranten	30
Multi Joint	30

Wasserzähler / Zubehör Wasserzählergarnituren	32
Trassen- Warn- und Ortungsbänder	33
EWE Armaturen	34
Wasserzählergarnituren	34
Hinweisschilder	36

Reinigung und Desinfektion v. Trinkwasseranlagen & -behältern	37
Deleo Reiniger	38
Abfallbehälter und Hundekotbeutel	39
ICS PowerGrit	40

Industrie-Armaturen - Plattenschieber / Absperrklappen	41
- Rückflussverhinderer / Schmutzfänger	42
- Kugelhähne / Kompensatoren	43

HydroSystemTanks	44
Systemlösungen für die Wassertechnik	45
Liot / Eterhub	46-47
Harasser Trinkwasserbehälter	48
Erdspeicher aus PE / Quellsammelschacht aus PE	50-52
Vielzweckfässer aus Kunststoff	53
Teekay Axilock Type I / IV und AXIFLEX Type 1/IV	54

RSP SML Rohre & Formstücke	57
RSP Verbinder	58
Druckrohre	61
von Roll Gussrohr	61-62

Aquadur Trinkwasserschlauch	63
Terrax Stabil-Trinkwasserrohr / Abwasserrohr	64
Schweißtechnik für Kanalrohrsysteme	65
PE80 / PE 100 / PE 100 RC Druckrohre	66
Zubehör für PE-Schweißen	66
PE100 Formstücke SDR17 PN10 / SDR11 PN16	67
Zubehör für PE-Schweißen	67





PE100 Sonderformstücke.....	68
Gewichtstabelle für Trinkwasser-Rohrleitungssysteme.....	69
NUPI GECO E-Fittinge.....	70-71
PE-Verbinder R&Z.....	72
PVC-Druckwasserrohr PN10/16.....	73
<hr/>	
GFK-Kanalrohre/Formstücke.....	74
<hr/>	
PVC Hauskanal SN4.....	75
PVC Straßenkanal.....	75
Fabekun Kanalrohre.....	77
Schweißtechnik für Kanalrohrsysteme.....	79
Wavin Tegra Schächte & Acaro PP-Rohrsystem.....	80-81
Wavin Acaro PP-Rohrsystem.....	82-83
KG2000 Kanalrohre & Formstücke.....	84-85
PE / PP Wellrohre.....	85
Hegler Rohrsysteme.....	86
Wavin PE-Schächte.....	87
PE-Schachtsysteme.....	88
Kabelschutzrohre aus PE.....	89
LWL Kabelschutzrohre.....	89
<hr/>	
HL-Rückstauklappen.....	89
VPC Rohrkupplungen.....	92
FlexSeal Adapterkupplungen.....	93
Hauff Rinraumdichtungen.....	94-95
Gleitkufen.....	96
Link-Seal Ringraumdichtung.....	96
Frog Froschkappen / Scheitelklappen.....	97-100
MwStop-Rückstauventil.....	101
Gumplmayr Rattensperre.....	102
Fundbox.....	103
Hailo Schachtleitern / Steigschutz.....	105
Hailo Schachtabdeckungen / Be- & Entlüftungsrohre.....	106
Schachteinstieghilfen mobil.....	107
Übersicht ABS-Armaturen.....	108-109
ABS Gewindeschieber.....	110
Fäkal-Pumpstation.....	111
Gumplmayr-Tagwasserabläufe / Abdichtungsentwässerung / Rohrverbinder.....	112
Gumplmayr Zubehör für AE / Rohrbefestigungssysteme.....	113
<hr/>	
Rohre für Brückenentwässerung / Polo-ECO plus Premium.....	114-115
<hr/>	
Plasson-Fittinge / Beulco Abflammhahn.....	116
Temperguss-Fittinge / Gewinde-Rohre.....	117-118
H-Elastic Klemmverschraubungen.....	118
Rotguss-Fittinge.....	119
ISIFLO-Fittinge.....	120
Stapel-Armaturen.....	121
Braukmann-Armaturen.....	121
Manometer.....	121
<hr/>	
Feuerschutz.....	122
<hr/>	
Verkaufsbedingungen.....	123



Preise und technische Angaben sind unverbindlich und dienen nur als Kalkulationshilfe. Nicht vorhersehbare Preiserhöhungen auf Grund der Rohstoffentwicklung, Satz- & Druckfehler, technische oder preisliche Änderungen sowie Irrtümer behalten wir uns vor. Alle Preise in Euro (€), brutto, exkl. MwSt; Stand: März 2023



WRGR 102 02



### Hawle E-Schieber Fig. 4000E3

E3-Schieber mit Flanschen „kurz“

Artikel Nr.	Bezeichnung	EH	Preis
H4000E3-50	DN 50, PN10/16	St	296,00
H4000E3-65	DN 65, PN10/16	St	396,00
H4000E3-80	DN 80, PN10/16	St	411,00
H4000E3-100	DN 100, PN10/16	St	515,00
H4000E3-125	DN 125, PN10/16	St	748,00
H4000E3-150	DN 150, PN10/16	St	887,00
H4000E3-200	DN 200, gebohrt nach PN10	St	1.359,00
H4000E3-250	DN 250, gebohrt nach PN10	St	2.357,00
H4000E3-300	DN 300, gebohrt nach PN10	St	3.521,00
H4000E3-350	DN 350, gebohrt nach PN10	St	6.599,00
H4000E3-400	DN 400, gebohrt nach PN10	St	8.092,00
H4000E3-500	DN 500, gebohrt nach PN10	St	13.468,00
H4000E3-600	DN 600, gebohrt nach PN10	St	18.263,00
H4000E3-20016	DN 200, gebohrt nach PN16	St	1.359,00
H4000E3-25016	DN 250, gebohrt nach PN16	St	2.357,00
H4000E3-30016	DN 300, gebohrt nach PN16	St	3.521,00
H4000E3-35016	DN 350, gebohrt nach PN16	St	6.599,00
H4000E3-40016	DN 400, gebohrt nach PN16	St	8.092,00
H4000E3-50016	DN 500, gebohrt nach PN16	St	13.468,00
H4000E3-60016	DN 600, gebohrt nach PN16	St	18.263,00

WRGR 102 02



### Hawle E-Schieber Fig. 4010E3

E3-Schieber m. Flanschen „PN25“, kurze Baulänge

Artikel Nr.	Bezeichnung	EH	Preis
H4010E3-50	DN 50, PN25	St	419,00
H4010E3-65	DN 65, PN25	St	510,00
H4010E3-80	DN 80, PN25	St	542,00
H4010E3-100	DN 100, PN25	St	643,00
H4010E3-125	DN 125, PN25	St	1.023,00
H4010E3-150	DN 150, PN25	St	1.133,00
H4010E3-200	DN 200, PN25	St	1.602,00

WRGR 102 02



### Hawle E-Schieber Fig. 4040E3

E3-Schieber „System2000“ für PE- und PVC Rohre beidseitig schubgesichert

Artikel Nr.	Bezeichnung	EH	Preis
H4040E3-5063	DN 50/DA63	St	396,00
H4040E3-6575	DN 65/DA75	St	494,00
H4040E3-8090	DN 80/DA90	St	550,00
H4040E3-100110	DN100/DA110	St	632,00
H4040E3-100125	DN100/DA125	St	739,00
H4040E3-125125	DN125/DA125	St	924,00
H4040E3-125140	DN125/DA140	St	924,00
H4040E3-150160	DN150/DA160	St	1.089,00
H4040E3-150180	DN150/DA180	St	1.231,00
H4040E3-200200	DN200/DA200	St	1.645,00
H4040E3-200225	DN200/DA225	St	1.715,00
H4040E3-250250	DN250/DA250	St	3.180,00
H4040E3-250280	DN250/DA280	St	3.567,00
H4040E3-300315	DN300/DA315	St	3.927,00

WRGR 102 02



### Hawle E-Schieber Fig. 4041E3

E3-Schieber „System2000“ mit Flansch-Steckmuffe für PE und PVC Muffe Flansch/System2000

Artikel Nr.	Bezeichnung	EH	Preis
H4041E3-5063	DN 50/DA63	St	391,00
H4041E3-6575	DN 65/DA75	St	500,00
H4041E3-8090	DN 80/DA90	St	521,00
H4041E3-100110	DN100/DA110	St	620,00
H4041E3-100125	DN100/DA125	St	667,00
H4041E3-125140	DN125/DA140	St	956,00
H4041E3-150160	DN150/DA160	St	1.034,00
H4041E3-150180	DN150/DA180	St	1.210,00
H4041E3-200200	DN200/DA200	St	1.704,00
H4041E3-200225	DN200/DA225	St	1.684,00
H4041E3-250250	DN250/DA250	St	3.115,00
H4041E3-250280	DN250/DA280	St	3.115,00
H4041E3-300315	DN300/DA315	St	4.026,00

WRGR 102 02



### Hawle E-Schieber Fig. 4050E3 PN16

mit zwei PE-Einschweißenden, PE100, SDR11, PN16

Artikel Nr.	Bezeichnung	EH	Preis
H4050E3-63-16	DN 50/63	St	507,00
H4050E3-90-16	DN 80/90	St	746,00
H4050E3-110-16	DN 100/110	St	880,00
H4050E3-125-16	DN 100/125	St	1.102,00
H4050E3-140-16	DN 125/140	St	1.429,00
H4050E3-160-16	DN 150/160	St	1.630,00
H4050E3-180-16	DN 150/180	St	1.854,00
H4050E3-225-16	DN 200/225	St	2.816,00

WRGR 102 02



### Hawle E-Schieber Fig. 4051E3 PN10

mit zwei PE-Einschweißenden, PE100, SDR17, PN10

Artikel Nr.	Bezeichnung	EH	Preis
H4051E3-5063	PE100/SDR17 DN 50/DA 63	St	524,00
H4051E3-6575	PE100/SDR17 DN 65/DA 75	St	756,00
H4051E3-8090	PE100/SDR17 DN 80/DA 90	St	764,00
H4051E3-100110	PE100/SDR17 DN 100/DA 110	St	902,00
H4051E3-150160	PE100/SDR17 DN 150/DA 160	St	1.650,00
H4051E3-200200	PE100/SDR17 DN 200/DA 200	St	2.729,00

WRGR 102 02



### Hawle E-Schieber Fig. 4090E3 PN16

E3-Flansch-Einschweißschieber mit Flansch und PE-Einschweißende, PN16

Artikel Nr.	Bezeichnung	EH	Preis
H4090E3-63-16	DN 50/63	St	494,00
H4090E3-75-16	DN 65/75	St	724,00
H4090E3-90-16	DN 80/90	St	713,00
H4090E3-110-16	DN 100/110	St	858,00
H4090E3-125-16	DN 100/125	St	1.008,00
H4090E3-180-16	DN 150/180	St	1.833,00

WRGR 102 02



### Hawle E-Schieber Fig. 4091E3 PN10

E3-Flansch-Einschweißschieber mit Flansch und PE-Einschweißende, PN10

Artikel Nr.	Bezeichnung	EH	Preis
H4091E3-5063	DN 50/DA 63	St	a.A.
H4091E3-8090	DN 80/DA 90	St	721,00
H4091E3-100110	DN 100/DA 110	St	849,00

WRGR 102 02



### Hawle Tausch-E-Schieber Fig. 4100E3

Tausch-E3-Schieber

Artikel Nr.	Bezeichnung	EH	Preis
H4100E3-50	DN 50, PN10/16	St	353,00
H4100E3-65	DN 65, PN10/16	St	499,00
H4100E3-80	DN 80, PN10/16	St	500,00
H4100E3-100	DN 100, PN10/16	St	584,00
H4100E3-125	DN 125, PN10/16	St	835,00
H4100E3-150	DN 150, PN10/16	St	1.035,00
H4100E3-200	DN 200, PN10	St	1.556,00
H4100E3-250	DN 250, PN10	St	2.780,00
H4100E3-300	DN 300, PN10	St	3.913,00

WRGR 102 02



### Hawle Redukt.E-Schieber Fig. 4150E3

Reduktions-E3-Schieber

Artikel Nr.	Bezeichnung	EH	Preis
H4150E3-10065	DN100/DN65, PN10/16	St	515,00
H4150E3-10080	DN100/DN80, PN10/16	St	515,00
H4150E3-125100	DN125/DN100, PN10/16	St	748,00
H4150E3-150100	DN150/DN100, PN10/16	St	811,00
H4150E3-15080	DN150/DN80, PN10/16	St	697,00
H4150E3-200100	DN200/DN100, PN10	St	909,00
H4150E3-200150	DN200/DN150, PN10	St	1.228,00
H4150E3-250150	DN250/DN150, PN10	St	1.763,00
H4150E3-250200	DN250/DN200, PN10	St	2.123,00
H4150E3-300150	DN300/DN150, PN10	St	1.898,00
H4150E3-300200	DN300/DN200, PN10	St	2.297,00
H4150E3-300250	DN300/DN250, PN10	St	3.521,00

Achtung!  
Ab DN200, PN10  
oder PN16  
angeben!



## Die neue Generation Schieber E3



WRGR 102 02

## Hawle E-Schieber Fig. 4500E3

mit Guss-Muffe

Artikel Nr.	Bezeichnung	EH	Preis
H4500E3-80	DN 80/98 mm, PN10/16	St	622,00
H4500E3-100	DN 100/118 mm, PN10/16	St	772,00
H4500E3-150	DN 150/170 mm, PN10/16	St	1.307,00
H4500E3-200	DN 200/222 mm, PN10	St	1.938,00
H4500E3-250	DN 250/274 mm, PN10	St	3.398,00



WRGR 102 02

## Hawle Steckscheibenschieber Fig. 4806

Losflansche drehbar und zugfest, Flachdichtungen sind bereits in den Konus-Dichtflächen enthalten; kurze Baulänge; Spindel: 1.4021, Steckscheibe: 1.4301

Artikel Nr.	Bezeichnung	EH	Preis
H4806-80	DN 80, PN10	St	1.026,00
H4806-100	DN100, PN10	St	1.206,00
H4806-125	DN125, PN10	St	1.830,00
H4806-150	DN150, PN10	St	2.078,00
H4806-200	DN200, PN10	St	2.906,00
H4806-250	DN250, PN10	St	6.262,00



WRGR 102 02

## Hawle E-Schieber Fig. 4700E3

E3-Schieber mit Flanschen „lange Ausführung“

Artikel Nr.	Bezeichnung	EH	Preis
H4700E3-50	DN 50, PN10/16	St	346,00
H4700E3-65	DN 65, PN10/16	St	453,00
H4700E3-80	DN 80, PN10/16	St	492,00
H4700E3-100	DN100, PN10/16	St	584,00
H4700E3-125	DN125, PN10/16	St	880,00
H4700E3-150	DN150, PN10/16	St	1.009,00
H4700E3-200	DN200, PN10	St	1.636,00
H4700E3-250	DN250, PN10	St	2.917,00
H4700E3-25016	DN250, PN16	St	2.917,00
H4700E3-300	DN300, PN10	St	4.360,00
H4700E3-30016	DN300, PN16	St	4.360,00
H4700E3-400	DN400, PN10	St	8.648,00
H4700E3-450400	DN450/400, PN10	St	8.972,00
H4700E3-500400	DN500/400, PN10	St	9.928,00
H4700E3-500500	DN500/500, PN10	St	15.523,00
H4700E3-600	DN600, PN10	St	20.753,00



Achtung!  
Ab DN200, PN10  
oder PN16  
angeben!

## Platten-Schieber

WRGR 102 02

### Hawle Plattenschieber Fig. 3600

Plattenschieber mit nicht steigender Spindel

Artikel Nr.	Bezeichnung	EH	Preis
H3600-50	DN 50 PN10	St	522,00
H3600-65	DN 65 PN10	St	584,00
H3600-80	DN 80 PN10	St	584,00
H3600-100	DN 100 PN10	St	606,00
H3600-125	DN 125 PN10	St	808,00
H3600-150	DN 150 PN10	St	808,00
H3600-200	DN 200 PN10	St	1.014,00
H3600-250	DN 250 PN6	St	2.764,00
H3600-300	DN 300 PN6	St	3.317,00
H3600-350	DN 350 PN6	St	4.673,00
H3600-400	DN 400 PN6	St	5.309,00



WRGR 102 02

### Hawle Plattenschieber Fig. 3600EL

Plattenschieber mit nicht steigender Spindel und elektrischem Antrieb

Artikel Nr.	Bezeichnung	EH	Preis
H3600EL80	DN 80 PN10	St	717,00
H3600EL100	DN 100 PN10	St	750,00
H3600EL150	DN 150 PN10	St	977,00
H3600EL200	DN 200 PN10	St	1.184,00
H3600EL250	DN 250 PN 6	St	2.966,00
H3600EL300	DN 300 PN 6	St	3.518,00
H3600EL350	DN 350 PN 6	St	4.890,00
H3600EL400	DN 400 PN 6	St	5.526,00



WRGR 102 02

### Hawle Combi T-Stück Fig. 4340E3

T-Stück mit kombiniertem Schieber

Artikel Nr.	Bezeichnung	EH	Preis
H4340E3-8080	DN 80/DA80, PN10/16	St	762,00
H4340E3-10065	DN100/DA65/60, PN10/16	St	838,00
H4340E3-10080	DN100/DA80, PN10/16	St	838,00
H4340E3-100100	DN100/DA100, PN10/16	St	923,00
H4340E3-12580	DN125/DA80, PN10/16	St	1.027,00
H4340E3-125100	DN125/DA100, PN10/16	St	1.061,00
H4340E3-15065	DN150/DA65, PN10/16	St	1.016,00
H4340E3-15080	DN150/DA80, PN10/16	St	1.016,00
H4340E3-150100	DN150/DA100, PN10/16	St	1.085,00
H4340E3-150150	DN150/DA150, PN10/16	St	1.556,00
H4340E3-20080	DN200/DA80, PN10	St	1.342,00
H4340E3-200100	DN200/DA100, PN10	St	1.419,00
H4340E3-200150	DN200/DA150, PN10	St	1.902,00
H4340E3-200200	DN200/DA200, PN10	St	2.577,00



WRGR 102 02

### Hawle Combi III Fig. 4450E3

E3-Combi III mit 2 oder 3 Schieber (ohne Vertikalanschluss)

Artikel Nr.	Bezeichnung	EH	Preis
H4450E3/2-80	DN 80 mm m.2-Absperr, PN10/16	St	1.849,00
H4450E3/2-100	DN100 mm m.2-Absperr, PN10/16	St	2.162,00
H4450E3/2-125	DN125 mm m.2-Absperr, PN10/16	St	a.A.
H4450E3/2-150	DN150 mm m.2-Absperr, PN10/16	St	3.300,00
H4450E3/2-200	DN200 mm m.2-Absperr, PN10	St	5.558,00
H4450E3/3-80	DN 80 mm m.3-Absperr, PN10/16	St	2.041,00
H4450E3/3-100	DN100 mm m.3-Absperr, PN10/16	St	2.379,00
H4450E3/3-125	DN125 mm m.3-Absperr, PN10/16	St	3.199,00
H4450E3/3-150	DN150 mm m.3-Absperr, PN10/16	St	3.646,00
H4450E3/3-200	DN200 mm m.3-Absperr, PN10	St	6.078,00



WRGR 102 02

### Hawle Combi T-Stück Fig. 4343E3

E3 Combi T-Stück „System 2000“

Artikel Nr.	Bezeichnung	EH	Preis
H4343E3-9090	DN 90/DA90, PN10/16	St	814,00
H4343E3-11063	DN110/DA63, PN10/16	St	805,00
H4343E3-11090	DN110/DA90, PN10/16	St	887,00
H4343E3-110110	DN110/DA110, PN10/16	St	1.034,00
H4343E3-125125	DN125/DA125, PN10/16	St	1.132,00
H4343E3-16090	DN160/DA90, PN10/16	St	1.125,00
H4343E3-160110	DN160/DA110, PN10/16	St	1.237,00
H4343E3-160160	DN160/DA160, PN10/16	St	1.596,00
H4343E3-225110	DN225/DA110, PN10	St	1.793,00



WRGR 102 02

### Hawle Combi III Fig. 4460E3/16

E3-Combi III mit 2 oder 3 Schieber (mit Vertikalanschluss)

Artikel Nr.	Bezeichnung	EH	Preis
H4460E3/2-100	DN100 mm m.2-Absperr, PN10/16	St	2.415,00
H4460E3/2-150	DN150 mm m.2-Absperr, PN10/16	St	2.634,00
H4460E3/2-200	DN200 mm m.2-Absperr, PN10/16	St	a.A.
H4460E3/3-150	DN150 mm m.3-Absperr, PN10/16	St	3.835,00
H4460E3/3-200	DN200 mm m.3-Absperr, PN10/16	St	a.A.
H4460E3/3-200	DN200 mm m.3-Absperr, PN10	St	6.474,00



WRGR 102 02

### Hawle Combi IV Fig. 4400E3

E3-Combi IV mit 2,3 oder 4 Schieber (ohne Vertikalanschluss)

Artikel Nr.	Bezeichnung	EH	Preis
H4400E3/2-100	DN100 mm m.2-Absperr, PN10/16	St	a.A.
H4400E3/2-150	DN150 mm m.2-Absperr, PN10/16	St	3.985,00
H4400E3/3-80	DN 80 mm m.3-Absperr, PN10/16	St	a.A.
H4400E3/3-100	DN100 mm m.3-Absperr, PN10/16	St	2.796,00
H4400E3/3-150	DN150 mm m.3-Absperr, PN10/16	St	4.329,00
H4400E3/3-200	DN200 mm m.3-Absperr, PN10	St	7.427,00
H4400E3/4-80	DN 80 mm m.4-Absperr, PN10/16	St	2.479,00
H4400E3/4-100	DN100 mm m.4-Absperr, PN10/16	St	3.011,00
H4400E3/4-125	DN125 mm m.4-Absperr, PN10/16	St	4.276,00
H4400E3/4-150	DN150 mm m.4-Absperr, PN10/16	St	4.676,00
H4400E3/4-200	DN200 mm m.4-Absperr, PN10	St	7.947,00



WRGR 102 02



**Hawle Einbaugarnitur Fig. 9000E2/E3**

Artikel Nr.	Bezeichnung	EH	Preis
H9000E2-50100	DN 50-100 mm, starr, RD 1,00m	St	69,10
H9000E2-50125	DN 50-100 mm, starr, RD 1,25m	St	74,30
H9000E2-50150	DN 50-100 mm, starr, RD 1,50m	St	75,80
H9000E2-50200	DN 50-100 mm, starr, RD 2,00m	St	102,40
H9000E2-50250	DN 50-100 mm, starr, RD 2,50m	St	127,90
H9000E2-125100	DN 125-150 mm, starr, RD 1,00m	St	92,40
H9000E2-125125	DN 125-150 mm, starr, RD 1,25m	St	107,00
H9000E2-125150	DN 125-150 mm, starr, RD 1,50m	St	105,20
H9000E2-125200	DN 125-150 mm, starr, RD 2,00m	St	125,20
H9000E2-125250	DN 125-150 mm, starr, RD 2,50m	St	155,70
H9000E2-200100	DN 200 mm, starr, RD 1,00m	St	105,40
H9000E2-200125	DN 200 mm, starr, RD 1,25m	St	118,20
H9000E2-200150	DN 200 mm, starr, RD 1,50m	St	113,50
H9000E2-200200	DN 200 mm, starr, RD 2,00m	St	137,90
H9000E2-200250	DN 200 mm, starr, RD 2,50m	St	157,50
H9000E2-250100	DN 250 mm, starr, RD 1,00m	St	128,80
H9000E2-250125	DN 250 mm, starr, RD 1,25m	St	143,20
H9000E2-250150	DN 250 mm, starr, RD 1,50m	St	144,80
H9000E2-250200	DN 250 mm, starr, RD 2,00m	St	165,50
H9000E2-250250	DN 250 mm, starr, RD 2,50m	St	187,20
H9000E2-300100	DN 300 mm, starr, RD 1,00m	St	150,40
H9000E2-300125	DN 300 mm, starr, RD 1,25m	St	164,80
H9000E2-300150	DN 300 mm, starr, RD 1,50m	St	164,80
H9000E2-300200	DN 300 mm, starr, RD 2,00m	St	181,80
H9000E2-300250	DN 300 mm, starr, RD 2,50m	St	190,80
H9000E2-350125	DN 350 mm, starr, RD 1,25m	St	164,80
H9000E2-350150	DN 350 mm, starr, RD 1,50m	St	164,80
H9000E2-400125	DN 400-500 mm, starr, RD 1,25m	St	171,10
H9000E2-400150	DN 400-500 mm, starr, RD 1,50m	St	176,90
H9000E2-400200	DN 400-500 mm, starr, RD 2,00m	St	193,90
H9000E2-500190	DN 500/500 mm, starr, RD 1,90m	St	285,00
H9000E2-600200	DN 600 mm, starr, RD 2,00m	St	285,00

WRGR 102 02



**Hawle Einbaugarnitur Fig. 9500E2/E3, tele.**

Artikel Nr.	Bezeichnung	EH	Preis
H9500E2-50130	DN 50-100 mm, RD 1,30-1,80m	St	130,70
H9500E2-50180	DN 50-100 mm, RD 1,80-2,50m	St	156,70
H9500E2-125130	DN 125-150 mm, RD 1,30-1,80m	St	157,80
H9500E2-125180	DN 125-150 mm, RD 1,80-2,50m	St	192,70
H9500E2-200135	DN 200 mm, RD 1,35-1,80m	St	170,60
H9500E2-200180	DN 200 mm, RD 1,80-2,50m	St	198,60
H9500E2-250140	DN 250 mm, RD 1,40-1,80m	St	201,00
H9500E2-250200	DN 250 mm, RD 2,00-2,50m	St	252,00
H9500E2-300150	DN 300 mm, RD 1,50-1,80m	St	208,00
H9500E2-300200	DN 300 mm, RD 2,00-2,50m	St	235,00
H9500E2-350150	DN 350 mm, RD 1,50-1,80m	St	218,00
H9500E2-350200	DN 350 mm, RD 2,00-2,50m	St	252,00
H9500E2-400150	DN 400-500 mm, RD 1,50-1,80m	St	229,00
H9500E2-400200	DN 400-500 mm, RD 2,00-2,50m	St	264,00
H9500E2-500190	DN 500/500 mm, RD 1,90-2,20m	St	327,00
H9500E2-600200	DN 600 mm, RD 2,00-2,30m	St	327,00

WRGR 102 02



**Hawle Straßenkappe Fig. 1750**

starre Ausführung

Artikel Nr.	Bezeichnung	EH	Preis
H1750	f.Schieber, starr	St	71,70

WRGR 102 02



**Hawle Übergangsring Fig. 1760**

für Straßenkappen Nr. 1750 auf „Tele System“

Artikel Nr.	Bezeichnung	EH	Preis
H1760	f.Straßenkappe Fig. 1750	St	73,00

WRGR 102 02



**Straßenkappe Nr. 141**

Werkstoff GG20, bitumiert, starre Ausführung, „SCHWERES MODELL“

Artikel Nr.	Bezeichnung	EH	Preis
STRAKA141	starre Ausführung für Schieber	St	76,00

WRGR 102 02



**Hawle Straßenkappe Fig. 2050**

teleskopische Ausführung

Artikel Nr.	Bezeichnung	EH	Preis
H2050	teleskopisch für Schieber	St	108,40
H2060	f.Tele-Kappe Fig. 2050	St	49,60

WRGR 102 02



**Hawle Distanzring Fig. 2040**

Distanzierung für Tele Straßenkasten Nr.2050

Artikel Nr.	Bezeichnung	EH	Preis
H2040-15	15 mm f.Tele-Kappe Fig 2050	St	30,80
H2040-20	20 mm f.Tele-Kappe Fig 2050	St	37,70
H2040-30	30 mm f.Tele-Kappe Fig 2050	St	49,40
H2040-40	40 mm f.Tele-Kappe Fig 2050	St	60,60
H2040-50	50 mm f.Tele-Kappe Fig 2050	St	71,50

WRGR 102 02



**Hawle Kunststoff-Straßenkappe Fig. 2051K**

stufenlos höhenverstellbare Ausführung

Artikel Nr.	Bezeichnung	EH	Preis
H2051K	für Schieber	St	109,30

WRGR 102 02



**Hawle Distanzring Fig. 2045**

für Straßenkappe Nr.2051

Artikel Nr.	Bezeichnung	EH	Preis
H2045-1	10 mm	St	15,80
H2045-2	20 mm	St	18,60
H2045-3	30 mm	St	34,50
H2045-5	50 mm	St	40,30

WRGR 102 02



**Straßenkappe teleskopisch**

teleskopisch Nr. 4056T

Artikel Nr.	Bezeichnung	EH	Preis
A4056T	tele. f. Schieber / Kunststoff	St	114,00
A4056TG	tele. f. Schieber/ GGG	St	129,00

WRGR 102 02



**Gumplmayr Kompaktus Straßenkappe**

höhenverstellbare Ausführung

Artikel Nr.	Bezeichnung	EH	Preis
A4056KSM	selbstnivellierend, für Schieber	St	126,00

WRGR 102 02



**Hawle Universal Kunststoff**

Unterlagsplatten aus PE Fig. 3481

Artikel Nr.	Bezeichnung	EH	Preis
H3481	f.Straßenkappe	St	18,70

WRGR 102 02

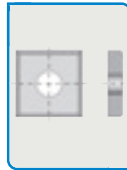

**Betonschiebebrett**

Universalunterlagsplatten aus Beton-Ø15cm

Artikel Nr.	Bezeichnung	EH	Preis
H3481A	f.Straßenkappe	St	26,11

WRGR 102 02



**Hawle Stahl-Unterlagsplatte Fig. 3490**

Unterlagsplatten aus gepresstem Stahlblech

Artikel Nr.	Bezeichnung	EH	Preis
H3490	f.Schieber-Kappe	St	32,60

WRGR 102 02



**Hawle Straßenkappe Fig. 4550**

Straßenkappe für Combi III und Combi IV E2 Ausführung

Artikel Nr.	Bezeichnung	EH	Preis
H4550	für NW 80	St	656,00
H4550-200	für NW 100-200	St	959,00

WRGR 102 02



**Hawle Handrad Fig. 7800**

aus Stahl

Artikel Nr.	Bezeichnung	EH	Preis
H7800-3/4-2ST	3/4" - 2"	St	9,71
H7800-50ST	DN 50, aus Stahl	St	16,50
H7800-65/80ST	DN 65-80, aus Stahl	St	24,40
H7800-100ST	DN 100, aus Stahl	St	33,60
H7800-125/150ST	DN 125-150, aus Stahl	St	47,80
H7800-200ST	DN 200, aus Stahl	St	73,10
H7800-250/350ST	DN 250-350, aus Stahl	St	139,90
H7800-400ST	DN 400, aus Stahl	St	293,00
H7800-500/600ST	DN 500/600, aus Stahl	St	382,00

WRGR 102 02



**Hawle Handrad Fig. 7840**

für Plattenschieber

Artikel Nr.	Bezeichnung	EH	Preis
H7840-200	DN 200, aus Stahl	St	72,00



WRGR 102 02

## Hawle Vario Fig. 8010S

Artikel Nr.	Bezeichnung	EH	Preis
H8010S-50	DN 50 , L=150-207	St	602,00
H8010S-80	DN 80 , L=150-214	St	664,00
H8010S-100	DN100 , L=150-216	St	701,00
H8010S-150	DN150 , L=175-250	St	1.042,00
H8010S-200	DN200 , L=195-292	St	1.760,00



WRGR 102 02

## Hawle Vario Fig. 8011S

Artikel Nr.	Bezeichnung	EH	Preis
H8011S-50	DN 50 , L=207-323	St	634,00
H8011S-80	DN 80 , L=214-344	St	714,00
H8011S-100	DN100 , L=216-350	St	761,00
H8011S-150	DN150 , L=250-408	St	1.128,00
H8011S-200	DN200 , L=280-462	St	1.942,00



## Hawle Synoflex

WRGR 102 02

### Hawle Synoflex Verbinder Fig. 7974

PN16, U-Stück

Artikel Nr.	Bezeichnung	EH	Preis
H7974-40	DN40 46-58mm	St	278,00
H7974-50	DN50 56-71 mm	St	308,00
H7974-65	DN65 71-88 mm	St	424,00
H7974-80	DN80 85-105 mm	St	443,00
H7974-100	DN100 104-132 mm	St	465,00
H7974-125	DN125 131-160 mm	St	765,00
H7974-150	DN150 155-192 mm	St	797,00
H7974-200	DN200 198-230 mm	St	1.146,00
H7974-225	DN225 230-260 mm	St	1.278,00
H7974-250	DN250 265-310 mm	St	1.636,00
H7974-300	DN300 313-356 mm	St	2.067,00
H7974-350	DN350 352-396 mm	St	3.272,00
H7974-400	DN400 398-442 mm	St	3.850,00



WRGR 102 02

### Hawle Synoflex Flansch PN10 Fig. 7994

E-Stück

Artikel Nr.	Bezeichnung	EH	Preis
H7994-50	DN50 56-71 mm	St	247,00
H7994-65	DN65 71-88 mm	St	323,00
H7994-80	DN80 85-105 mm	St	353,00
H7994-100	DN100 104-132 mm	St	410,00
H7994-125	DN125 131-160 mm	St	607,00
H7994-150	DN150 155-192 mm	St	615,00
H7994-200	DN200 198-230 mm	St	907,00
H7994-200225	DN200 230-260 mm	St	1.008,00
H7994-250	DN250 265-310 mm	St	1.203,00
H7994-300	DN300 313-356 mm	St	1.463,00



WRGR 102 02

### Hawle Synoflex Verbinder Fig. 7974

PN16, Reduzierer

Artikel Nr.	Bezeichnung	EH	Preis
H7974-8065	DN 80-65	St	443,00
H7974-10080	DN 100-80	St	476,00
H7974-125100	DN 125-100	St	765,00
H7974-150100	DN 150-100	St	700,00
H7974-150125	DN 150-125	St	797,00
H7974-200150	DN 200-150	St	1.044,00
H7974-225200	DN 225-200	St	1.278,00
H7974-250200	DN 250-200	St	1.540,00



WRGR 102 02

### Hawle Synoflex Flansch PN16 Fig. 7994

Reduzierer

Artikel Nr.	Bezeichnung	EH	Preis
H7994-8065	DN80-65, 71-88 mm	St	347,00
H7994-80100	DN80-100, 104-132 mm	St	410,00
H7994-10080	DN100-80, 85-105 mm	St	393,00
H7994-100125	DN100-125, 131-160 mm	St	607,00
H7994-125100	DN125-100, 104 - 132 mm	St	607,00
H7994-125150	DN125-150, 155 - 192 mm	St	615,00
H7994-150125	DN150-125, 131 - 160 mm	St	615,00
H7994-150200	DN150-200, 198 - 230 mm	St	907,00
H7994-200150	DN200-150, 155 - 192 mm	St	761,00
H7994-250200	DN250-200, 198 - 230 mm	St	1.079,00
H7994-200225	DN200 230-260 mm	St	1.008,00



WRGR 102 02

### Hawle Synoflex Verbinder Fig. 7975

PN16

Artikel Nr.	Bezeichnung	EH	Preis
H7975-5063	DN 50-63	St	275,00
H7975-8090	DN 80-90	St	400,00
H7975-100110	DN 100-110	St	420,00
H7975-150160	DN 150-160	St	717,00
H7975-200225	DN 200-225	St	1.034,00



WRGR 102 02

### Hawle Synoflex Endkappe Fig. 7980

PN16, X-Stück, 2" IG

Artikel Nr.	Bezeichnung	EH	Preis
H7980-50	DN50 56-71mm	St	258,00
H7980-80	DN80 85-105mm	St	320,00
H7980-100	DN100 104-132mm	St	378,00
H7980-125	DN125 131-160mm	St	542,00
H7980-150	DN150 155-192mm	St	581,00
H7980-200	DN200 198-230mm	St	793,00



## Stützhülse ohne Keil für PE-Rohre nach DIN 8074/8075

Edelstahl - Stützhülse aus Werkstoff Nr. 1.4301 zur Innenabstützung mechanischer Rohrverbindungen durch Kupplungen oder Flanschadapter (*lieferbar ab DA63*). Kein Einschlagen und Absägen des Keiles erforderlich - keine Beschädigungen des PE-Rohres möglich.

**Einfach Stützhülse bis auf Anschlag zusammendrücken und in das PE-Rohr stecken - FERTIG!!!**

Bitte bei Bestellung SDR angeben!

Preise und weitere Infos finden Sie auf Seite 23.

WRGR 102 02



Hawle Inox-Überflurhydrant Fig. 5140 H4			
H4-Niro-Überflurhydrant starr, rot, PN10/16			
Artikel Nr.	Bezeichnung	EH	Preis
H5140H4-80	DN 80 RD 1.5m 2xB, starr	St	3.571,00
H5140H4-100	DN100 RD 1.5m 2xB, starr	St	3.725,00

WRGR 102 02



Hawle Inox-Umfahrhydrant Fig. 5195 H4			
H4-Niro-Umfahrhydrant, rot, PN10/16			
Artikel Nr.	Bezeichnung	EH	Preis
H5195H4-80	DN 80 RD 1.5 m 1xB2xC	St	4.749,00
H5195H4-80125	DN 80 RD 1.25 m 1xB2xC	St	4.668,00
H5195H4-100	DN100 RD 1.5 m 1xA2xB	St	5.079,00

WRGR 102 02



Hawle Inox-Überflurhydrant Fig. 5140 H4B			
H4-Niro-Überflurhydrant starr, blau, PN10/16			
Artikel Nr.	Bezeichnung	EH	Preis
H5140H4B-80	DN 80 BLAU RD 1.5m 2xB, starr	St	3.571,00
H5140H4B-100	DN100 BLAU RD 1.5m 2xB, starr	St	3.725,00

WRGR 102 02



Hawle Inox-Umfahrhydrant Fig. 5195 H4B			
H4-Niro-Umfahrhydrant, blau, PN10/16			
Artikel Nr.	Bezeichnung	EH	Preis
H5195H4B-80	DN 80 BLAU RD 1.5 m 1xB2xC	St	4.749,00
H5195H4B-100	DN100 BLAU RD 1.5 m 1xA2xB	St	5.079,00

WRGR 102 02



Hawle Inox-Überflurhydrant Fig. 5151 H4			
H4-Niro-Überflurhydrant starr, rot, PN10/16			
Artikel Nr.	Bezeichnung	EH	Preis
H5151H4-80	DN80 RD 1.5m 1xB2xC, starr	St	3.738,00
H5151H4-100	DN100 RD1.5m 1xA2xB, starr	St	4.060,00

WRGR 102 02



Hawle Inox-Umfahrhydrant Fig. 5196 H4			
H4-Niro-Umfahrhydrant, rot, PN10/16			
Artikel Nr.	Bezeichnung	EH	Preis
H5196H4-80	DN 80 RD 1.5m Anschl. 2xB	St	4.585,00
H5196H4-80125	DN 80 RD 1.25m Anschl.2xB	St	4.506,00
H5196H4-100	DN100 RD 1.5m Anschl.2xB	St	4.744,00
H5196H4-100125	DN100 RD 1.25m Anschl.2xB	St	4.665,00

WRGR 102 02



Hawle Inox-Überflurhydrant Fig. 5151 H4B			
H4-Niro-Überflurhydrant starr, blau, PN10/16			
Artikel Nr.	Bezeichnung	EH	Preis
H5151H4B-80	DN 80 BLAU RD1.5m 1xB2xC, starr	St	3.738,00
H5151H4B-100	DN100 BLAU RD1.5m 1xA2xB, starr	St	4.060,00

WRGR 102 02



Hawle Inox-Umfahrhydrant Fig. 5196 H4B			
H4-Niro-Umfahrhydrant, blau, PN10/16			
Artikel Nr.	Bezeichnung	EH	Preis
H5196H4B-80	DN80 RD1.5m Anschl. 2xB	St	4.585,00

WRGR 102 02



Hawle Überflurhydrant Fig. 5051 H4 PN 10/16			
H4-Guss-Überflurhydrant starr, RD 1.5			
Artikel Nr.	Bezeichnung	EH	Preis
H5051H4-80	DN 80 RD 1.5m 1xB 2xC, starr, GGG	St	2.426,00
H5051H4-100	DN100 RD 1.5m 1xA 2xB, starr, GGG	St	2.708,00
H5051H4-150	DN150 RD 1.5m 1xA 2xB, starr, GGG	St	2.965,00

WRGR 102 02



Hawle Umfahrhydrant Fig. 5095 H4 PN 10/6			
H4-Guss-Umfahrhydrant, RD 1.5m			
Artikel Nr.	Bezeichnung	EH	Preis
H5095H4-80	DN 80 RD 1.5 m 1xB 2xC, GGG	St	3.859,00
H5095H4-100	DN100 RD 1.5 m 1xA 2xB, GGG	St	4.139,00

WRGR 102 02



Hawle Überflurhydrant Fig. 5053 H4 PN 10/16			
H4-Guss-Überflurhydrant starr			
Artikel Nr.	Bezeichnung	EH	Preis
H5053H4-80	DN 80, RD1.50m 2xB, starr, GGG	St	2.264,00
H5053H4-100	DN 100, RD1.50m 2xB, starr, GGG	St	2.378,00
H5053H4-100125	DN 100, RD1.25m 2xB, starr, GGG	St	2.335,00

WRGR 102 02



Hawle Umfahrhydrant Fig. 5096 H4 PN 10/6			
H4-Guss-Umfahrhydrant			
Artikel Nr.	Bezeichnung	EH	Preis
H5096H4-80	DN 80 RD 1.5m 2xB, GGG	St	3.698,00
H5096H4-100	DN 100 RD 1.5m 2xB, GGG	St	3.975,00

WRGR 102 02



Tele Unterflurhydrant Fig. 5058			
Flanschanschluss DN80			
Artikel Nr.	Bezeichnung	EH	Preis
H5058-10	RD 1.0m DN80	St	3.109,00
H5058-125	RD 1.25m DN80	St	3.116,00
H5058-15	RD 1.5m DN80	St	3.132,00

WRGR 102 02



Freistrom Unterflurhydrant Fig. 5061			
Spitzende DN80, PN16			
Artikel Nr.	Bezeichnung	EH	Preis
H5061-10	RD 1.0m PN16	St	1.745,00
H5061-125	RD 1.25m PN16	St	1.841,00
H5061-15	RD 1.5m PN16	St	1.953,00

WRGR 102 02



Freistrom Unterflurhydrant Fig. 5060			
Flanschanschluss DN80, PN16			
Artikel Nr.	Bezeichnung	EH	Preis
H5060-10	RD 1.0m PN16 DN80	St	1.745,00
H5060-125	RD 1.25m PN16 DN80	St	1.841,00
H5060-15	RD 1.5m PN16 DN80	St	1.953,00

WRGR 102 02



Gartenhydrant Fig. 5081 PN 10/16 mit Klauenkupplung			
Artikel Nr.	Bezeichnung	EH	Preis
H5081-50	DN 50 mm	St	752,00

WRGR 102 02



Freistrom Unterflurhydrant höhenverstellbar Fig. 5070			
Flanschanschluss DN80, PN16			
Artikel Nr.	Bezeichnung	EH	Preis
H5070-125150	RD 1.25-1,55m PN16 DN80	St	2.929,00
H5070-150205	RD 1.50-2,05m PN16 DN80	St	3.025,00

WRGR 102 02



Gartenhydrant Fig. 5080 PN 10/16 mit Rundgewindeanschluss			
Artikel Nr.	Bezeichnung	EH	Preis
H5080-50	DN 50 mm	St	728,00



WRGR 105 01

**Standrohr**  
für Unterflurhydranten

Artikel Nr.	Bezeichnung	EH	Preis
SR1C50	DN 50 1 C ohne Absperrung	St	208,35
SR1C80	DN 80 1 C ohne Absperrung	St	214,80
SR1C80A	DN 80 1 C mit Absperrung	St	407,95
SR2C80A	DN 80 2 C mit Absperrung	St	448,10



WRGR 102 02

**Straßenkappe Nr. 144**  
STRAKA 144 für Unterflurhydranten

Artikel Nr.	Bezeichnung	EH	Preis
STRAKA144	für Unterflurhydranten	St	244,00



WRGR 102 02

**Hawle Straßenkappe Fig. 1950**  
Straßenkappe Nr. 1950

Artikel Nr.	Bezeichnung	EH	Preis
H1950	für Unterflurhydranten	St	216,00



WRGR 102 02

**Hawle Straßenkappe Fig. 1950K**  
Straßenkappe Nr. 1950K aus Kunststoff

Artikel Nr.	Bezeichnung	EH	Preis
H1950K	für Unterflurhydranten	St	252,00



WRGR 102 02

**Hawle Univ.Unterlagsplatte Fig. 3482**  
für Unterflurhydranten

Artikel Nr.	Bezeichnung	EH	Preis
H3482	für Unterflurhydranten	St	50,50



WRGR 102 02

**Straßenkappe DIN 4055 aus Kunststoff**

Artikel Nr.	Bezeichnung	EH	Preis
A4055T	für Unterflurhydranten	St	264,00



WRGR 102 02

**Flanschfußkrümmer m. Losflansch**  
Flanschfußbogen mit Losflanschen Nr. QN80

Artikel Nr.	Bezeichnung	EH	Preis
QN80LF	Fig. 5044, DN 80	St	165,00



WRGR 102 02

**Flanschfußbogen Fig. 5049**  
mit Flanschen PN10/16

Artikel Nr.	Bezeichnung	EH	Preis
H5049-80	DN 80, PN10/16	St	143,50
H5049-100	DN 100, PN10/16	St	198,80
H5049-150	DN 150, PN10/16	St	543,00



WRGR 102 02

**System2000-Fußkrümmer Fig. 5045**  
Flanschfußbogen „System2000“

Artikel Nr.	Bezeichnung	EH	Preis
H5045-8090	DN 80/DA90, PN10/16	St	254,00
H5045-80110	DN 80/DA110, PN10/16	St	282,00
H5045-100110	DN100/DA110, PN10/16	St	292,00



WRGR 102 02

**Hawle-Sicker Pipe Fig. 5067**

Artikel Nr.	Bezeichnung	EH	Preis
H5067	L = 1700 mm	St	56,40



# Hawle Abwasserprogramm

made for generations.



Absperrschieber, Funktionsarmaturen, Rohr-Formstücke,  
Be- und Entlüftungsventile u.v.m.

hawle.com

# GUMPLMAYR KOMPAKTUS®

## Produkteigenschaften:

- ♦ **Geräuschlose Straßenkappe** dank klapperfreiem Deckel
- ♦ **Selbstnivellierend** dank dem horizontal beweglichen Schaft
- ♦ **Lange Lebensdauer** dank strapazierfähiger Werkstoffe (Sphäroguss und Glasfaser Polyamid) ♦ **Selbstnivellierend** dank dem
- ♦ **Hybrid-Lösung** für eine einfachere Handhabung
- ♦ Große **Belastungsfähigkeit** (Klasse D 400) und hohe **Temperaturbeständigkeit** (240°C)

Hohe Korrosionsbeständigkeit des Gusseisens durch **Epoxid-Pulverbeschichtung** (Deckelfarbe je nach Kundenwunsch)

Deckelausführung mit Steg oder **innovativem Bügel**, der eine einfache Öffnung des Deckels auch nach langer Zeit sowie bei starker Verschmutzung ermöglicht

**Kammersystem** für optimale Asphaltanbindung

**Patentierter neuartiger Deckeldichtung** aus EPDM schützt nicht nur zuverlässig vor Wasser und Schmutz, sondern verhindert auch ein Klappern des Deckels

Das **selbstnivellierende Kappengehäuse** passt sich durch seinen horizontal beweglichen Schaft an die Straßenbewegungen (Änderungen des Straßenniveaus) an.

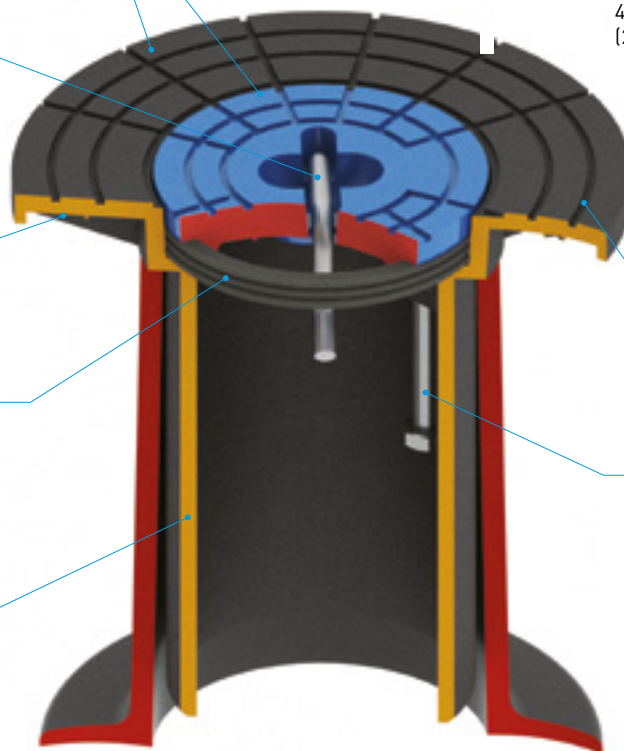

**Breiter Auflagerand** für lang anhaltende Stabilität an der Straßen-Oberfläche und optimalen Lastabtrag

**Rostfreie Schraube**, die niemals durch den Deckel mit herausgezogen werden kann

**Siehe Seite 6 + 13!**

## Frärschelle mit HA-Weld - Schweißschelle



**Auf Anfrage:**  
Hawle Frärschelle  
mit PE Anschweißende



**Alternativ:**  
HA-Weld Schweißschelle  
mit ZAK-Abgang



WRGR 102 02

## Hawle Be- und Entlüftungsventil Fig. 9876

mit IG Anschluss

Artikel Nr.	Bezeichnung	EH	Preis
H9876-1	1", 0,8-16bar	St	184,40
H9876-16	1", 0,1-6bar	St	184,40
H9876-2	2", 1-16bar	St	455,00
H9876-26	2", 0,1-6bar	St	455,00



WRGR 102 02

## Hawle Be- und Entlüftungsventil Fig. 9842K

3-stufiges, selbsttätiges Be- und Entlüftungsventil mit zylindrischen Schwimmern, Flansch entsprechend EN 1092-2

Artikel Nr.	Bezeichnung	EH	Preis
H9842-5016	DN 50, PN16	St	716,00
H9842-5025	DN 50, PN25	St	905,00
H9842-8016	DN 80, PN16	St	1.217,00
H9842-8025	DN 80, PN25	St	1.601,00
H9842-10016	DN 100, PN16	St	1.726,00
H9842-10025	DN 100, PN25	St	2.335,00
H9842-10040	DN 100, PN40	St	3.094,00
H9842-15016	DN 150, PN16	St	2.578,00
H9842-15025	DN 150, PN25	St	3.519,00
H9842-2001016	DN 200, PN10/16	St	2.932,00
H9842-20025	DN 200, PN25	St	a.A.
H9842-2501016	DN 250, PN10/16	St	3.950,00
H9842-3001016	DN 300, PN16	St	7.466,00



WRGR 102 02

## Hawle Be- und Entlüftungsventil Fig. 9874

Artikel Nr.	Bezeichnung	EH	Preis
H9874-506	DN 50, PN6	St	572,00
H9874-5016	DN 50, PN16	St	572,00
H9874-8016	DN 80, PN16	St	616,00



WRGR 102 02

## Hawle Be- und Entlüftungsventil Fig. 9835

Ventil 2-stufig, mit Arbeitsventil selbsttätig, PN6, PN16

Artikel Nr.	Bezeichnung	EH	Preis
H9835-80	DN 80, 1-16 bar	St	1.234,00
H9835-806	DN 80, 0,2-6bar	St	1.234,00
H9835-100	DN 100, 1-16 bar	St	1.663,00
H9835-1006	DN 100, 0,2-6 bar	St	1.663,00
H9835-150	DN 150, 1-16 bar	St	4.814,00
H9835-1506	DN 150, 0,2-6 bar	St	4.814,00
H9835-200	DN 200, 1-16 bar	St	5.901,00
H9835-2006	DN 200, 0,2-6 bar	St	5.901,00



WRGR 102 02

## Hawle Be- und Entlüftungsgarnitur Fig. 9828

für Abwasser

Artikel Nr.	Bezeichnung	EH	Preis
H9828-80125	DN 80 mm RD = 1250 mm, PN16	St	8.648,00
H9828-80150	DN 80 mm RD = 1500 mm, PN16	St	9.197,00



WRGR 102 02

## Hawle Be- und Entlüftungsventil Fig. 9836

Ventil 2-stufig, mit Arbeitsventil selbsttätig, PN6, PN16 Abgang mit PE-Rohr und Insektengitter

Artikel Nr.	Bezeichnung	EH	Preis
H9836-80	DN 80, 1-16 bar	St	1.268,00
H9836-806	DN 80, 0,2-6 bar	St	1.268,00
H9836-100	DN 100, 1-16 bar	St	1.703,00
H9836-1006	DN 100, 0,2-6 bar	St	1.703,00



WRGR 102 02

## Hawle Be- und Entlüftungshydrant Fig. 9822

Be- und Entlüftungsgarnitur für Trinkwasser

Artikel Nr.	Bezeichnung	EH	Preis
H9822-5075	DN 50 mm H= 755 mm, PN16	St	1.688,00
H9822-50105	DN 50 mm H=1055 mm, PN16	St	1.750,00
H9822-50130	DN 50 mm H=1305 mm, PN16	St	1.845,00
H9822-50155	DN 50 mm H=1555 mm, PN16	St	1.885,00
H9822-50205	DN 50 mm H=2055 mm, PN16	St	2.024,00
H9822-8075	DN 80 mm H= 755 mm, PN16	St	1.713,00
H9822-80105	DN 80 mm H=1055 mm, PN16	St	1.773,00
H9822-80130	DN 80 mm H=1305 mm, PN16	St	1.872,00
H9822-80155	DN 80 mm H=1555 mm, PN16	St	1.914,00
H9822-80205	DN 80 mm H=2055 mm, PN16	St	2.053,00



WRGR 102 02

## Hawle Be- und Entlüftungsventil Fig. 9837

Ventil 1-stufig, ohne Arbeitsventil, PN6, PN16

Artikel Nr.	Bezeichnung	EH	Preis
H9837-80	DN 80, 0,2-6 bar	St	1.074,00
H9837-100	DN 100, 0,2-6 bar	St	1.506,00
H9837-150	DN 150, 0,2-16 bar	St	4.596,00
H9837-200	DN 200, 0,2-16 bar	St	5.683,00



WRGR 102 02

## Hawle Spühl- und Entnahmegarnitur Fig. 9824

Artikel Nr.	Bezeichnung	EH	Preis
H9824-50-8075	DN 50-80/755	St	390,00
H9824-50-80105	DN 50-80/1055	St	405,00
H9824-50-80130	DN 50-80/1305	St	418,00
H9824-50-80155	DN 50-80/1555	St	438,00
H9824-50-80205	DN 50-80/2055	St	483,00



WRGR 102 02

## Hawle Be- und Entlüftungsventil Fig. 9838

Ventil 1-stufig, ohne Arbeitsventil selbsttätig, PN6, PN16 Abgang mit PE-Rohr und Insektengitter

Artikel Nr.	Bezeichnung	EH	Preis
H9838-80	DN 80, 1-16 bar	St	1.112,00
H9838-100	DN 100, 1-16 bar	St	1.545,00



WRGR 102 02

## Hawle Kappe für Be- und Entlüftungshydrant

Nr. 1790

Artikel Nr.	Bezeichnung	EH	Preis
H1790	Fig. 1790 H=250 mm	St	403,00



WRGR 102 02

## Hawle Be- und Entlüftungsventil Abwasser Fig. 9864

Stufenlos, Material NIRO

Artikel Nr.	Bezeichnung	EH	Preis
H9864-2	DN 2" PN 16 m.IG	St	4.643,00
H9864-50	DN 50 PN 10 m.Flanschschn.	St	4.643,00
H9864-80	DN 80 PN 10 m.Flanschschn.	St	4.796,00
H9864-100	DN 100 PN 16 m.Flanschschn.	St	4.866,00
H9864-150	DN 150 PN 10 m.Flanschschn.	St	5.494,00
H9864-200	DN 200 PN 10 m.Flanschschn.	St	6.017,00



WRGR 102 02

## Hawle Be- und Entlüftungsventil Abwasser Fig. 9863

Stufenlos, Material GG, Beschichtet, mit Flanschschn.

Artikel Nr.	Bezeichnung	EH	Preis
H9863-2	2" PN 16, IG	St	2.502,00
H9863-50	DN 50 PN 16	St	2.502,00
H9863-80	DN 80 PN 16	St	2.611,00
H9863-100	DN 100 PN 16	St	2.784,00
H9863-150	DN 150 PN 16	St	2.984,00
H9863-200	DN 200 PN 16	St	3.296,00
H9863-200/10	DN 200 PN 10	St	3.296,00



## Gumplmayr Team im Einsatz



WRGR 102 03

**Hausanschl. Schieber Fig. 2600**  
GGG mit ISO2-Rohrmuffe beidseitig zum Stecken

Artikel Nr.	Bez.	EH	Preis
H2600-25	3/4"	St	173,00
H2600-32	1"	St	173,00
H2600-40	5/4"	St	210,00
H2600-50	6/4"	St	244,00
H2600-63	2"	St	280,00



WRGR 102 03

**Hausanschl. Eckvent. Fig. 3160**  
ZAK34/46 für PE-Rohr

Artikel Nr.	Bez.	EH	Preis
H3160/34-25	25 mm	St	172,60
H3160/34-32	32 mm	St	172,60
H3160/46-40	40 mm	St	207,00
H3160/46-50	50 mm	St	242,00

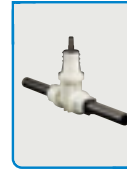

WRGR 102 03

**Hausanschl. Schieber Fig. 2670**  
Hausanschluss-Einschweißschieber mit PE-Einschweißstutzen

Artikel Nr.	Bez.	EH	Preis
H2670-32	1"	St	216,00
H2670-40	5/4"	St	244,00
H2670-63	2"	St	373,00



WRGR 102 03

**Hausanschl. Schieber Fig. 2630**  
aus POM mit Rohrmuffe beidseitig zum Stecken, Delrin

Artikel Nr.	Bez.	EH	Preis
H2630-20	1/2"	St	147,90
H2630-25	3/4"	St	135,40
H2630-32	1"	St	140,90
H2630-40	5/4"	St	180,60
H2630-50	6/4"	St	201,00
H2630-63	2"	St	234,00



WRGR 102 03

**Hausanschl. Eckvent. Fig. 3161**  
ZAK46

Artikel Nr.	Bez.	EH	Preis
H3161/46	ZAK46/ZAK46	St	242,00



WRGR 102 03

**Hausanschl. Schieber Fig. 2800**  
GGG mit ISO2-Rohrmuffe und AG

Artikel Nr.	Bez.	EH	Preis
H2800-32	1"	St	191,30
H2800-40	5/4"	St	222,00
H2800-50	6/4"	St	270,00
H2800-63	2"	St	293,00



WRGR 102 03

**Hawle Steckscheibenschieber Fig. 2615 für Abwasser**

Artikel Nr.	Bez.	EH	Preis
H2615-50	1 1/2"/50	St	507,00
H2615-63	2"/63	St	502,00



WRGR 102 03

**Hausanschl. Schieber Fig. 2810**  
ZAK34 für PE-Rohr

Artikel Nr.	Bez.	EH	Preis
H2810/34-25	25 mm	St	182,50
H2810/34-32	32 mm	St	182,50
H2810/34-40	40 mm	St	194,70
H2810/34-50	50 mm	St	195,70



WRGR 102 03

**Hawle Eckventil Fig. 3130**

Artikel Nr.	Bez.	EH	Preis
H3130-32	1"	St	165,20
H3130-40	5/4"	St	196,90
H3130-50	6/4"	St	225,00
H3130-63	2"	St	248,00



WRGR 102 03

**Hausanschl. Schieber Fig. 2491**  
Hausanschluss Ventil mit selbst. Entleerung

Artikel Nr.	Bez.	EH	Preis
H2491-25	3/4"	St	224,00
H2491-32	1"	St	224,00
H2491-40	5/4"	St	248,00
H2491-50	6/4"	St	258,00
H2491-63	2"	St	325,00



WRGR 102 03

**Hausanschl. Schieber Fig. 2810**  
ZAK46 für PE-Rohr

Artikel Nr.	Bez.	EH	Preis
H2810/46-40	40 mm	St	307,00
H2810/46-50	50 mm	St	307,00
H2810/46-63	63 mm	St	340,00



WRGR 102 03

**Hawle Eckventil Fig. 3120**

Artikel Nr.	Bez.	EH	Preis
H3120-32	1"	St	156,10
H3120-40	5/4"	St	196,90
H3120-50	6/4"	St	225,00
H3120-63	2"	St	248,00



WRGR 102 03

**Hausanschl. Schieber Fig. 2500**  
GGG beidseitig IG

Artikel Nr.	Bez.	EH	Preis
H2500-25	3/4"	St	173,00
H2500-32	1"	St	173,00
H2500-40	5/4"	St	210,00
H2500-50	6/4"	St	216,00
H2500-63	2"	St	269,00



WRGR 102 03

**Hausanschl. Schieber Fig. 2520**  
GGG mit IG und AG

Artikel Nr.	Bez.	EH	Preis
H2520-32	1"	St	182,20
H2520-40	5/4"	St	210,00
H2520-50	6/4"	St	232,00
H2520-5063	6/4"-2"	St	232,00
H2520-63	2"	St	280,00



WRGR 102 03

**Hawle Eckventil Fig. 3128**

Artikel Nr.	Bez.	EH	Preis
H3128-32	1"	St	210,00
H3128-50	6/4"	St	292,00



WRGR 102 03

**Hausanschl. Schieber Fig. 2510**  
Messing beidseitig IG

Artikel Nr.	Bez.	EH	Preis
H2510-32	1"	St	232,00
H2510-40	5/4"	St	280,00
H2510-50	6/4"	St	285,00
H2510-63	2"	St	430,00



WRGR 102 02

**Hawle HA-Einschweißschieber Fig. 4050**  
Fig. 4050 Weichdichtender Keilschieber mit 2 PE-Einschweißstutzen Standard PE100 / SDR 11

Artikel Nr.	Bezeichnung	EH	Preis
H4050-2532	DN 25/DA 32	St	261,00
H4050-3240	DN 32/DA 40	St	286,00
H4050-4050	DN 40/DA 50	St	323,00



WRGR 102 02  
**Hawle Einbaugarnitur Fig. 9101**

Artikel Nr.	Bez.	EH	Preis
H9101-75	RD 0,75	St	51,30
H9101-100	RD 1,00	St	51,30
H9101-125	RD 1,25	St	55,10
H9101-150	RD 1,50	St	55,10
H9101-200	RD 2,00	St	65,40
H9101-250	RD 2,50	St	79,70



WRGR 102 02  
**Hawle Einbaugarnitur Fig. 9600**

Fig. 9600, DN 3/4"-6/4", teleskopisch mit Bajonettanschluss, alte Ausführung

Artikel Nr.	Bez.	EH	Preis
H9600	1,3-1,8m RD	St	112,30



WRGR 102 02  
**Hawle Einbaugarnitur Fig. 9601**

teleskopisch mit Schraubanschluss

Artikel Nr.	Bez.	EH	Preis
H9601-60	0,6-0,8m RD	St	84,70
H9601-80	0,8-1,2m RD	St	92,10
H9601-100	1,0-1,6m RD	St	109,80
H9601-130	1,3-1,8m RD	St	104,50
H9601-180	1,8-2,5m RD	St	121,90
H9601-250	2,5-3,5m RD	St	127,80



WRGR 102 02  
**Hawle Universal Kunststoff**

Unterlagsplatten aus PE Fig. 3481

Artikel Nr.	Bez.	EH	Preis
H3481	f.Straßenkappe	St	18,70



WRGR 102 02  
**Betonschiebebrett**

Universalunterlagsplatten aus Beton-Ø15cm

Artikel Nr.	Bez.	EH	Preis
H3481B	40x40x7,5	St	26,89



WRGR 102 02  
**Hawle Stahl-Unterlagsplatte**

Fig. 3480, gepresstes Stahlblech

Artikel Nr.	Bez.	EH	Preis
H3480	f.Straßenkappe	St	33,60



WRGR 102 02  
**Hawle Handrad Fig. 7800**

aus Stahl für HA-Schieber

Artikel Nr.	Bez.	EH	Preis
H7800-3/4-2ST	3/4" - 2"	St	9,71



WRGR 102 02  
**Hawle Straßenkappe Fig. 1550**

starr, leichte Ausführung

Artikel Nr.	Bez.	EH	Preis
H1550	f. Ventil	St	19,20



WRGR 102 02  
**Hawle Übergangsrings Fig. 1560**

auf Tele System für Kasten

Artikel Nr.	Bez.	EH	Preis
H1560	für Fig. 1550	St	34,00



WRGR 102 02  
**Straßenkappe Nr. 149 für Ventile**

STRAKA149, starr, leichte Ausführung

Artikel Nr.	Bez.	EH	Preis
STRAKA149	„leicht“	St	21,00



WRGR 102 02  
**Hawle Straßenkappe Fig. 1650**

starr, schwere Ausführung

Artikel Nr.	Bez.	EH	Preis
H1650	f.Ventil, starr	St	41,70



WRGR 102 02  
**Hawle Übergangsrings Fig. 1660**

auf Tele-System für Kasten Nr.1650

Artikel Nr.	Bez.	EH	Preis
H1660	f.Fig. 1650	St	34,50



WRGR 102 02  
**Straßenkappe Nr.147 f. Ventile**

starre, schwere Ausführung

Artikel Nr.	Bez.	EH	Preis
STRAKA147	"schwer"	St	44,00



WRGR 102 02  
**Hawle Deckel Fig. 1860**

Deckel zu Tele-Straßenkappe Fig. 1850

Artikel Nr.	Bez.	EH	Preis
H1860	f. Fig. 1850	St	25,10



WRGR 102 02  
**Hawle Distanzring Fig. 2030**

für Hawle Straßenkappe Fig. 1850

Artikel Nr.	Bez.	EH	Preis
H2030-12	12 mm	St	21,70
H2030-15	15 mm	St	23,10
H2030-20	20 mm	St	25,20
H2030-30	30 mm	St	30,10
H2030-40	40 mm	St	38,00
H2030-50	50 mm	St	48,20



WRGR 102 02  
**Hawle Kunststoff-Straßenkappe**

Fig. 1851K DIN 4057, höhenverstellbar

Artikel Nr.	Bez.	EH	Preis
H1851K	(Ventile)	St	80,20



WRGR 102 02  
**Gumplmayr Kompaktus Straßenkappe**

selbstnivellierend, für Ventile

Artikel Nr.	Bez.	EH	Preis
A4057KSM	3/4-2"	St	89,00



WRGR 102 02  
**Straßenkappe teleskopisch**

Tele für Straßenventile

Artikel Nr.	Bez.	EH	Preis
A4057T	tele / Kunstst.	St	86,00
A4057TG	tele / GGG	St	99,00



WRGR 102 02  
**Hawle Straßenkappe Fig. 1850**

teleskopisch

Artikel Nr.	Bez.	EH	Preis
H1850	f. Ventil	St	62,10



## HAWLE-FIT-Fittings

WRGR 102 03  
**Hawle Fit Fig. 6220HF**

PE/IG, Verpackungseinheit 10Stk.

Artikel Nr.	Bez.	EH	Preis
H6220HF-25	3/4"	St	10,60
H6220HF-32	1"	St	11,60
H6220HF-40	5/4"	St	20,40
H6220HF-50	6/4"	St	28,50
H6220HF-63	2"	St	32,70



WRGR 102 03  
**Hawle Fit Fig. 6320HF**

Verbinder PE/PE, Verpackungseinheit 10 Stk.

Artikel Nr.	Bez.	EH	Preis
H6320HF-25	3/4"	St	13,30
H6320HF-32	1"	St	14,60
H6320HF-40	5/4"	St	28,00
H6320HF-50	6/4"	St	39,40
H6320HF-63	2"	St	51,30



WRGR 102 03  
**Hawle Fit Fig. 6420HF**

Winkel 90° PE/PE, Verpackungseinheit 10 Stk.

Artikel Nr.	Bez.	EH	Preis
H6420HF-25	3/4"	St	14,50
H6420HF-32	1"	St	17,00
H6420HF-40	5/4"	St	30,50
H6420HF-50	6/4"	St	44,40
H6420HF-63	2"	St	55,70



WRGR 102 03  
**Hawle Fit Fig. 6120HF**

PE/AG, Verpackungseinheit 10Stk.

Artikel Nr.	Bez.	EH	Preis
H6120HF-25	3/4"	St	8,80
H6120HF-32	1"	St	10,20
H6120HF-40	5/4"	St	17,00
H6120HF-50	6/4"	St	26,20
H6120HF-63	2"	St	30,50



WRGR 102 03  
**Hawle Fit Fig. 6430HF**

Winkel 90° PE/IG, Verpackungseinheit 10 Stk.

Artikel Nr.	Bez.	EH	Preis
H6430HF-25	3/4"	St	13,40
H6430HF-32	1"	St	15,30
H6430HF-40	5/4"	St	27,10
H6430HF-50	6/4"	St	39,40
H6430HF-63	2"	St	45,30



WRGR 102 03  
**Hawle Fit Fig. 6520HF**

T-Stück PE/IG/PE, Verpackungseinheit 10 Stk.

Artikel Nr.	Bez.	EH	Preis
H6520HF-25	3/4"	St	20,30
H6520HF-32	1"	St	23,70
H6520HF-40	5/4"	St	37,40
H6520HF-50	6/4"	St	50,40
H6520HF-63	2"	St	61,00







WRGR 102 03

**Hawle Übergang ISO Fig. 6100**  
ISO Außengewinde, aus Guss

Artikel Nr.	Bez.	EH	Preis
H6100-20	20 - 1/2"	St	15,60
H6100-25	25 - 3/4"	St	15,80
H6100-32	32 - 1"	St	19,90
H6100-40	40 - 5/4"	St	31,60
H6100-50	50 - 6/4"	St	38,90
H6100-63	63 - 2"	St	51,00



WRGR 102 03

**Hawle Verbinder ISO Fig. 6300ST**  
Verbinder PE-Rohr/Stahlrohr, zugfest

Artikel Nr.	Bez.	EH	Preis
H6300ST2532	32 - 1"	St	73,10



WRGR 102 03

**Hawle Winkel ISO Fig. 6400**  
ISO Winkel 90°, aus Guss

Artikel Nr.	Bez.	EH	Preis
H6400-20	20 mm	St	30,20
H6400-25	25 mm	St	24,40
H6400-32	32 mm	St	32,70
H6400-40	40 mm	St	44,90
H6400-50	50 mm	St	65,70
H6400-63	63 mm	St	91,00



WRGR 102 03

**Hawle Übergang ISO Fig. 6110**

Artikel Nr.	Bez.	EH	Preis
H6110-32-5/4	32 - 5/4"	St	22,00
H6110-32-2	32 - 2"	St	33,60
H6110-40-1	40 - 1"	St	35,40
H6110-40-2	40 - 2"	St	33,90
H6110-40-6/4	40 - 6/4"	St	38,60
H6110-50-2	50 - 2"	St	39,20
H6110-50-5/4	50 - 5/4"	St	36,40
H6110-63-6/4	63 - 6/4"	St	71,10
H6110-75-2	75 - 2"	St	92,10



WRGR 102 03

**Hawle Verbinder ISO Fig. 6310ST**  
Verbinder PE-Rohr/Stahlrohr, zugfest

Artikel Nr.	Bez.	EH	Preis
H6310ST2032	32 - 3/4"	St	73,10

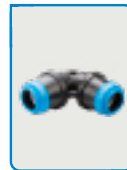

WRGR 102 03

**Hawle Winkel Fig. 6420**  
ISO2 Winkel 90°, aus POM

Artikel Nr.	Bez.	EH	Preis
H6420-20	20 mm	St	17,50
H6420-25	25 mm	St	16,50
H6420-32	32 mm	St	21,30
H6420-40	40 mm	St	39,10
H6420-50	50 mm	St	57,80
H6420-63	63 mm	St	80,60



WRGR 102 03

**Hawle Übergang Fig. 6120**  
Außengewinde, aus POM

Artikel Nr.	Bez.	EH	Preis
H6120-20	20 - 1/2"	St	10,00
H6120-25	25 - 3/4"	St	10,50
H6120-32	32 - 1"	St	14,30
H6120-40	40 - 5/4"	St	23,80
H6120-50	50 - 6/4"	St	32,80
H6120-63	63 - 2"	St	44,00



WRGR 102 03

**Hawle Verbinder ISO Fig. 6300**  
ISO Verbinder aus Guss

Artikel Nr.	Bez.	EH	Preis
H6300-20	20 - 20	St	18,10
H6300-25	25 - 25	St	21,20
H6300-32	32 - 32	St	27,30
H6300-40	40 - 40	St	41,40
H6300-50	50 - 50	St	51,70
H6300-63	63 - 63	St	77,00
H6300-75	75 - 75	St	120,70
H6300-90	90 - 90	St	125,70



WRGR 102 03

**Hawle Winkel ISO Fig. 6410**  
Winkel 90°, ISO2-Innengewinde, aus Guss

Artikel Nr.	Bez.	EH	Preis
H6410-25	25 - 3/4"	St	29,20
H6410-32	32 - 1"	St	36,60
H6410-40	40 - 5/4"	St	44,90
H6410-50	50 - 6/4"	St	58,40
H6410-63	63 - 2"	St	82,00



WRGR 102 03

**Hawle Übergang Fig. 6130**

Artikel Nr.	Bez.	EH	Preis
H6130-25	25 - 1"	St	16,10
H6130-32	32 - 2"	St	21,70
H6130-40	40 - 2"	St	32,60



WRGR 102 03

**Hawle Verbinder ISO Fig. 6301**  
mit demontierbarem Konus zur nachträglichen Montage, aus Guss

Artikel Nr.	Bez.	EH	Preis
H6301-32	32 mm	St	101,40
H6301-40	40 mm	St	120,50
H6301-50	50 mm	St	125,70
H6301-63	63 mm	St	155,20



WRGR 102 03

**Hawle Winkel ISO Fig. 6411**  
Winkel 45°, Außengewinde

Artikel Nr.	Bez.	EH	Preis
H6411-32	32 - 1"	St	32,50



WRGR 102 03

**Hawle Übergang ISO Fig. 6200**  
ISO Innengewinde, aus Guss

Artikel Nr.	Bez.	EH	Preis
H6200-20	20 - 1/2"	St	17,20
H6200-25	25 - 3/4"	St	17,20
H6200-32	32 - 1"	St	21,30
H6200-40	40 - 5/4"	St	31,60
H6200-50	50 - 6/4"	St	38,90
H6200-63	63 - 2"	St	59,40
H6200-75	75 - 2 1/2"	St	119,30
H6200-90	90 - 3"	St	134,40



WRGR 102 03

**Hawle Verbinder ISO Fig. 6310**  
ISO Verbinder, reduziert, aus Guss

Artikel Nr.	Bez.	EH	Preis
H6310-2520	25 x 20 mm	St	23,20
H6310-3220	32 x 20 mm	St	27,30
H6310-3225	32 x 25 mm	St	25,90
H6310-4032	40 x 32 mm	St	34,20
H6310-5032	50 x 32 mm	St	51,70
H6310-5040	50 x 40 mm	St	51,70
H6310-6350	63 x 50 mm	St	66,20
H6310-7563	75 x 63 mm	St	114,40
H6310-9075	90 x 75 mm	St	123,10



WRGR 102 03

**Hawle Winkel Fig. 6430**  
Winkel 90°, Innengewinde, aus POM

Artikel Nr.	Bez.	EH	Preis
H6430-20	20 - 1/2"	St	17,20
H6430-25	25 - 3/4"	St	20,20
H6430-32	32 - 1"	St	25,20
H6430-40	40 - 5/4"	St	32,40
H6430-50	50 - 6/4"	St	48,20
H6430-63	63 - 2"	St	55,70



WRGR 102 03

**Hawle Übergang ISO Fig. 6210**

Artikel Nr.	Bez.	EH	Preis
H6210-32	32 - 5/4"	St	29,50
H6210-50	50 - 5/4"	St	51,70
H6210-90	90 - 2"	St	141,70



WRGR 102 03

**Hawle Verbinder Fig. 6320**  
Verbinder, aus POM

Artikel Nr.	Bez.	EH	Preis
H6320-20	20 mm	St	15,30
H6320-25	25 mm	St	16,70
H6320-32	32 mm	St	21,00
H6320-40	40 mm	St	39,20
H6320-50	50 mm	St	49,50
H6320-63	63 mm	St	74,10



WRGR 102 03

**Hawle Winkel ISO Fig. 6440**  
Winkel 45°

Artikel Nr.	Bez.	EH	Preis
H6440-40	40 - 40 mm	St	66,20
H6440-50	50 - 50 mm	St	100,30
H6440-63	63 - 63 mm	St	124,20



WRGR 102 03

**Hawle Übergang Fig. 6220**  
Innengewinde, aus POM

Artikel Nr.	Bez.	EH	Preis
H6220-20	20 - 1/2"	St	14,50
H6220-25	25 - 3/4"	St	14,10
H6220-32	32 - 1"	St	16,60
H6220-40	40 - 5/4"	St	27,50
H6220-50	50 - 6/4"	St	35,70
H6220-63	63 - 2"	St	55,00



WRGR 102 03

**Hawle Verbinder Fig. 6330**  
Verbinder, reduziert, aus POM

Artikel Nr.	Bez.	EH	Preis
H6330-2520	25 x 20 mm	St	16,70
H6330-3225	32 x 25 mm	St	20,20
H6330-4025	40 x 25 mm	St	31,10
H6330-4032	40 x 32 mm	St	32,50
H6330-5032	50 x 32 mm	St	47,50
H6330-5040	50 x 40 mm	St	50,20
H6330-6340	63 x 40 mm	St	55,60
H6330-6350	63 x 50 mm	St	62,90



WRGR 102 03

**Hawle Winkel ISO Fig. 6460**  
Winkel 90°, ISO-Außengewinde, aus Guss

Artikel Nr.	Bez.	EH	Preis
H6460-25	25 - 3/4"	St	28,10
H6460-32	32 - 1"	St	27,90
H6460-40	40 - 5/4"	St	41,00
H6460-50	50 - 6/4"	St	54,90
H6460-63	63 - 2"	St	70,70



WRGR 102 03

**Hawle Endfitting Fig. 6223**  
aus POM

Artikel Nr.	Bez.	EH	Preis
H6223-20	20 mm	St	14,90
H6223-25	25 mm	St	13,90
H6223-32	32 mm	St	16,20
H6223-40	40 mm	St	28,00
H6223-50	50 mm	St	36,40
H6223-63	63 mm	St	49,50

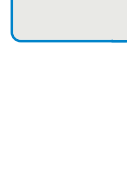

WRGR 102 03

**Hawle Winkel ISO Fig. 6462**  
Winkel 90°, ISO-Außengewinde, aus Guss

Artikel Nr.	Bez.	EH	Preis
H6462-63	63 - 6/4"	St	139,80

WRGR 102 03

### Hawle T-Stück ISO Fig. 6500

T-Stück, ISO-Innengewinde, aus Guss

Artikel Nr.	Bez.	EH	Preis
H6500-20	20 - 1/2"	St	31,00
H6500-25	25 - 3/4"	St	31,00
H6500-32	32 - 1"	St	38,60
H6500-40	40 - 5/4"	St	55,50
H6500-50	50 - 6/4"	St	73,80
H6500-63	63 - 2"	St	103,90



WRGR 102 03

### Hawle T-Stück ISO Fig. 6530

T-Stück, mit 3 PE-Steckmuffen, aus Guss

Artikel Nr.	Bez.	EH	Preis
H6530-32	32 mm	St	41,10
H6530-40	40 mm	St	61,60
H6530-50	50 mm	St	115,80
H6530-63	63 mm	St	124,10



WRGR 102 03

### Hawle ZAK34 ISO-Winkel Fig. 6465

ZAK-Winkel 90°, für PE-Rohr

Artikel Nr.	Bez.	EH	Preis
H6465/34-32	32 mm	St	98,50
H6465/34-40	40 mm	St	103,70
H6465/46-32	32 mm	St	98,50
H6465/46-40	40 mm	St	103,80
H6465/46-50	50 mm	St	109,50
H6465/46-63	63 mm	St	135,20



WRGR 102 03

### Hawle T-Stück Fig. 6520

T-Stück aus POM,

Artikel Nr.	Bez.	EH	Preis
H6520-20	20 - 1/2"	St	25,90
H6520-25	25 - 3/4"	St	26,80
H6520-32	32 - 1"	St	34,90
H6520-40	40 - 5/4"	St	49,20
H6520-50	50 - 6/4"	St	66,30
H6520-63	63 - 2"	St	89,30



WRGR 102 03

### Hawle T-Stück Fig. 6531

Artikel Nr.	Bez.	EH	Preis
H6531-3225	32 x 25 mm	St	60,40
H6531-4025	40 x 25 mm	St	59,60
H6531-5025	50 x 25 mm	St	72,80
H6531-5032	50 x 32 mm	St	93,00
H6531-5040	50 x 40 mm	St	111,60
H6531-6332	63 x 32 mm	St	115,70
H6531-6340	63 x 40 mm	St	121,20
H6531-6350	63 x 50 mm	St	148,40



WRGR 102 03

### Hawle ZAK34 Winkel Fig. 6480

ZAK-Winkel 90°, für PE-Rohr

Artikel Nr.	Bez.	EH	Preis
H6480/34-20	20 mm	St	39,30
H6480/34-25	25 mm	St	41,40
H6480/34-32	32 mm	St	49,20
H6480/34-40	40 mm	St	54,00
H6480/46-25	25 mm	St	51,10
H6480/46-32	32 mm	St	51,60
H6480/46-40	40 mm	St	59,20
H6480/46-50	50 mm	St	68,10
H6480/46-63	63 mm	St	93,40



WRGR 102 03

### Hawle T-Stück ISO Fig. 6501

T-Stück mit Gewindeabgang, mit demontierbarem Konus

Artikel Nr.	Bez.	EH	Preis
H6501-32	32 - 1"	St	98,60
H6501-40	40 - 5/4"	St	129,50
H6501-50	50 - 6/4"	St	145,60
H6501-63	63 - 2"	St	180,50



WRGR 102 03

### Hawle T-Stück Fig. 6550

Artikel Nr.	Bez.	EH	Preis
H6550-25	25-25-25	St	25,70
H6550-32	32-32-32	St	29,90
H6550-40	40-40-40	St	52,10
H6550-50	50-50-50	St	68,60
H6550-63	63-63-63	St	91,00



WRGR 102 02

### Hawle Rohrfräser Fig. 6000

Rohrfräser Nr. 6000

Artikel Nr.	Bez.	EH	Preis
H6000-20	1/2"	St	38,20
H6000-25	3/4"	St	38,20
H6000-32	1"	St	38,20
H6000-40	5/4"	St	41,30
H6000-50	6/4"	St	45,70
H6000-63	2"	St	56,50



WRGR 102 03

### Hawle T-Stück ISO Fig. 6510

Artikel Nr.	Bez.	EH	Preis
H6510-50-2	50 - 2"	St	101,80
H6510-75-1	75 - 1"	St	198,60
H6510-75-2	75 - 2"	St	198,60



WRGR 102 03

### Hawle ZAK 34 ISO Fig. 6160

ZAK-Steckfitting, für PE-Rohr

Artikel Nr.	Bez.	EH	Preis
H6160/34-20	20 mm	St	34,10
H6160/34-25	25 mm	St	31,00
H6160/34-32	32 mm	St	36,30
H6160/34-40	40 mm	St	39,90
H6160/46-25	25 mm	St	38,60
H6160/46-32	32 mm	St	38,60
H6160/46-40	40 mm	St	50,70
H6160/46-50	50 mm	St	54,50
H6160/46-63	63 mm	St	72,80



WRGR 102 02

### Hawle Abziehschale Fig. 6010

Abziehschale Nr. 6010 zum demonstrieren der ISO-Rohr-Steckverbindung

Artikel Nr.	Bez.	EH	Preis
H6010-20	DA 20 - 1/2"	St	27,50
H6010-25	DA 25 - 3/4"	St	28,20
H6010-32	DA 32 - 1"	St	28,60
H6010-40	DA 40 - 5/4"	St	30,70
H6010-50	DA 50 - 6/4"	St	36,30
H6010-63	DA 63 - 2"	St	51,50
H6010-75	DA 75	St	165,60
H6010-90	DA 90	St	176,40
H6010-110	DA 110	St	190,00



WRGR 102 02

### Hawle Klemmring Fig. 6932

Klemmung „Korund“ Nr.6932 für alle ISO-Rohr-Steckverbindungen

Artikel Nr.	Bez.	EH	Preis
H6932-20	1/2" - 20 mm	St	1,38
H6932-25	3/4" - 25 mm	St	1,38
H6932-32	1" - 32 mm	St	1,45
H6932-40	5/4" - 40 mm	St	1,94
H6932-50	6/4" - 50 mm	St	2,38
H6932-63	2" - 63 mm	St	3,78
H6932-75	75 mm	St	5,14
H6932-90	90 mm	St	5,49
H6932-110	110 mm	St	7,38
H6932-125	125 mm	St	9,78
H6932-140	140 mm	St	15,20
H6932-160	160 mm	St	19,50



WRGR 102 02

### Hawle ZAK34 O-Ring Fig. 6945

Artikel Nr.	Bez.	EH	Preis
H6945-34		St	0,79
H6945-46		St	1,26



WRGR 102 02

### Hawle ZAK Sicherungsring Fig. 6970

Artikel Nr.	Bez.	EH	Preis
H6970-34		St	0,94
H6970-46		St	0,94



WRGR 102 02

### Hawle O-Ring Fig. 6940

Artikel Nr.	Bez.	EH	Preis
H6940-20	1/2" - 20 mm	St	1,00
H6940-25	3/4" - 25 mm	St	1,20
H6940-32	1" - 32 mm	St	1,38
H6940-40	5/4" - 40 mm	St	2,70
H6940-50	6/4" - 50 mm	St	2,93
H6940-63	2" - 63 mm	St	3,83
H6940-75	75 mm	St	8,35
H6940-90	90 mm	St	9,80
H6940-110	110 mm	St	12,50
H6940-125	125 mm	St	20,20
H6940-160	160 mm	St	25,50



WRGR 102 02

### Hawle Stützbüchse Fig. 6035

aus Ni-ro, SDR 17,6

Artikel Nr.	Bez.	EH	Preis
H6035-75	DN75x4.3	St	38,40
H6035-90	DN90x5.1	St	46,40
H6035-110	DN110x6.3	St	51,60
H6035-125	DN125x7.1	St	60,60
H6035-140	DN140x8.0	St	60,90
H6035-160	DN160x9.1	St	68,90
H6035-180	DN180x10.2	St	77,40
H6035-200	DN200x11.4	St	87,70
H6035-225	DN225x12.8	St	102,70
H6035-250	DN250x14.2	St	111,10
H6035-280	DN280x15.9	St	120,20
H6035-315	DN315x17.9	St	141,80



WRGR 102 02

### Hawle Stützbüchse Fig. 6036

aus Ni-ro, SDR 11

Artikel Nr.	Bez.	EH	Preis
H6036-63	DN63x5.8	St	39,20
H6036-75	DN75x6.9	St	40,80
H6036-90	DN90x8.2	St	45,90
H6036-110	DN110x10.0	St	52,80
H6036-125	DN125x11.4	St	58,10
H6036-140	DN140x12.8	St	65,60
H6036-160	DN160x14.6	St	73,00
H6036-180	DN180x16.4	St	77,70
H6036-200	DN200x18.2	St	87,70
H6036-225	DN225x20.5	St	102,30
H6036-250	DN250x22.8	St	106,20
H6036-280	DN280x25.5	St	120,20
H6036-315	DN315x28.7	St	126,60

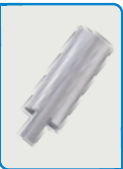

## Wasserzählergarnituren

WRGR 102 03

### Hawle Wasserzähler Einbausatz Fig. 2931

Artikel Nr.	Bez.	EH	Preis
H2931-32	1", o. Passstück	St	445,00
H2931-40	5/4", o. Passstück	St	496,00



WRGR 102 03

### Hawle Wasserzähler-Garnitur

Artikel Nr.	Bez.	EH	Preis
H2960-63	Fig. 2960, komplett, 2"	St	2.655,00
H2930-50	Fig. 2930, 6/4", ohne Zählerersatzstück	St	1.437,00





### Hawle Haku Anbohrschelle Fig. 5250

für PE- und PVC-Rohre, ohne Aufsatzsperrle,  
\* mit Aufsatzsperrle

Artikel Nr.	Bezeichnung	EH	Preis
H5250-401	40 mm x 1"	St	66,50
H5250-501	50 mm x 1"	St	63,70
H5250-631	63 mm x 1"	St	82,60
H5250-632	63 mm x 2"	St	82,60
H5250-635/4	63 mm x 5/4"	St	82,60
H5250-636/4	63 mm x 6/4"	St	82,60
H5250-751	75 mm x 1"	St	90,70
H5250-752	75 mm x 2"	St	90,70
H5250-755/4	75 mm x 5/4"	St	90,70
H5250-756/4	75 mm x 6/4"	St	90,70
H5250-901	90 mm x 1"	St	91,80
H5250-902	90 mm x 2"	St	91,80
H5250-905/4	90 mm x 5/4"	St	91,80
H5250-906/4	90 mm x 6/4"	St	91,80
H5250-1101	110 mm x 1"	St	112,10
H5250-1102	110 mm x 2"	St	112,10
H5250-1105/4	110 mm x 5/4"	St	112,10
H5250-1106/4	110 mm x 6/4"	St	112,10
H5250-1251	125 mm x 1"	St	165,50
H5250-1252	125 mm x 2"	St	165,50
H5250-1255/4	125 mm x 5/4"	St	165,50
H5250-1256/4	125 mm x 6/4"	St	165,50
H5250-1401	140 mm x 1"	St	163,80
H5250-1402	140 mm x 2"	St	163,80
H5250-1405/4	140 mm x 5/4"	St	163,80
H5250-1406/4	140 mm x 6/4"	St	163,80
H5250-1601	160 mm x 1"	St	183,20
H5250-1602	160 mm x 2"	St	183,20
H5250-1605/4	160 mm x 5/4"	St	183,20
H5250-1606/4	160 mm x 6/4"	St	183,20
H5250-1801	180 mm x 1"	St	270,00
H5250-1802	180 mm x 2"	St	270,00
H5250-1805/4	180 mm x 5/4"	St	270,00
H5250-1806/4	180 mm x 6/4"	St	270,00
H5250-2001	200 mm x 1"	St	276,00
H5250-2002	200 mm x 2"	St	276,00
H5250-2005/4	200 mm x 5/4"	St	276,00
H5250-2006/4	200 mm x 6/4"	St	276,00
H5250-2251	225 mm x 1"	St	276,00
H5250-2252	225 mm x 2"	St	276,00
H5250-2255/4	225 mm x 5/4"	St	276,00
H5250-2256/4	225 mm x 6/4"	St	276,00
H5250-2501	250 mm x 1"	St	445,00
H5250-2502	250 mm x 2"	St	445,00
H5250-2802	280 mm x 2"	St	492,00
H5250-3152	315 mm x 2"	St	589,00
H5250-2501B	250 mm x 1" *	St	445,00
H5250-2502B	250 mm x 2" *	St	248,00
H5250-2505/4	250 mm x 5/4"	St	445,00
H5250-2506/4	250 mm x 6/4"	St	445,00
H5250-2506/4B	250 mm x 6/4" *	St	445,00
H5250-2801B	280 mm x 1" *	St	252,00
H5250-2802B	280 mm x 2" *	St	252,00
H5250-2805/4B	280 mm x 5/4" *	St	252,00
H5250-2806/4B	280 mm x 6/4" *	St	252,00
H5250-3151B	315 mm x 1" *	St	275,00
H5250-3152B	315 mm x 2" *	St	275,00
H5250-3155/4B	315 mm x 5/4" *	St	275,00
H5250-4002B	400 mm x 2" *	St	329,00
H5250-4006/4B	400 mm x 6/4" *	St	329,00
H5250-4502B	450 mm x 2" *	St	354,00
H5250-4506/4B	450 mm x 6/4" *	St	354,00
H5250-5002B	500 mm x 2" *	St	395,00
H5250-5006/4B	500 mm x 6/4" *	St	443,00



### Hawle Haku-Sperrschelle Fig. 5310

zum anbohren unter Druck für PE u. PVC-Rohre

Artikel Nr.	Bezeichnung	EH	Preis
H5310-631	DN 63 - 1"	St	133,40
H5310-635/4	DN 63 - 5/4"	St	133,40
H5310-751	DN 75 - 1"	St	142,90
H5310-752	DN 75 - 2"	St	148,20
H5310-755/4	DN 75 - 5/4"	St	142,90
H5310-756/4	DN 75 - 6/4"	St	148,20
H5310-901	DN 90 - 1"	St	143,60
H5310-902	DN 90 - 2"	St	148,80
H5310-905/4	DN 90 - 5/4"	St	143,60
H5310-906/4	DN 90 - 6/4"	St	148,80
H5310-1101	DN 110 - 1"	St	150,80
H5310-1102	DN 110 - 2"	St	157,50
H5310-1105/4	DN 110 - 5/4"	St	150,80
H5310-1106/4	DN 110 - 6/4"	St	157,50
H5310-1601	DN 160 - 1"	St	239,00
H5310-1602	DN 160 - 2"	St	247,00
H5310-1605/4	DN 160 - 5/4"	St	239,00
H5310-1606/4	DN 160 - 6/4"	St	247,00



### Hawle Haku-Sperrschelle Fig. 5210

für PE- und PVC NW 125-225

Kombination an Nr. 5250 auf Aufsatzsperrle Nr. 3720

Artikel Nr.	Bezeichnung	EH	Preis
H5210-1251	DN 125 - 1"	St	220,00
H5210-1252	DN 125 - 2"	St	230,00
H5210-1255/4	DN 125 - 5/4"	St	220,00
H5210-1256/4	DN 125 - 6/4"	St	230,00
H5210-1401	DN 140 - 1"	St	220,00
H5210-1402	DN 140 - 2"	St	233,00
H5210-1405/4	DN 140 - 5/4"	St	220,00
H5210-1406/4	DN 140 - 6/4"	St	233,00
H5210-2001	DN 200 - 1"	St	271,00
H5210-2251	DN 225 - 1"	St	316,00
H5210-2252	DN 225 - 2"	St	316,00
H5210-2255/4	DN 225 - 5/4"	St	316,00
H5210-2256/4	DN 225 - 6/4"	St	329,00



### Hawle ZAK34 Haku-Sperrschelle Fig. 5320

für PE- und PVC-Rohre, horizontaler/vertikaler Abgang

Artikel Nr.	Bezeichnung	EH	Preis
H5320/34-63	Ø 63 mm	St	145,70
H5320/34-90	Ø 90 mm	St	150,10
H5320/34-110	Ø 110 mm	St	161,00
H5320/34-140	Ø 140 mm	St	225,00
H5320/34-160	Ø 160 mm	St	246,00
H5320/34-225	Ø 225 mm	St	321,00



### Hawle ZAK46 Haku-Sperrschelle Fig. 5320

für PE- und PVC-Rohre, horizontaler/vertikaler Abgang

Artikel Nr.	Bezeichnung	EH	Preis
H5320/46-90	90 mm Anb. 35 mm	St	157,80
H5320/46-110	110 mm Anb. 35 mm	St	168,80
H5320/46-140	140 mm Anb. 35 mm	St	238,00
H5320/46-160	160 mm Anb. 35 mm	St	258,00
H5320/46-225	225 mm Anb. 35 mm	St	339,00



### Hawle Anbohrschelle Fig. 3500

für GGG, Stahl, AZ Rohr

Artikel Nr.	Bezeichnung	EH	Preis
H3500-501	DN 50 x 1"	St	115,90
H3500-505/4	DN 50 x 5/4"	St	115,90
H3500-651	DN 65 x 1"	St	117,50
H3500-655/4	DN 65 x 5/4"	St	117,50
H3500-801	DN 80 x 1"	St	114,60
H3500-802	DN 80 x 2"	St	114,60
H3500-805/4	DN 80 x 5/4"	St	114,60
H3500-806/4	DN 80 x 6/4"	St	114,60
H3500-1001	DN 100 x 1"	St	115,90
H3500-1002	DN 100 x 2"	St	115,90
H3500-1005/4	DN 100 x 5/4"	St	115,90
H3500-1006/4	DN 100 x 6/4"	St	115,90
H3500-1251	DN 125 x 1"	St	132,10
H3500-1252	DN 125 x 2"	St	132,10
H3500-1255/4	DN 125 x 5/4"	St	132,10
H3500-1256/4	DN 125 x 6/4"	St	132,10
H3500-1501	DN 150 x 1"	St	133,70
H3500-1502	DN 150 x 2"	St	133,70
H3500-1503	DN 150 x 3"	St	283,00
H3500-1505/4	DN 150 x 5/4"	St	133,70
H3500-1506/4	DN 150 x 6/4"	St	133,70
H3500-1751	DN 175 x 1"	St	153,60
H3500-1752	DN 175 x 2"	St	153,60
H3500-1755/4	DN 175 x 5/4"	St	153,60
H3500-2001	DN 200 x 1"	St	154,80
H3500-2002	DN 200 x 2"	St	154,80
H3500-20021/2	DN 200 x 2 1/2"	St	154,80
H3500-2005/4	DN 200 x 5/4"	St	154,80
H3500-2006/4	DN 200 x 6/4"	St	154,80
H3500-2252	DN 225 x 2"	St	161,20
H3500-2501	DN 250 x 1"	St	166,80
H3500-2502	DN 250 x 2"	St	166,80
H3500-2503	DN 250 x 3"	St	341,00
H3500-2505/4	DN 250 x 5/4"	St	166,80
H3500-2506/4	DN 250 x 6/4"	St	166,80
H3500-3001	DN 300 x 1"	St	171,00
H3500-3002	DN 300 x 2"	St	171,00
H3500-3005/4	DN 300 x 5/4"	St	171,00
H3500-3006/4	DN 300 x 6/4"	St	171,00
H3500-3502	DN 350 x 2"	St	350,00
H3500-4002	DN 400 x 2"	St	378,00
H3500-4502	DN 450 x 2"	St	383,00
H3500-5002	DN 500 x 2"	St	392,00
H3500-6002	DN 600 x 2"	St	403,00



WRGR 102 03

## Hawle O-Ringsperrschelle Fig. 3800

aus GGG, Stahl- und AZ-Rohr

Artikel Nr.	Bezeichnung	EH	Preis
H3800-501	DN 50 x 1"	St	155,30
H3800-505/4	DN 50 x 5/4"	St	155,30
H3800-651	DN 65 x 1"	St	151,80
H3800-655/4	DN 65 x 5/4"	St	151,80
H3800-801	DN 80 x 1"	St	152,90
H3800-802	DN 80 x 2"	St	152,90
H3800-805/4	DN 80 x 5/4"	St	152,90
H3800-806/4	DN 80 x 6/4"	St	152,90
H3800-1001	DN 100 x 1"	St	154,10
H3800-1002	DN 100 x 2"	St	154,10
H3800-1005/4	DN 100 x 5/4"	St	154,10
H3800-1006/4	DN 100 x 6/4"	St	154,10
H3800-1251	DN 125 x 1"	St	159,10
H3800-1252	DN 125 x 2"	St	159,10
H3800-1255/4	DN 125 x 5/4"	St	159,10
H3800-1256/4	DN 125 x 6/4"	St	159,10
H3800-1501	DN 150 x 1"	St	160,30
H3800-1502	DN 150 x 2"	St	160,30
H3800-1505/4	DN 150 x 5/4"	St	160,30
H3800-1506/4	DN 150 x 6/4"	St	160,30
H3800-1751	DN 175 x 1"	St	173,00
H3800-1752	DN 175 x 2"	St	173,00
H3800-1755/4	DN 175 x 5/4"	St	173,00
H3800-1756/4	DN 175 x 6/4"	St	173,00
H3800-2001	DN 200 x 1"	St	174,00
H3800-2002	DN 200 x 2"	St	174,00
H3800-2005/4	DN 200 x 5/4"	St	174,00
H3800-2006/4	DN 200 x 6/4"	St	174,00
H3800-2256/4	DN 225 x 6/4"	St	180,50
H3800-2501	DN 250 x 1"	St	189,30
H3800-2502	DN 250 x 2"	St	189,30
H3800-2505/4	DN 250 x 5/4"	St	189,30
H3800-2506/4	DN 250 x 6/4"	St	189,30
H3800-3001	DN 300 x 1"	St	193,10
H3800-3002	DN 300 x 2"	St	193,10
H3800-3005/4	DN 300 x 5/4"	St	193,10
H3800-3006/4	DN 300 x 6/4"	St	193,10
H3800-3502	DN 350 x 2"	St	391,00
H3800-3506/4	DN 350 x 6/4"	St	391,00
H3800-4002	DN 400 x 2"	St	399,00
H3800-4502	DN 450 x 2"	St	403,00
H3800-5002	DN 500 x 2"	St	410,00



WRGR 102 03

## ZAK34/46 Uni-Sperrschelle Fig. 3810

aus GGG, Stahl- und AZ-Rohr

Artikel Nr.	Bezeichnung	EH	Preis
H3810/34-65	DN 65 Abg. 25 mm	St	186,20
H3810/34-80	DN 80 Abg. 25 mm	St	179,50
H3810/34-100	DN 100 Abg. 25 mm	St	179,50
H3810/34-125	DN 125 Abg. 25 mm	St	180,70
H3810/34-150	DN 150 Abg. 25 mm	St	182,10
H3810/34-200	DN 200 Abg. 25 mm	St	185,00
H3810/34-300	DN 300 Abg. 25 mm	St	195,70
H3810/46-80	DN 80 Abg. 35 mm	St	194,40
H3810/46-100	DN 100 Abg. 35 mm	St	194,40
H3810/46-125	DN 125 Abg. 35 mm	St	195,80
H3810/46-150	DN 150 Abg. 35 mm	St	197,10
H3810/46-200	DN 200 Abg. 35 mm	St	199,90
H3810/46-250	DN 250 Abg. 35 mm	St	207,00
H3810/46-300	DN 300 Abg. 35 mm	St	211,00
H3810/46-400	DN 400 Abg. 35 mm	St	230,00



WRGR 102 03

## ZAK34/46 Uni-Sperrschelle Fig. 3810G

aus GGG, Stahl- und AZ-Rohr

Artikel Nr.	Bezeichnung	EH	Preis
H3810G/34-65500	DN65-500	St	107,80
H3810G/46-65500	DN65-500	St	122,80



WRGR 102 03

## Hawle Stahlbügel Fig. 3110

Artikel Nr.	Bezeichnung	EH	Preis
H3110-6575	DN 65 mm DA 75-83 mm	St	70,50
H3110-8088	DN 80 mm DA 88-97 mm	St	70,50
H3110-8093	DN 80 mm DA 93-102 mm	St	70,50
H3110-8098	DN 80 mm DA 98-105 mm	St	71,60
H3110-80106	DN 80 mm DA 106-117 mm	St	71,60
H3110-100112	DN 100 mm DA 112-122 mm	St	71,40
H3110-100123	DN 100 mm DA 123-137 mm	St	73,00
H3110-125129	DN 125 mm DA 129-139 mm	St	73,00
H3110-125139	DN 125 mm DA 139-149 mm	St	73,00
H3110-125147	DN 125-150 mm DA 147-160 mm	St	74,20
H3110-125156	DN 125-150 mm DA 156-165 mm	St	74,20
H3110-150166	DN 150 mm DA 166-177 mm	St	74,20
H3110-150175	DN 150 mm DA 175-185 mm	St	76,10
H3110-150185	DN 150 mm DA 185-197 mm	St	76,10
H3110-200200	DN 200 mm DA 200-215 mm	St	76,10
H3110-200211	DN 200 mm DA 211-223 mm	St	77,20
H3110-200216	DN 200 mm DA 216-227 mm	St	77,20
H3110-200224	DN 200 mm DA 224-236 mm	St	77,20
H3110-200235	DN 200 mm DA 235-244 mm	St	77,20
H3110-200251	DN 200 mm DA 251-263 mm	St	83,80
H3110-250260	DN 250 mm DA 260-275 mm	St	83,80
H3110-250273	DN 250 mm DA 273-285 mm	St	83,80
H3110-250287	DN 250 mm DA 287-298 mm	St	87,70
H3110-250305	DN 250 mm DA 305-315 mm	St	87,70
H3110-300323	DN 300 mm DA 323-330 mm	St	87,70
H3110-300331	DN 300 mm DA 331-343 mm	St	89,60
H3110-300344	DN 300 mm DA 344-356 mm	St	93,90
H3110-300365	DN 300 mm DA 365-376 mm	St	93,90
H3110-350374	DN 350 mm DA 374-381 mm	St	104,00
H3110-350405	DN 350 mm DA 405-415 mm	St	104,80



WRGR 102 03

## Hawle Anbohrschelle Fig. 3510

Artikel Nr.	Bezeichnung	EH	Preis
H3510-5080	DN 80 x 50 mm	St	352,00
H3510-40200	DN 200 x 40 mm	St	403,00
H3510-50100	DN 100 x 50 mm	St	354,00
H3510-50125	DN 125 x 50 mm	St	361,00
H3510-50150	DN 150 x 50 mm	St	363,00
H3510-50200	DN 200 x 50 mm	St	403,00
H3510-50250	DN 250 x 50 mm	St	414,00
H3510-50300	DN 300 x 50 mm	St	420,00
H3510-80150	DN 150 x 80 mm	St	378,00
H3510-80200	DN 200 x 80 mm	St	458,00
H3510-80250	DN 250 x 80 mm	St	478,00
H3510-80300	DN 300 x 80 mm	St	486,00
H3510-80350	DN 350 x 80 mm	St	690,00
H3510-80400	DN 400 x 80 mm	St	690,00
H3510-80450	DN 450 x 80 mm	St	714,00
H3510-80500	DN 500 x 80 mm	St	726,00
H3510-80600	DN 600 x 80 mm	St	740,00
H3510-100150	DN 150 x 100 mm	St	422,00
H3510-100200	DN 200 x 100 mm	St	490,00
H3510-100250	DN 250 x 100 mm	St	498,00
H3510-100300	DN 300 x 100 mm	St	504,00
H3510-100350	DN 350 x 100 mm	St	690,00
H3510-100400	DN 400 x 100 mm	St	690,00
H3510-100450	DN 450 x 100 mm	St	714,00
H3510-100500	DN 500 x 100 mm	St	726,00
H3510-100600	DN 600 x 100 mm	St	740,00
H3510-150400	DN 400 x 150 mm	St	1.163,00
H3510-150450	DN 450 x 150 mm	St	1.187,00
H3510-150500	DN 500 x 150 mm	St	1.278,00
H3510-150600	DN 600 x 150 mm	St	1.318,00



WRGR 102 03

## Hawle Haku-Anbohrschelle Fig. 5230

Artikel Nr.	Bezeichnung	EH	Preis
H5230-11080	DN 110-80	St	229,00
H5230-14080	DN 140-80	St	313,00
H5230-140100	DN 140-100	St	313,00
H5230-16080	DN 160-80	St	313,00
H5230-160100	DN 160-100	St	313,00
H5230-18080	DN 180-80	St	321,00
H5230-180100	DN 180-100	St	347,00
H5230-20080	DN 200-80	St	354,00
H5230-200100	DN 200-100	St	374,00
H5230-22580	DN 225-80	St	357,00
H5230-225100	DN 225-100	St	374,00
H5230-25080	DN 250-80	St	415,00
H5230-280150	DN 280-150	St	811,00
H5230-31580	DN 315-80	St	815,00
H5230-315150	DN 315-150	St	843,00
H5230-355150	DN 355-150	St	1.459,00
H5230-450150	DN 450-150	St	2.348,00
H5230-500150	DN 500-150	St	2.366,00
H5230-630150	DN 630-150	St	2.764,00



WRGR 102 03

## Aufsatzsperre Fig. 3720

zum Anbohren unter Druck

Artikel Nr.	Bezeichnung	EH	Preis
H3720-25	Abg. 1" f.Schelle 5/4"	St	57,80
H3720-32	Abg. 5/4" f.Schelle 6/4"	St	66,30
H3720-3232	Abg. 5/4" f.Schelle 5/4"	St	82,60
H3720-40	Abg. 6/4" f.Schelle 2"	St	75,80
H3720-50	Abg. 2" f.Schelle 2"	St	76,90



WRGR 102 02

## Hawle Rohrkupplung f.PVC Fig. 9240

Artikel Nr.	Bezeichnung	EH	Preis
H9240-75	75 mm	St	194,60
H9240-90	90 mm	St	204,00
H9240-110	110 mm	St	230,00
H9240-140	140 mm	St	303,00
H9240-160	160 mm	St	387,00
H9240-225	225 mm	St	716,00



# CLAYTON REGELVENTILE

Beratung, Vertrieb & Service

HAWLE  
SERVICE

- RP 1 ¼“ - DN 1400
- PN 10 - PN 40
- ÖVGW geprüft
- 40 Jahre Erfahrung
- Kostenlose Inbetriebnahme
- Service - österreichweit vor Ort
- Medium Trinkwasser, max. 40°C
- 10 Jahre Qualitätsgarantie



CLAYTON Druckreduzierventil



Kombinierte Funktionen



CLAYTON e-Line



HAWLE Service GmbH Aredstraße 29 | Leobersdorf | Austria  
Tel.: +43 2256 - 65090 - E-Mail: office@hawle-service.at

[hawle-service.at](http://hawle-service.at)

## Funke VPC® - Rohrkupplung die perfekte Verbindung für Rohre!



- gleichmäßige Anpassung an unterschiedlichen Oberflächen
- Reduzierung der Lagerhaltungskosten im Handel
- schnelle und einfache Montage
- DIBt-Zulassung: Z-42.5-450



Funke Kunststoffe GmbH  
Siegenbeckstr. 15  
59071 Hamm-Uentrop  
02388 3071-0  
info@funkegruppe.de  
www.funkegruppe.de

torcbrain

# SCHIEBERDREHGERÄTE

Das Schieberdrehgerät torcbrain erfüllt alle Anforderungen an mobile Schieberdrehgeräte für kommunalen oder industriellen Einsatz. Erhältlich für Drehmomente von 70 bis 900 NM. Alle Schiebermaschinen sind wartungsfrei. Umfangreiches Zubehör wie teleskopierbare Abtriebe, Kardangelenke, verschiedene Drehmomentabstützungen, Handradadapter sind auch in rostfreien Werkstoffen verfügbar.

Ein geringes Gewicht bei größtmöglicher Mobilität und extra großem Drehzahl- und Drehmomentbereich.



## VORTEILE

- + geringes Gewicht
- + Höchste Mobilität durch Akku Betrieb
- + Grosser Drehzahl- und Drehmomentbereich
- + Inkl. Umdrehungszähler
- + Inkl. VARIO Betätigungsschlüssel

## TECHNISCHE DATEN

Typ	TB70SD	TB300SD	TB900SD
Max. Drehmoment	70 Nm	300 Nm	900 Nm
Leerlaufdrehzahl / p. min	160	140	52
LxDxH (mm)	255 x 42 220	285 x 58 x 220	315 x 68 x 220
Gewicht o. Abstützung	2,5 kg	3,5 kg	4,2 kg
Vierkantantrieb	1/2"	3/4"	3/4"



Hydrantenadapter  
Ausführung Österreich

**PREISE AUF ANFRAGE!**

Lieferumfang: Transportkoffer, 2 Stk. Lithium-Akku, Ladegerät, Bedienungsanleitung; Druck- und Satzfehler vorbehalten!



WRGR 102 02

WRGR 102 02



### Reparaturschelle Fig. 0501

Artikel Nr.	Bezeichnung	EH	Preis
H0501-21	AD 21-25	St	23,20
H0501-26	AD 26-30	St	23,20
H0501-33	AD 33-37	St	24,40
H0501-42	AD 42-45	St	26,80
H0501-48	AD 48-54	St	27,50
H0501-60	AD 60-64	St	31,60



### Hawle Reparaturschelle Fig. 0750

Artikel Nr.	Bezeichnung	EH	Preis
H0750L140	DN 140-150mm L=315mm	St	302,00
H0750L151	DN 151-161mm L=315mm	St	308,00
H0750L166	DN 166-178mm L=315mm	St	311,00
H0750L178	DN 178-190mm L=315mm	St	345,00
H0750L190	DN 190-202mm L=315mm	St	345,00
H0750L215	DN 215-227mm L=380mm	St	396,00
H0750L233	DN 233-246mm L=380mm	St	419,00
H0750L250	DN 250-262mm L=380mm	St	432,00
H0750L269	DN 269-281mm L=380mm	St	424,00
H0750L285	DN 285-297mm L=380mm	St	456,00
H0750L306	DN 306-318mm L=380mm	St	467,00
H0750L315	DN 315-327mm L=380mm	St	459,00
H0750L345	DN 345-357mm L=380mm	St	492,00
H0750L366	DN 366-379mm L=380mm	St	538,00
H0750L400	DN 400-412mm L=380mm	St	524,00
H0750L418	DN 418-430mm L=380mm	St	546,00

WRGR 102 02

WRGR 102 02



### Hawle Reparaturschelle Fig. 0750

Artikel Nr.	Bezeichnung	EH	Preis
H0750K54	DN 54- 58mm L=150mm	St	118,30
H0750K58	DN 58- 64mm L=150mm	St	119,90
H0750K63	DN 63- 68mm L=150mm	St	119,90
H0750K68	DN 68- 76mm L=150mm	St	120,60
H0750K75	DN 75- 83mm L=150mm	St	122,30
H0750K82	DN 82- 91mm L=150mm	St	120,20
H0750K95	DN 95-104mm L=150mm	St	126,50
H0750K104	DN 104-112mm L=150mm	St	128,30
H0750K112	DN 112-121mm L=150mm	St	130,00
H0750K115	DN 115-125mm L=150mm	St	137,70
H0750K120	DN 120-130mm L=150mm	St	155,40
H0750K131	DN 131-141mm L=200mm	St	201,00
H0750K140	DN 140-150mm L=200mm	St	204,00
H0750K151	DN 151-161mm L=200mm	St	214,00
H0750K166	DN 166-178mm L=200mm	St	215,00
H0750K178	DN 178-190mm L=200mm	St	244,00
H0750K190	DN 190-202mm L=200mm	St	248,00
H0750K200	DN 200-212mm L=250mm	St	297,00
H0750K215	DN 215-227mm L=250mm	St	283,00
H0750K269	DN 269-281mm L=250mm	St	316,00
H0750K306	DN 306-318mm L=250mm	St	330,00
H0750K315	DN 315-327mm L=250mm	St	342,00
H0750K400	DN 400-412mm L=250mm	St	386,00
H0750K418	DN 418-430mm L=250mm	St	387,00



### Hawle Reparaturschelle Fig. 0750

Artikel Nr.	Bezeichnung	EH	Preis
H0750M54	DN 54- 58mm L=200mm	St	151,30
H0750M58	DN 58- 64mm L=200mm	St	148,00
H0750M63	DN 63- 68mm L=200mm	St	152,10
H0750M68	DN 68- 76mm L=200mm	St	153,40
H0750M75	DN 75- 83mm L=200mm	St	151,80
H0750M82	DN 82- 91mm L=200mm	St	152,80
H0750M95	DN 95-104mm L=200mm	St	155,20
H0750M104	DN 104-112mm L=200mm	St	158,00
H0750M112	DN 112-121mm L=200mm	St	162,90
H0750M115	DN 115-125mm L=200mm	St	165,70
H0750M120	DN 120-130mm L=200mm	St	178,60
H0750M131	DN 131-141mm L=250mm	St	241,00
H0750M140	DN 140-150mm L=250mm	St	235,00
H0750M151	DN 151-161mm L=250mm	St	251,00
H0750M166	DN 166-178mm L=250mm	St	246,00
H0750M178	DN 178-190mm L=250mm	St	284,00
H0750M190	DN 190-202mm L=250mm	St	286,00
H0750M200	DN 200-212mm L=315mm	St	353,00
H0750M215	DN 215-227mm L=315mm	St	346,00
H0750M233	DN 233-246mm L=315mm	St	363,00
H0750M250	DN 250-262mm L=315mm	St	378,00
H0750M269	DN 269-281mm L=315mm	St	368,00
H0750M285	DN 285-297mm L=315mm	St	399,00
H0750M306	DN 306-318mm L=315mm	St	403,00
H0750M315	DN 315-327mm L=315mm	St	403,00
H0750M345	DN 345-357mm L=315mm	St	438,00
H0750M366	DN 366-379mm L=315mm	St	443,00
H0750M400	DN 400-412mm L=315mm	St	485,00
H0750M418	DN 418-430mm L=315mm	St	485,00

WRGR 102 02

WRGR 102 02



### Hawle Reparaturschelle Fig. 0751

Artikel Nr.	Bezeichnung	EH	Preis
H0751K132	DN 132-152mm L=200mm	St	396,00
H0751K142	DN 142-162mm L=200mm	St	403,00
H0751K160	DN 160-180mm L=200mm	St	414,00
H0751K166	DN 166-186mm L=200mm	St	389,00
H0751K208	DN 208-230mm L=250mm	St	524,00
H0751K220	DN 220-242mm L=250mm	St	511,00
H0751K236	DN 236-258mm L=250mm	St	524,00
H0751K271	DN 271-293mm L=250mm	St	525,00
H0751K330	DN 330-352mm L=250mm	St	596,00



### Hawle Reparaturschelle Fig. 0751

Artikel Nr.	Bezeichnung	EH	Preis
H0751M87	DN 87-102mm L=200mm	St	305,00
H0751M106	DN 106-124mm L=200mm	St	305,00
H0751M114	DN 114-132mm L=200mm	St	316,00
H0751M132	DN 132-152mm L=250mm	St	463,00
H0751M142	DN 142-162mm L=250mm	St	498,00
H0751M160	DN 160-180mm L=250mm	St	492,00
H0751M166	DN 166-186mm L=250mm	St	483,00
H0751M208	DN 208-230mm L=315mm	St	596,00
H0751M220	DN 220-242mm L=315mm	St	611,00
H0751M236	DN 236-258mm L=315mm	St	671,00
H0751M271	DN 271-293mm L=315mm	St	675,00
H0751M306	DN 306-328mm L=315mm	St	640,00
H0751M369	DN 369-391mm L=315mm	St	728,00
H0751M406	DN 406-430mm L=315mm	St	741,00
H0751M448	DN 448-471mm L=315mm	St	771,00

WRGR 102 02



### Hawle Reparaturschelle Fig. 0751

Artikel Nr.	Bezeichnung	EH	Preis
H0751L160	DN 160-180mm L=315mm	St	585,00
H0751L166	DN 166-186mm L=315mm	St	592,00
H0751L208	DN 208-230mm L=380mm	St	671,00
H0751L220	DN 220-242mm L=380mm	St	726,00
H0751L236	DN 236-258mm L=380mm	St	740,00
H0751L271	DN 271-293mm L=380mm	St	747,00
H0751L306	DN 306-328mm L=380mm	St	745,00
H0751L330	DN 330-352mm L=380mm	St	778,00
H0751L346	DN 346-368mm L=380mm	St	835,00
H0751L369	DN 369-391mm L=380mm	St	838,00
H0751L406	DN 406-430mm L=380mm	St	875,00

**i** Größere Dimensionen auf Anfrage!

**Dichtschelle aus Guss**

2-teilig, verlängerbar

Artikel Nr.	Bezeichnung	EH	Preis
TDS44	Typ RDS 12L DN40, 44-52 mm	St	195,24
TDS54	Typ RDS 12L DN40, 54-61 mm	St	195,24
TDS60	Typ RDS 12L DN50, 60-68 mm	St	205,37
TDS76	Typ RDS 12L DN65, 76-87 mm	St	219,65
TDS89	Typ RDS 12L DN80, 89-98 mm	St	291,67
TDS95	Typ RDS 12L DN80, 95-108 mm	St	291,67
TDS108	Typ RDS 12L DN100, 108-118 mm	St	390,93
TDS116	Typ RDS 12L DN100, 116-128 mm	St	390,93
TDS133	Typ RDS 12L DN125, 133-144 mm	St	424,42
TDS142	Typ RDS 12L DN125, 142-153 mm	St	424,42
TDS159	Typ RDS 12L DN150, 159-172 mm	St	495,85
TDS168	Typ RDS 12L DN150, 168-184 mm	St	495,85
TDS214	Typ RDS 12L DN200, 214-225 mm	St	676,21

**Stützhülsen aus Edelstahl f. PE-Rohre**

ohne Keil

Artikel Nr.	Bezeichnung	EH	Preis
TSH63-10	DA 63, SDR17 / PN10	St	37,38
TSH63-16	DA 63, SDR11 / PN16	St	37,38
TSH75-10	DA 75, SDR17 / PN10	St	36,69
TSH75-16	DA 75, SDR11 / PN16	St	38,87
TSH90-10	DA 90, SDR17 / PN10	St	44,28
TSH90-16	DA 90, SDR11 / PN16	St	43,70
TSH110-10	DA 110, SDR17 / PN10	St	49,22
TSH110-16	DA 110, SDR11 / PN16	St	50,37
TSH125-10	DA 125, SDR17 / PN10	St	57,73
TSH125-16	DA 125, SDR11 / PN16	St	55,43
TSH140-10	DA 140, SDR17 / PN10	St	58,08
TSH140-16	DA 140, SDR11 / PN16	St	62,45
TSH160-10	DA 160, SDR17 / PN10	St	65,67
TSH160-16	DA 160, SDR11 / PN16	St	69,58
TSH180-10	DA 180, SDR17 / PN10	St	73,83
TSH180-16	DA 180, SDR11 / PN16	St	74,06
TSH200-10	DA 200, SDR17 / PN10	St	83,61
TSH200-16	DA 200, SDR11 / PN16	St	83,61
TSH225-10	DA 225, SDR17 / PN10	St	97,98
TSH225-16	DA 225, SDR11 / PN16	St	97,52
TSH250-10	DA 250, SDR17 / PN10	St	105,92
TSH250-16	DA 250, SDR11 / PN16	St	101,20

**RDS 12 - Die verlängerbare Dichtschelle**

Unsere neuen zweiteiligen Dichtschellen aus qualitativ hochwertigem duktilen Gusseisen können hintereinander montiert und mittels überlappender Dichteinsätze stirnseitig miteinander verbunden werden. Erhältlich sind die Dichtschellen sowohl mit verzinkten Schrauben, als auch in der Kombination V2A Schraube mit CuNiSi Mutter.

Vorteil der Werkstoffpaarung V2A / CuNiSi ist, dass bei diesen Werkstoffen nicht das Phänomen des Kaltverschweißens bei der Montage auftritt.



[www.thelen-armaturen.com](http://www.thelen-armaturen.com)

WRGR 102 02



### Schubsicherung Fig. 1254

für PVC-Rohre PN10

Artikel Nr.	Bezeichnung	EH	Preis
H1254-63	f.PVC 63 mm, PN10/16	St	125,80
H1254-75	f.PVC 75 mm, PN10/16	St	131,40
H1254-90	f.PVC 90 mm, PN10/16	St	132,30
H1254-110	f.PVC 110 mm, PN10	St	147,30
H1254-140	f.PVC 140 mm, PN10	St	168,90
H1254-160	f.PVC 160 mm, PN10	St	232,00
H1254-225	f.PVC 225 mm, PN10	St	463,00
H1254-280	f.PVC 280 mm, PN10	St	622,00
H1254-315	f.PVC 315 mm, PN10	St	688,00

WRGR 102 02



### Schubsicherung Fig. 1255

für PVC-Rohre PN16

Artikel Nr.	Bezeichnung	EH	Preis
H1255-110	f.PVC 110 mm, PN 16	St	147,30
H1255-140	f.PVC 140 mm, PN 16	St	168,90
H1255-160	f.PVC 160 mm, PN 16	St	232,00
H1255-225	f.PVC 225 mm, PN 16	St	463,00

## Blind- & Gewindeflansch

WRGR 101 01



### Blindflansch Fig. 8000

Artikel Nr.	Bezeichnung	EH	Preis
H8000-50	DN 50 mm, PN10/16	St	44,30
H8000-65	DN 65 mm, PN10/16	St	50,20
H8000-80	DN 80 mm, PN10/16	St	53,20
H8000-100	DN 100 mm, PN10/16	St	67,90
H8000-125	DN 125 mm, PN10/16	St	77,90
H8000-150	DN 150 mm, PN10/16	St	103,60
H8000-200	DN 200 mm, PN10	St	155,20
H8000-250	DN 250 mm, PN10	St	197,40
H8000-300	DN 300 mm, PN10	St	264,00
H8000-400	DN 400 mm, PN10	St	511,00
H8000-500	DN 500 mm, PN 10	St	847,00

WRGR 102 02



### Übergangsfansch Fig. 0800

Artikel Nr.	Bezeichnung	EH	Preis
H0800	DN 80 mm	St	71,40

WRGR 101 01

WRGR 101 01



### Gewindeflansch Fig. 8100

mit IG

Artikel Nr.	Bezeichnung	EH	Preis
H8100-501	DN 50 mm x 1"	St	55,80
H8100-502	DN 50 mm x 2"	St	55,80
H8100-505/4	DN 50 mm x 5/4"	St	55,80
H8100-506/4	DN 50 mm x 6/4"	St	55,80
H8100-651	DN 65 mm x 1"	St	69,30
H8100-652	DN 65 mm x 2"	St	69,30
H8100-653	DN 65 mm x 3"	St	74,50
H8100-655/4	DN 65 mm x 5/4"	St	69,30
H8100-656/4	DN 65 mm x 6/4"	St	69,30
H8100-801	DN 80 mm x 1"	St	72,40
H8100-802	DN 80 mm x 2"	St	72,40
H8100-805/4	DN 80 mm x 5/4"	St	72,40
H8100-806/4	DN 80 mm x 6/4"	St	72,40
H8100-1001	DN 100 mm x 1"	St	88,80
H8100-1002	DN 100 mm x 2"	St	88,80
H8100-1003	DN 100 mm x 3"	St	101,10
H8100-1005/4	DN 100 mm x 5/4"	St	88,80
H8100-1006/4	DN 100 mm x 6/4"	St	90,80
H8100-1251	DN 125 mm x 1"	St	102,20
H8100-1252	DN 125 mm x 2"	St	102,20
H8100-1253	DN 125 mm x 3"	St	110,30
H8100-1255/4	DN 125 mm x 5/4"	St	102,20
H8100-1256/4	DN 125 mm x 6/4"	St	102,20
H8100-1501	DN 150 mm x 1"	St	135,80
H8100-1502	DN 150 mm x 2"	St	135,80
H8100-1503	DN 150 mm x 3"	St	147,40
H8100-1505/4	DN 150 mm x 5/4"	St	135,80
H8100-1506/4	DN 150 mm x 6/4"	St	135,80
H8100-2001	DN 200 mm x 1"	St	180,60
H8100-2002	DN 200 mm x 2"	St	184,90
H8100-2003	DN 200 mm x 3"	St	184,90
H8100-2005/4	DN 200 mm x 5/4"	St	180,60
H8100-2006/4	DN 200 mm x 6/4"	St	184,90
H8100-2501	DN 250 mm x 1"	St	249,00
H8100-2502	DN 250 mm x 2"	St	249,00
H8100-2503	DN 250 mm x 3"	St	249,00
H8100-2505/4	DN 250 mm x 5/4"	St	249,00
H8100-2506/4	DN 250 mm x 6/4"	St	249,00
H8100-3001	DN 300 mm x 1"	St	340,00
H8100-3002	DN 300 mm x 2"	St	340,00
H8100-3003	DN 300 mm x 3"	St	340,00
H8100-3005/4	DN 300 mm x 5/4"	St	340,00
H8100-3006/4	DN 300 mm x 6/4"	St	340,00

### XR-Reduzierflansch Typ-B Fig. 0802 PN10

A2 Schrauben

Artikel Nr.	Bezeichnung	EH	Preis
H0802-12550	DN 125-50 PN16	St	247,00
H0802-1550	DN 150-50 PN16	St	279,00
H0802-15065	DN 150-65 PN16	St	282,00
H0802-15080	DN 150-80 PN16	St	308,00
H0802-20080	DN 200-80 PN10	St	387,00
H0802-20080	DN 200-80 PN16	St	548,00
H0802-200100	DN 200-100 PN10	St	470,00
H0802-200100	DN 200-100 PN16	St	490,00
H0802-200125	DN 200-125 PN10	St	367,00
H0802-25080	DN 250-80 PN10	St	536,00
H0802-250100	DN 250-100 PN10	St	554,00
H0802-250100	DN 250-100 PN16	St	615,00
H0802-250125	DN 250-125 PN10	St	712,00
H0802-250125	DN 250-125 PN16	St	712,00
H0802-250150	DN 250-150 PN10	St	534,00
H0802-250150	DN 250-150 PN16	St	534,00
H0802-300100	DN 300-100 PN10	St	658,00

WRGR 101 01

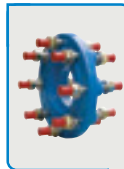

### XR-Reduzierflansch Typ-A Fig. 0801

A2 Schrauben

Artikel Nr.	Bezeichnung	EH	Preis
H0801-6550	DN 65-50 PN16	St	162,40
H0801-8050	DN 80-50 PN16	St	198,60
H0801-8065	DN 80-65 PN16	St	204,00
H0801-10050	DN 100-50 PN16	St	215,00
H0801-10065	DN 100-65 PN16	St	208,00
H0801-10080	DN 100-80 PN16	St	275,00
H0801-12565	DN 125-65 PN16	St	247,00
H0801-12580	DN 125-80 PN16	St	292,00
H0801-125100	DN 125-100 PN16	St	299,00
H0801-150100	DN 150-100 PN16	St	417,00
H0801-150125	DN 150-125 PN16	St	455,00
H0801-200150	DN 200-150 PN10	St	609,00
H0801-200150	DN 200-150 PN16	St	548,00
H0801-250200	DN 250-200 PN10	St	759,00
H0801-250200	DN 250-200 PN16	St	897,00
H0801-300250	DN 300-250 PN10	St	841,00
H0801-300250	DN 300-250 PN16	St	1.189,00
H0801-400350	DN 400-350 PN16	St	2.968,00







## IP-plus<sup>®</sup>

DAS INNOVATIVE  
SCHWEIßSYSTEM  
FÜR DAS ACARO  
ROHRSYSTEM  
PP SN 12/16

[www.sabug.de](http://www.sabug.de)

## AQUADRAIN

HEGLER  
AQUADRAIN  
I/1

Sickerrohrsystem für spezielle Anforderungen  
im Verkehrswegebau



AQUADRAIN-Sickerrohre für  
besondere Anwendungen mit  
Ringsteifigkeit SN 8

### AQUADRAIN:

Sickerrohrsystem bestehend aus System-  
schächten und Sickerrohren. Verbund-  
rohre, innen glatt, außen profiliert,  
aus PE-HD, nach DIN 4262-1 RZ.  
Vollsickerrohre: DN 150 bis DN 600  
Teilsickerrohre: DN 150 bis DN 600  
Mehrzweckrohre: DN 150 bis DN 600

## AQUATUB-Rw<sup>®</sup>

HEGLER  
AQUATUB-Rw  
VI/2

Rohre und Formteile aus PE-HD mit profilierter Wandung und  
glatter Rohinnenfläche für Regenwasserkanäle



Entwässerungssystem für  
den Verkehrswegebau  
praxisgerecht + wirtschaftlich

**AQUATUB-Rw-Regenwasser-  
kanalrohrsystem:**  
Verbundrohre und Formteile aus  
Polyethylen (PE-HD) nach DIN 16961,  
DIN 4262-1 und in Anlehnung an  
DIN EN 13476-3; systemkompatible  
Schachtsysteme

### Anwendung:

- Oberflächenentwässerung von Verkehrswegen
- Straßentwässerungsleitungen
- Gewässerverrohrungen
- Regenwassernutzung

## HEGLER

Well- und Verbundrohre  
aus Kunststoff



WRGR 101 01



### Flansch-Reduktion FFR

Artikel Nr.	Bezeichnung	EH	Preis
FFR6550	DN 65 - 50	St	171,08
FFR8050	DN 80 - 50	St	156,16
FFR8065	DN 80 - 65	St	173,23
FFR10050	DN 100 - 50	St	186,30
FFR10065	DN 100 - 65	St	179,81
FFR10080	DN 100 - 80	St	179,56
FFR125100	DN 125 - 100	St	238,88
FFR12565	DN 125 - 65	St	458,09
FFR12580	DN 125 - 80	St	224,28
FFR150100	DN 150 - 100	St	256,83
FFR150125	DN 150 - 125	St	289,29
FFR15080	DN 150 - 80	St	246,45
FFR200100	DN 200 - 100, PN 10 gebohrt	St	444,15
FFR200125	DN 200 - 125, PN 10 gebohrt	St	463,96
FFR200150	DN 200 - 150, PN 10 gebohrt	St	446,76
FFR20080	DN 200 - 80, PN 10 gebohrt	St	406,81
FFR250100	DN 250 - 100, PN 10 gebohrt	St	440,04
FFR250150	DN 250 - 150, PN 10 gebohrt	St	544,38
FFR250200	DN 250 - 200, PN 10 gebohrt	St	553,74
FFR300100	DN 300 - 100, PN 10 gebohrt	St	672,24
FFR300150	DN 300 - 150, PN 10 gebohrt	St	681,03
FFR300200	DN 300 - 200, PN 10 gebohrt	St	701,01
FFR300250	DN 300 - 250, PN 10 gebohrt	St	765,79

WRGR 101 01



### Flansch-T-Stück

Artikel Nr.	Bezeichnung	EH	Preis
T5050	DN 50 - 50	St	227,59
T6550	DN 65 - 50	St	314,56
T6565	DN 65 - 65	St	318,50
T8050	DN 80 - 50	St	318,50
T8065	DN 80 - 65	St	340,33
T8080	DN 80 - 80	St	297,85
T10050	DN 100 - 50	St	396,86
T10065	DN 100 - 65	St	432,13
T10080	DN 100 - 80	St	328,85
T100100	DN 100 - 100	St	345,80
T12550	DN 125 - 50	St	547,05
T12565	DN 125 - 65	St	574,66
T12580	DN 125 - 80	St	462,85
T125100	DN 125 - 100	St	473,49
T125125	DN 125 - 125	St	533,99
T15050	DN 150 - 50	St	657,65
T15065	DN 150 - 65	St	695,93
T15080	DN 150 - 80	St	546,43
T150100	DN 150 - 100	St	568,05
T150125	DN 150 - 125	St	646,39
T150150	DN 150 - 150	St	657,65
T20080	DN 200 - 80, PN 10 gebohrt	St	860,36
T200100	DN 200 - 100, PN 10 gebohrt	St	882,55
T200125	DN 200 - 125, PN 10 gebohrt	St	999,24
T200150	DN 200 - 150, PN 10 gebohrt	St	965,80
T200200	DN 200 - 200, PN 10 gebohrt	St	1.047,56
T25080	DN 250 - 80, PN 10 gebohrt	St	1.127,54
T250100	DN 250 - 100, PN 10 gebohrt	St	1.158,53
T250125	DN 250 - 125, PN 10 gebohrt	St	1.334,83
T250150	DN 250 - 150, PN 10 gebohrt	St	1.308,61
T250200	DN 250 - 200, PN 10 gebohrt	St	1.325,04
T250250	DN 250 - 250, PN 10 gebohrt	St	1.360,93
T30080	DN 300 - 80, PN 10 gebohrt	St	1.407,14
T300100	DN 300 - 100, PN 10 gebohrt	St	1.439,61
T300150	DN 300 - 150, PN 10 gebohrt	St	1.457,53
T300200	DN 300 - 200, PN 10 gebohrt	St	1.499,49
T300250	DN 300 - 250, PN 10 gebohrt	St	1.571,48
T300300	DN 300 - 300, PN 10 gebohrt	St	1.670,26

WRGR 101 01



### Flansch-Kreuzstück TT

2 Flanschstützen

Artikel Nr.	Bez.	EH	Preis
TT80	DN 80	St	642,51
TT100	DN 100	St	725,95
TT125	DN 125	St	1.120,99
TT150	DN 150	St	1.458,20
TT200	DN 200	St	2.011,63



WRGR 101 01

### Doppelflanschstück FF

Artikel Nr.	Bezeichnung	EH	Preis
FF50100	DN 50 - Länge: 100 mm	St	136,61
FF50200	DN 50 - Länge: 200 mm	St	151,34
FF50300	DN 50 - Länge: 300 mm	St	183,56
FF50400	DN 50 - Länge: 400 mm	St	218,23
FF50500	DN 50 - Länge: 500 mm	St	245,96
FF50600	DN 50 - Länge: 600 mm	St	265,51
FF50800	DN 50 - Länge: 800 mm	St	364,35
FF501000	DN 50 - Länge: 1000 mm	St	389,28
FF65100	DN 65 - Länge: 100 mm	St	202,13
FF65200	DN 65 - Länge: 200 mm	St	211,49
FF65300	DN 65 - Länge: 300 mm	St	244,63
FF65400	DN 65 - Länge: 400 mm	St	271,40
FF65500	DN 65 - Länge: 500 mm	St	310,23
FF80100	DN 80 - Länge: 100 mm	St	197,26
FF80200	DN 80 - Länge: 200 mm	St	205,51
FF80300	DN 80 - Länge: 300 mm	St	209,05
FF80400	DN 80 - Länge: 400 mm	St	250,13
FF80500	DN 80 - Länge: 500 mm	St	269,86
FF80600	DN 80 - Länge: 600 mm	St	332,20
FF80800	DN 80 - Länge: 800 mm	St	377,49
FF801000	DN 80 - Länge: 1000 mm	St	437,63
FF100200	DN 100 - Länge: 200 mm	St	230,69
FF100300	DN 100 - Länge: 300 mm	St	226,49
FF100400	DN 100 - Länge: 400 mm	St	282,66
FF100500	DN 100 - Länge: 500 mm	St	338,60
FF100600	DN 100 - Länge: 600 mm	St	378,66
FF100800	DN 100 - Länge: 800 mm	St	458,04
FF1001000	DN 100 - Länge: 1000 mm	St	498,73
FF125200	DN 125 - Länge: 200 mm	St	273,18
FF125400	DN 125 - Länge: 400 mm	St	422,08
FF125500	DN 125 - Länge: 500 mm	St	447,36
FF125600	DN 125 - Länge: 600 mm	St	476,56
FF125800	DN 125 - Länge: 800 mm	St	643,11
FF1251000	DN 125 - Länge: 1000 mm	St	684,74
FF150200	DN 150 - Länge: 200 mm	St	330,01
FF150400	DN 150 - Länge: 400 mm	St	451,60
FF150500	DN 150 - Länge: 500 mm	St	539,40
FF150600	DN 150 - Länge: 600 mm	St	667,96
FF150800	DN 150 - Länge: 800 mm	St	707,10
FF1501000	DN 150 - Länge: 1000 mm	St	786,45
FF200600	DN 200 - Länge: 600 mm	St	979,60
FF2001000	DN 200 - Länge: 1000 mm	St	1.369,81

WRGR 101 01



### KG Flanschmuffenstück für PVC Kanalrohr

Duktiles Gusseisen, Epoxidharz-Beschichtung (EKB, rotbraun)

Artikel Nr.	DN	Bezeichnung	EH	Preis
KGFM100	DN100	DA=110 mm, PN10/16	St	95,81
KGFM125	DN125	DA=125 mm, PN10/16	St	123,87
KGFM150	DN150	DA=160 mm, PN10/16	St	155,14
KGFM200	DN200	DA=200 mm, PN10	St	257,23
KGFM250	DN250	DA=250 mm, PN10	St	485,17
KGFM300	DN300	DA=300 mm, PN10	St	748,24
KGFM400	DN400	DA=400 mm, PN10	St	2.006,32
KGFM500	DN500	DA=500 mm, PN10	St	3.401,62

WRGR 101 01



### Flanschbogen 45° FFK

Artikel Nr.	Bez.	EH	Preis
FFK50	DN 50	St	206,01
FFK65	DN 65	St	311,05
FFK80	DN 80	St	219,71
FFK100	DN 100	St	293,85
FFK125	DN 125	St	374,50
FFK150	DN 150	St	474,10
FFK200	DN 200	St	827,28
FFK250	DN 250	St	1.312,89
FFK300	DN 300	St	1.902,41

WRGR 101 01



### Flansch-Bogen 90° Q

Flanschbogen 90°

Artikel Nr.	Bez.	EH	Preis
Q50	DN 50	St	168,73
Q65	DN 65	St	212,29
Q80	DN 80	St	198,74
Q100	DN 100	St	226,36
Q125	DN 125	St	312,98
Q150	DN 150	St	453,53
Q200	DN 200	St	634,26
Q250	DN 250	St	857,64
Q300	DN 300	St	1.263,03

WRGR 102 02

## System2000-Spezialflansch Fig. 0400

Spezialflansch „System 2000“, schubgesichert

Artikel Nr.	Bezeichnung	EH	Preis
H0400-5063	PN10/16 DN 50/63 mm	St	106,90
H0400-6063	PN10/16 DN 60/63 mm	St	122,10
H0400-6075	PN10/16 DN 60/75 mm	St	125,50
H0400-6563	PN10/16 DN 65/63 mm	St	128,70
H0400-6575	PN10/16 DN 65/75 mm	St	116,00
H0400-8075	PN10/16 DN 80/75 mm	St	135,00
H0400-8090	PN10/16 DN 80/90 mm	St	134,90
H0400-100110	PN10/16 DN 100/110 mm	St	150,80
H0400-100125	PN10/16 DN 100/125 mm	St	170,20
H0400-10090	PN10/16 DN 100/90 mm	St	150,80
H0400-125	PN10/16 DN 125/125 mm	St	196,20
H0400-125110	PN10/16 DN 125/110 mm	St	186,00
H0400-125140	PN10/16 DN 125/140 mm	St	196,20
H0400-150140	PN10/16 DN 150/140 mm	St	239,00
H0400-150160	PN10/16 DN 150/160 mm	St	239,00
H0400-150180	PN10/16 DN 150/180 mm	St	309,00
H0400-200	PN10 DN 200/200 mm	St	403,00
H0400-200225	PN10 DN 200/225 mm	St	403,00
H0400-250	PN10 DN 250/250 mm	St	625,00
H0400-250280	PN10 DN 250/280 mm	St	677,00
H0400-300315	PN10 DN 300/315 mm	St	893,00
H0400-300355	PN10 DN 300/355 mm	St	2.251,00
H0400-400400	PN10 DN 400/400 mm	St	3.727,00
H0400-400450	PN10 DN 400/450 mm	St	3.981,00



WRGR 102 02

## Hawle MMA-Stück Fig. 8525

für PE- und PVC-Rohr

Artikel Nr.	Bezeichnung	EH	Preis
H8525-6350	DA63/DN50, PN10/16	St	241,00
H8525-7565	DA75/DN65, PN10/16	St	257,00
H8525-9080	DA90/DN80, PN10/16	St	313,00
H8525-11050	DA110/DN50, PN10/16	St	308,00
H8525-11080	DA110/DN80, PN10/16	St	318,00
H8525-110100	DA110/DN100, PN10/16	St	348,00
H8525-12580	DA125/DN80, PN10/16	St	366,00
H8525-125100	DA125/DN100, PN10/16	St	395,00
H8525-14080	DA140/DN80, PN10/16	St	414,00
H8525-140100	DA140/DN100, PN10/16	St	422,00
H8525-140125	DA140/DN125, PN10/16	St	460,00
H8525-16080	DA160/DN80, PN10/16	St	446,00
H8525-160100	DA160/DN100, PN10/16	St	462,00
H8525-160150	DA160/DN150, PN10/16	St	504,00
H8525-18080	DA180/DN80, PN10/16	St	606,00
H8525-180150	DA180/DN150, PN10/16	St	717,00
H8525-200200	DA200/DN200, PN10	St	1.048,00
H8525-22580	DA225/DN80, PN10/16	St	821,00
H8525-225100	DA225/DN100, PN10/16	St	867,00
H8525-225200	DA225/DN200, PN10	St	1.175,00



Hawle Armaturen

WRGR 102 02

## System2000-Verbinder Fig. 0430

für PE- und PVC-Rohr

Artikel Nr.	Bezeichnung	EH	Preis
H0430-63	AD 63/63 mm	St	145,90
H0430-75	AD 75/75 mm	St	158,10
H0430-90	AD 90/90 mm	St	185,40
H0430-110	AD 110/110 mm	St	195,30
H0430-125	AD 125/125 mm	St	242,00
H0430-140	AD 140/140 mm	St	273,00
H0430-160	AD 160/160 mm	St	321,00
H0430-180	AD 180/180 mm	St	449,00
H0430-200	AD 200/200 mm	St	592,00
H0430-225	AD 225/225 mm	St	681,00
H0430-250	AD 250/250 mm	St	893,00
H0430-280	AD 280/280 mm	St	1.101,00
H0430-315	AD 315/315 mm	St	1.349,00
H0430-355	AD 355/355 mm	St	3.873,00



WRGR 102 02

## Hawle Muffenkrümmer Fig. 8535

90°, für PE- und PVC-Rohr

Artikel Nr.	Bezeichnung	EH	Preis
H8535-63	DA 63 mm 90 Gr., PN10/16	St	170,70
H8535-75	DA 75 mm 90 Gr., PN10/16	St	180,00
H8535-90	DA 90 mm 90 Gr., PN10/16	St	193,90
H8535-110	DA 110 mm 90 Gr., PN10/16	St	219,00
H8535-125	DA 125 mm 90 Gr., PN10/16	St	308,00
H8535-140	DA 140 mm 90 Gr., PN10/16	St	417,00
H8535-160	DA 160 mm 90 Gr., PN10/16	St	469,00
H8535-180	DA 180 mm 90 Gr., PN10/16	St	678,00
H8535-200	DA 200 mm 90 Gr., PN10/16	St	876,00
H8535-225	DA 225 mm 90 Gr., PN10/16	St	893,00
H8535-250	DA 250 mm 90 Gr., PN10/16	St	1.311,00
H8535-280	DA 280 mm 90 Gr., PN10/16	St	1.651,00
H8535-315	DA 315 mm 90 Gr., PN10/16	St	2.082,00



WRGR 102 02

## Hawle Muffenkrümmer Fig. 8545

45°, für PE- und PVC-Rohr

Artikel Nr.	Bezeichnung	EH	Preis
H8545-63	DA 63 mm 45 Gr., PN10/16	St	167,10
H8545-75	DA 75 mm 45 Gr., PN10/16	St	171,70
H8545-90	DA 90 mm 45 Gr., PN10/16	St	193,90
H8545-110	DA 110 mm 45 Gr., PN10/16	St	227,00
H8545-125	DA 125 mm 45 Gr., PN10/16	St	298,00
H8545-140	DA 140 mm 45 Gr., PN10/16	St	345,00
H8545-160	DA 160 mm 45 Gr., PN10/16	St	414,00
H8545-180	DA 180 mm 45 Gr., PN10/16	St	607,00
H8545-200	DA 200 mm 45 Gr., PN10/16	St	783,00
H8545-225	DA 225 mm 45 Gr., PN10/16	St	908,00
H8545-250	DA 250 mm 45 Gr., PN10/16	St	1.233,00
H8545-280	DA 280 mm 45 Gr., PN10/16	St	1.371,00
H8545-315	DA 315 mm 45 Gr., PN10/16	St	1.715,00



WRGR 102 02

## Hawle Endkappe Fig. 8075

für PE- und PVC-Rohr, mit Anschluss 1"

Artikel Nr.	Bezeichnung	EH	Preis
H8075-63	DN 50 / 63, PN10/16	St	108,90
H8075-75	DN 65 / 75, PN10/16	St	116,30
H8075-90	DN 80 / 90, PN10/16	St	126,70
H8075-110	DN 100 / 110, PN10/16	St	152,40
H8075-125	DN 100 / 125, PN10/16	St	183,40
H8075-140	DN 125 / 140, PN10/16	St	191,70
H8075-160	DN 150 / 160, PN10/16	St	228,00
H8075-180	DN 150 / 180, PN10/16	St	307,00
H8075-200	DN 200 / 200, PN10/16	St	399,00
H8075-225	DN 200 / 225, PN10/16	St	409,00
H8075-250	DN 250 / 250, PN10/16	St	583,00
H8075-280	DN 250 / 280, PN10/16	St	651,00
H8075-315	DN 300 / 315, PN10/16	St	779,00



WRGR 102 02

## Hawle Muffenkrümmer Fig. 8555

30°, für PE- und PVC-Rohr

Artikel Nr.	Bezeichnung	EH	Preis
H8555-90	DA 90 mm 30 Gr., PN10/16	St	206,00
H8555-110	DA 110 mm 30 Gr., PN10/16	St	226,00
H8555-160	DA 160 mm 30 Gr., PN10/16	St	428,00
H8555-225	DA 225 mm 30 Gr., PN10/16	St	1.070,00



WRGR 102 02

## Hawle MMB-Stück Fig. 8515

für PE- und PVC-Rohr

Artikel Nr.	Bezeichnung	EH	Preis
H8515-63	DA63, PN10/16	St	248,00
H8515-75	DA75, PN10/16	St	279,00
H8515-90	DA90, PN10/16	St	308,00
H8515-110	DA110, PN10/16	St	327,00
H8515-11063	DA110/DA63, PN10/16	St	316,00
H8515-11090	DA110/DA90, PN10/16	St	327,00
H8515-125	DA125, PN10/16	St	415,00
H8515-12590	DA125/DA90, PN10/16	St	394,00
H8515-125110	DA125/DA110, PN10/16	St	394,00
H8515-140	DA140, PN10/16	St	492,00
H8515-14090	DA140/DA90, PN10/16	St	428,00
H8515-140110	DA140/DA110, PN10/16	St	428,00
H8515-160	DA160, PN10/16	St	550,00
H8515-16090	DA160/DA90, PN10/16	St	482,00
H8515-160110	DA160/DA110, PN10/16	St	464,00
H8515-160125	DA160/DA125, PN10/16	St	551,00
H8515-180	DA180, PN10/16	St	791,00
H8515-200	DA200, PN10/16	St	1.175,00
H8515-225	DA225, PN10/16	St	1.162,00
H8515-22590	DA225/DA90, PN10/16	St	879,00
H8515-225110	DA225/DA110, PN10/16	St	879,00



Besuchen Sie unseren

**ONLINE SHOP**



WRGR 102 08



### Clayton Druckminderventil Fig. 9700

TYPE NGE-90-01 aus GGG400 mit 2 Manometergarnituren inkl. Glycerinmanometer

Artikel Nr.	Bezeichnung	EH	Preis
H9700-32	DN 5/4"	St	4.198,00
H9700-40	DN 6/4"	St	4.198,00
H9700-50	DN 50 mm	St	4.469,00
H9700-65	DN 65 mm	St	4.970,00
H9700-80	DN 80 mm	St	5.521,00
H9700-100	DN 100 mm	St	7.094,00
H9700-125	DN 125 mm	St	8.823,00
H9700-150	DN 150 mm	St	9.894,00
H9700-200	DN 200 mm	St	15.552,00
H9700-250	DN 250 mm	St	21.769,00

WRGR 102 08



### Clayton Rückschlagventil Fig. 9720

TYPE NGE-81-01 aus GGG400 inklusive optischer Stellanzeige

Artikel Nr.	Bezeichnung	EH	Preis
H9720-50	DN 50 mm	St	1.975,00
H9720-65	DN 65 mm	St	2.507,00
H9720-80	DN 80 mm	St	3.030,00
H9720-100	DN 100 mm	St	4.229,00
H9720-125	DN 125 mm	St	6.064,00
H9720-150	DN 150 mm	St	7.054,00
H9720-200	DN 200 mm	St	11.868,00
H9720-250	DN 250 mm	St	16.322,00

WRGR 102 08



### Clayton Elekt.Bet.Auf-zu Ventil Fig. 9740

Artikel Nr.	Bezeichnung	EH	Preis
H9740-32	DN 5/4"	St	2.999,00
H9740-40	DN 6/4"	St	2.999,00
H9740-50	DN 50 mm	St	3.257,00
H9740-65	DN 65 mm	St	3.795,00
H9740-80	DN 80 mm	St	4.354,00
H9740-100	DN 100 mm	St	5.546,00
H9740-125	DN 125 mm	St	7.427,00
H9740-150	DN 150 mm	St	8.473,00
H9740-200	DN 200 mm	St	13.416,00
H9740-250	DN 250 mm	St	21.236,00

WRGR 102 08



### CLAYTON Schmutzfänger AQUA 90-501 Fig. 9790

PN16

Artikel Nr.	Bezeichnung	EH	Preis
H9790-4050	DN 40/50 PN 16-40	St	484,00
H9790-65	DN 65 PN 16	St	524,00
H9790-80	DN 80 PN 10-40	St	765,00
H9790-100	DN 100 PN 16	St	797,00
H9790-125	DN 125 PN 16	St	1.248,00
H9790-150	DN 150 PN 16	St	1.250,00
H9790-200	DN 200 PN 10	St	2.798,00
H9790-250	DN 250 PN 10	St	5.067,00

WRGR 102 02



### Hawle Schmutzfänger Fig. 9910

Artikel Nr.	Bezeichnung	EH	Preis
H9910-40	DN 40 mm	St	402,00
H9910-125	DN 125 mm	St	1.008,00
H9910-250	DN 250 mm	St	5.861,00
H9910-300	DN 300 mm	St	8.792,00

WRGR 102 02



### Hawle Rückschlagklappe Fig. 9830

Artikel Nr.	Bezeichnung	EH	Preis
H9830-40	DN 40 mm	St	376,00
H9830-65	DN 65 mm	St	433,00
H9830-125	DN 125 mm	St	842,00
H9830-250	DN 250 mm, PN10	St	5.007,00
H9830-300	DN 300 mm, PN10	St	8.787,00

WRGR 102 02



### Hawle Froschkappe Fig. 9930

aus GG20

Artikel Nr.	Bezeichnung	EH	Preis
H9930-50	DN 50, PN10	St	155,10
H9930-65	DN 65, PN10	St	220,00
H9930-80	DN 80, PN10	St	220,00
H9930-100	DN 100, PN10	St	270,00
H9930-125	DN 125, PN10	St	307,00
H9930-150	DN 150, PN10	St	416,00
H9930-200	DN 200, PN10	St	807,00
H9930-250	DN 250, PN10	St	1.018,00
H9930-300	DN 300, PN10	St	1.158,00

WRGR 102 08



### Clayton Schwimmerventil Fig. 9710

TYPE NGE-100/CF1-C1 aus GGG400 Hauptventil TYPE NGE-100 und Schwimmersteuerventil

Artikel Nr.	Bezeichnung	EH	Preis
H9710-32	DN 5/4"	St	3.326,00
H9710-40	DN 6/4"	St	3.326,00
H9710-50	DN 50 mm	St	3.631,00
H9710-65	DN 65 mm	St	4.141,00
H9710-80	DN 80 mm	St	4.704,00
H9710-100	DN 100 mm	St	5.940,00
H9710-125	DN 125 mm	St	8.284,00
H9710-150	DN 150 mm	St	9.375,00
H9710-200	DN 200 mm	St	14.662,00
H9710-250	DN 250 mm	St	22.202,00

WRGR 102 08



### Clayton Sicherheitsventil Fig. 9730

Druckablass- oder Sicherheitsventil Nr. 9730

Artikel Nr.	Bezeichnung	EH	Preis
H9730-32	DN 5/4"	St	4.016,00
H9730-40	DN 6/4"	St	4.016,00
H9730-50	DN 50 mm	St	4.373,00
H9730-65	DN 65 mm	St	4.931,00
H9730-80	DN 80 mm	St	5.517,00
H9730-100	DN 100 mm	St	6.930,00
H9730-125	DN 125 mm	St	8.887,00
H9730-150	DN 150 mm	St	9.923,00
H9730-200	DN 200 mm	St	14.972,00
H9730-250	DN 250 mm	St	20.822,00

WRGR 102 08

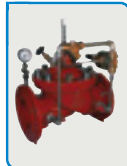

### Clayton Pumpenschutzventil Fig. 9750

TYPE NGE-60-31/02 aus GGG400 inklusive eingebauter mechanischer Rückschlagklappe

Artikel Nr.	Bezeichnung	EH	Preis
H9750-50	DN 50 mm	St	5.469,00
H9750-65	DN 65 mm	St	5.992,00
H9750-80	DN 80 mm	St	6.576,00
H9750-100	DN 100 mm	St	7.791,00
H9750-125	DN 125 mm	St	9.764,00
H9750-150	DN 150 mm	St	10.756,00
H9750-200	DN 200 mm	St	22.618,00
H9750-250	DN 250 mm	St	27.982,00

## Diverse Armaturen

WRGR 102 02



### Hawle Schmutzfänger Fig. 9911

Artikel Nr.	Bezeichnung	EH	Preis
H9911-50	DN 50 mm	St	339,00
H9911-65	DN 65 mm	St	511,00
H9911-80	DN 80 mm	St	511,00
H9911-100	DN 100 mm	St	700,00
H9911-150	DN 150 mm	St	1.375,00
H9911-200	DN 200 mm	St	3.253,00

WRGR 102 02



### Hawle Einlaufseier Fig. 8653

Artikel Nr.	Bezeichnung	EH	Preis
H8653-50	DN 50 mm, PN16	St	192,00
H8653-65	DN 65 mm, PN16	St	209,00
H8653-80	DN 80 mm, PN16	St	234,00
H8653-100	DN 100 mm, PN16	St	257,00
H8653-125	DN 125 mm, PN16	St	285,00
H8653-150	DN 150 mm, PN16	St	325,00
H8653-200	DN 200 mm, PN10	St	386,00
H8653-250	DN 250 mm, PN10	St	459,00
H8653-300	DN 300 mm, PN10	St	534,00

WRGR 104 05

## GI-Flanschdichtung, PN 10/16 Fig. 3470

Artikel Nr.	Bezeichnung	EH	Preis
GIFLDI1050	DN 50, 61 x 107 mm	St	2,91
GIFLDI1065	DN 65, 77 x 127 mm	St	3,55
GIFLDI1080	DN 80, 90 x 142 mm	St	4,04
GIFLDI10100	DN 100, 115 x 162 mm	St	4,86
GIFLDI10125	DN 125, 141 x 192 mm	St	7,14
GIFLDI10150	DN 150, 169 x 218 mm	St	8,59
GIFLDI10200	DN 200, 220 x 273 mm	St	12,31



WRGR 102 02

## Flanschdichtung mit Stahleinlage

mit KTW-Zulassung

Artikel Nr.	Bezeichnung	EH	Preis
H3390-50	DN 50 107x61x4 PN10-40	St	12,10
H3390-65	DN 65 127x77x4 PN10-40	St	13,30
H3390-80	DN 80 142x89x4 PN10-40	St	13,50
H3390-100	DN 100 162x115x5 PN10-16	St	14,90
H3390-125	DN 125 192x141x5 PN10-16	St	17,00
H3390-150	DN 150 218x169x5 PN10-16	St	21,60
H3390-200	DN 200 273x220x6 PN10-16	St	28,30
H3390-250	DN 250 328x273x6 PN10	St	36,10
H3390-300	DN 300 378x324x6 PN10	St	62,90
H3390-350	DN 350 438x356x7 PN10	St	76,90
H3390-400	DN 400 489x407x7 PN10	St	86,20



WRGR 104 06

## Mutterschrauben verzinkt

M16, galvanisch verzinkt

Artikel Nr.	Bezeichnung	EH	Preis
MSCHVZ1660	M 16 / 60 mm	St	3,54
MSCHVZ1670	M 16 / 70 mm	St	3,76
MSCHVZ1680	M 16 / 80 mm	St	4,34
MSCHVZ1690	M 16 / 90 mm	St	4,91
MSCHVZ16100	M 16 / 100 mm	St	4,91
MSCHVZ16110	M 16 / 110 mm	St	5,46
MSCHVZ16120	M 16 / 120 mm	St	6,59



WRGR 104 06

## Niro-Schrauben A2

rostbeständig

Artikel Nr.	Bezeichnung	EH	Preis
NIRO1660	M 16 / 60 mm	St	7,38
NIRO1670	M 16 / 70 mm	St	8,09
NIRO1680	M 16 / 80 mm	St	8,95
NIRO1690	M 16 / 90 mm	St	9,99
NIRO16100	M 16 / 100 mm	St	10,15
NIRO2060	M 20 / 60 mm	St	10,15
NIRO2070	M 20 / 70 mm	St	15,25
NIRO2080	M 20 / 80 mm	St	16,38
NIRO2090	M 20 / 90 mm	St	17,49
NIRO20100	M 20 / 100 mm	St	18,43



WRGR 104 06

## Mutterschrauben verzinkt

M20, galvanisch verzinkt

Artikel Nr.	Bezeichnung	EH	Preis
MSCHVZ2060	M 20 / 60 mm	St	6,59
MSCHVZ2070	M 20 / 70 mm	St	6,59
MSCHVZ2080	M 20 / 80 mm	St	6,96
MSCHVZ2090	M 20 / 90 mm	St	7,89
MSCHVZ20100	M 20 / 100 mm	St	8,28
MSCHVZ20110	M 20 / 110 mm	St	8,64
MSCHVZ20120	M 20 / 120 mm	St	9,24
MSCHVZ20130	M 20 / 130 mm	St	10,35
MSCHVZ20140	M 20 / 140 mm	St	10,90
MSCHVZ20150	M 20 / 150 mm	St	11,85



WRGR 104 06

## Niro-Beilagscheibe A2

rostbeständig

Artikel Nr.	Bezeichnung	EH	Preis
NIROB16	M 16	St	0,93
NIROB20	M 20	St	1,43



WRGR 103 09

## Denso Bandage

Art. Nr.	Bez.	EH	Preis
DB5	5 cm "normal"	St	11,20
DB10	10 cm "normal"	St	16,90



WRGR 103 09

## Hanfspulen

ohne Spender

Art. Nr.	Bez.	EH	Preis
H5308	ohne Spender	St	3,60



WRGR 103 09

## Locherpaste

Art. Nr.	Bez.	EH	Preis
LPT	250g / Tube	St	16,30



WRGR 103 09

## Teflon-Dichtungsband

GAS Gewindedichtungsband

Art. Nr.	Bez.	EH	Preis
TDB		St	4,30



WRGR 103 09

## Dichtungshanf in Zöpfen

Art. Nr.	Bez.	EH	Preis
HZ	"Mazzoni"	kg	13,70



WRGR 307,05

## Thermogleitspray

für Schrauben

Art. Nr.	Bez.	EH	Preis
TGS		St	42,03

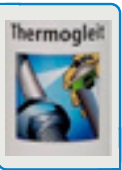

WRGR 103 09

## Gleitmittel für PVC-Rohre

Art. Nr.	Bez.	EH	Preis
GM250	250ml Tube	St	8,90



WRGR 104 05

## Gewindedichtfaden

Loctite 55 für Trinkwasser

Art. Nr.	Bez.	EH	Preis
LOC55		St	25,20



## Flanschverbindungen für Formstücke nach EN 1092-2

Verbindungs-Schraube

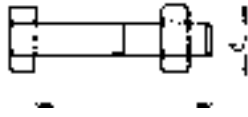

Flachdichtung  
mit Gewebeeinlage  
PN 10 + 16  
mit Stahleinlage  
PN 25 + 40

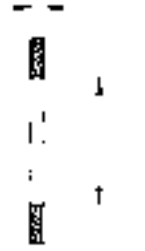

Nennweite DN	PN bar	Anzahl	Gewinde	Schraubenlänge			Flachdichtung		
				GGG GGG	GGG GG	GG GG	D	d	s
80	10	8	M 16	60	65	70	142	90	2 - 3
	16	8	M 16	60	65	70	142	90	2 - 3
	25	8	M 16	60	70	75	142	90	2 - 3
100	40	8	M 16	60	70	75	142	90	2 - 3
	10	8	M 16	60	65	75	162	115	2 - 3
	16	8	M 16	60	65	75	162	115	2 - 3
125	25	8	M 20	65	70	80	168	115	2 - 3
	40	8	M 20	65	75	80	168	115	2 - 3
	10	8	M 16	60	70	75	192	141	2 - 3
150	16	8	M 16	60	70	75	192	141	2 - 3
	25	8	M 24	70	75	90	195	141	2 - 3
	40	8	M 24	70	80	90	195	141	2 - 3
200	10	8	M 20	65	70	80	218	169	2 - 3
	16	8	M 20	65	70	80	218	169	2 - 3
	25	8	M 24	70	80	90	225	169	2 - 3
250	40	8	M 24	80	90	100	225	169	2 - 3
	10	8	M 20	65	75	80	273	220	3 - 4
	16	12	M 20	65	75	80	273	220	3 - 4
300	25	12	M 24	75	90	100	285	220	3 - 4
	40	12	M 27	100	110	120	292	220	3 - 4
	10	12	M 20	70	80	90	328	274	3 - 4
350	16	12	M 24	75	80	90	330	274	3 - 4
	25	12	M 27	80	90	110	342	274	3 - 4
	40	12	M 30	100	120	130	353	274	3 - 4
400	10	12	M 20	75	80	90	378	325	3 - 4
	16	12	M 24	80	90	90	385	325	3 - 4
	25	16	M 27	90	100	110	402	325	3 - 4
450	40	16	M 30	120	130	140	418	325	3 - 4
	10	16	M 20	75	90	90	438	368	4 - 5
	16	16	M 24	80	90	100	445	368	4 - 5
500	25	16	M 30	100	110	120	458	368	4 - 5
	40	16	M 33	130	140	150	475	368	4 - 5
	10	16	M 24	80	90	100	490	420	4 - 5
550	16	16	M 27	90	100	110	497	420	4 - 5
	25	16	M 33	100	120	140	515	420	4 - 5
	40	16	M 36	140	150	170	547	420	4 - 5
600	10	20	M 24	80	90	110	595	520	4 - 5
	16	20	M 30	100	110	120	618	520	4 - 5
	25	20	M 33	110	130	140	625	520	4 - 5

## Weitere Rohrarten

DN	Beton	KG PVC	SML BML	GGG	GFK	HDPE	Robukan	Ultrarib II	Eternit KI. B	DN
100	ca. 144	110	110	118	116	110	-	-	124	100
125	-	125	135	144	142	125/140	-	-	149	125
150	ca. 210	160	160	170	168	160/180	174	170	176	150
200	ca. 260	200	210	222	220	200/225	235	225	230	200
250	ca. 320	250	274	274	272	250/280	292	280	284	250
300	ca. 450	315	326	326	324	315	346	335	338	300
350	-	355	-	378	376	355	399	-	392	350
400	ca. 550	400	429	429	427	400	461	450	448	400
450	-	450	-	480	478	450	-	-	502	450
500	ca. 650	500	532	532	530	500/560	587	560	556	500
600	ca. 760	630	635	635	616	630	693	-	664	600
700	ca. 880	710	-	738	718	710	-	-	778	700
800	ca. 1.000	800	-	842	820	800	-	-	888	800
900	ca. 1.120	900	-	945	924	900	-	-	998	900
1000	ca. 1.240	1000	-	1048	1026	1000	-	-	1108	1000
1100	ca. 1.360	-	-	1152	1099	-	-	-	-	1100
1200	ca. 1.480	1200	-	1255	1229	1200	-	-	1328	1200

Eine Gewähr für die Richtigkeit dieser Maße können wir nicht übernehmen!!!



WRGR 102 02

### Reparaturfarbe Fig. 3441

Reparaturfarbe á 1 kg

Artikel Nr.	Bezeichnung	EH	Preis
H3441	1 kg	St	62,70



WRGR 102 02

### Hawle Hydrant-Master-Universal-Schlüssel

Fig. 3461

Artikel Nr.	Bezeichnung	EH	Preis
H3461	80-150 mm	St	401,00



WRGR 102 02

### Montagespray Fig. 3443

für Kunststoffrohre

Artikel Nr.	Bezeichnung	EH	Preis
H3443	für Kunststoffrohre	St	24,50



WRGR 102 02

### Hawle Diebstahlanzeige Fig. 5417

für alle Überflurhydranten NW 80-150

Artikel Nr.	Bezeichnung	EH	Preis
H5417	DN 80-150 mm	St	5,45



WRGR 102 02

### Armaturenfett Fig. 3444

für Heiß- und Kaltwasserarmaturen

Artikel Nr.	Bezeichnung	EH	Preis
H3444		St	19,90



WRGR 102 02

### Hawle Anbohrapparat Fig. 5800

Anbohrgeräte zum Anbohren unter Druck 1" - 2", für Rohrleitungen aus Stahl, Guss, AZ oder Kunststoff, Nr.5805 mit automatischem Vorschub

Artikel Nr.	Bezeichnung	EH	Preis
H5800	komplett mit Koffer	St	4.920,00



WRGR 102 02

### Absperrschlüssel Fig. 3410

Bed. Schlüssel für Ventil

Artikel Nr.	Bezeichnung	EH	Preis
H3410	f. Hausanschlusschieber 3/4"-2"	St	80,70



WRGR 102 02

### Hawle Rohrschneidezange Fig. 6050

Rohrschneidezange f. PE- u. PVC-Rohre Nr. 6050

Artikel Nr.	Bezeichnung	EH	Preis
H6050-40	bis 5/4" AD 40mm f. PE-Rohr	St	150,90
H6050-63	bis 2" AD 63mm f. PE-Rohr	St	328,00



WRGR 102 02

### Absperrschlüssel Fig. 3420

Bed. Schlüssel für Schieber

Artikel Nr.	Bezeichnung	EH	Preis
H3420	f. Schieber 50-500 mm	St	146,20



WRGR 102 02

### Hawle Spion Fig. 8401

Artikel Nr.	Bezeichnung	EH	Preis
H8401-32	1" - 5/4"	St	34,10
H8401-63	6/4" - 2"	St	38,70



WRGR 105 01

### Kupplungsschlüssel

Artikel Nr.	Bezeichnung	EH	Preis
KSCHALU	ABC Alu	St	21,20
KSCHST	ABC Stahl	St	30,67
KSCHSTBC	BC Stahl	St	15,33
KSCHTG	ABC Temperguss	St	17,57

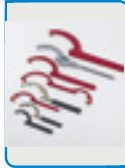

WRGR 310 01

### Anschrägglocke 20°

mit Universalmesser 90°, DA32 - DA63

Artikel Nr.	Bezeichnung	EH	Preis
BAGL20D63	für PE-Rohre bis DA63	St	126,07



WRGR 310 01

### Kunststoffrohr-Schere

Artikel Nr.	Bezeichnung	EH	Preis
PECUT63	Für Rohr 0 - 63 mm	St	189,28



WRGR 310 01

### Prüfpumpe bis 25 bar

Artikel Nr.	Bezeichnung	EH	Preis
WPPTP25	Komplett TP25	St	412,20



WRGR 310 01

### Anfaser für Kunststoffrohre

Artikel Nr.	Bezeichnung	EH	Preis
PEAF20	AD 20 mm bis 63 mm	St	49,41
PEAF75	AD 75 mm bis 110 mm	St	86,02
PEAFEK	Ersatzklingen	St	37,99



WRGR 102 04



<b>KRAMMER Überflurhydrant EURO 2000 RWO</b>				
starre Ausführung, PN16, Rohr aus Stahl, allseitig feuerverzinkt				
Artikel Nr.	Bezeichnung	EH	Preis	
K250SGG-150	SGG DN 80 2C/B RD 1,50 m	St	2.257,00	
K250SGG-150-B	SGG DN 80 2B RD 1,50 m	St	2.172,00	
K250SGG1-150	SGG DN 100 2B/A RD 1,50 m	St	2.592,00	
K250SGG1-150-B	SGG DN 100 2B RD 1,50 m	St	2.430,00	

WRGR 102 04



<b>KRAMMER Umfahrhydrant EURO 2000 RWO</b>				
PN16, Rohr aus Stahl, allseitig verzinkt				
Artikel Nr.	Bezeichnung	EH	Preis	
K260SGG-150	SGG DN 80 U, 2C/B RD 1,50 m	St	2.919,00	
K260SGG-150-B	SGG DN 80 U, 2B RD 1,50 m	St	2.833,00	
K260SGG1-150	SGG DN 100 U, 2B/A RD 1,50 m	St	3.387,00	
K260SGG1-150-B	SGG DN 100 U, 2B RD 1,50 m	St	3.174,00	

WRGR 102 04



<b>KRAMMER Überflurhydrant EURO 2000 RWO</b>				
starre Ausführung, PN16, Rohr aus Niros, 1.4571 geschliffen				
Artikel Nr.	Bezeichnung	EH	Preis	
K250NGG-150	NGG DN 80 2C/B RD 1,50 m	St	2.919,00	
K250NGG-150-B	NGG DN 80 2B RD 1,50 m	St	2.294,00	
K250NGG1-150	NGG DN 100 2B/A RD 1,50 m	St	3.226,00	

WRGR 102 04



<b>KRAMMER Umfahrhydrant EURO 2000 RWO</b>				
PN16, Rohr aus Niros, 1.4571 geschliffen				
Artikel Nr.	Bezeichnung	EH	Preis	
K260NGG-150	NGG DN 80 U, 2C/B RD 1,50 m	St	3.550,00	
K260NGG-150-B	NGG DN 80 U, 2B RD 1,50 m	St	3.470,00	
K260NGG1-150	NGG DN 100 U, 2B/A RD 1,50 m	St	4.179,00	
K260NGG1-150-B	NGG DN 100 U, 2B RD 1,50 m	St	4.013,00	

WRGR 102 04



<b>KRAMMER Unterflurhydrant DUO</b>				
PN16, Mit Kugel-Doppelabsperung, Flanschanschlussmaße nach EN 1092-2				
Artikel Nr.	Bezeichnung	EH	Preis	
K240GGG80-100	GGG DN 80 RD 1,00 m	St	1.040,00	
K240GGG80-125	GGG DN 80 RD 1,25 m	St	1.071,00	
K240GGG80-150	GGG DN 80 RD 1,50 m	St	1.103,00	
K240GGG100-100	GGG DN 100 RD 1,00 m	St	1.270,00	
K240GGG100-125	GGG DN 100 RD 1,25 m	St	1.299,00	
K240GGG100-150	GGG DN 100 RD 1,50 m	St	1.046,00	

## Multi-Joint

WRGR 102 05



<b>MULTI/JOINT Type 3007</b>				
flexibel mit Muffenabgang (Fig. 851), PN16				
Artikel Nr.	Bezeichnung	EH	Preis	
H300750	DN 50, AD 46-71	St	435,60	
H300765	DN 65, AD 63-90	St	627,00	
H300780	DN 80, AD 84-105	St	567,60	
H3007100	DN 100, AD 104-132	St	661,65	
H3007125	DN 125, AD 132-155	St	1.102,20	
H3007150	DN 150, AD 154-192	St	1.140,15	
H3007200	DN 200, AD 192-232	St	1.739,10	
H3007225	DN 225, AD 232-257	St	2.075,70	
H3007250	DN 250, AD 267-310	St	1.961,85	
H3007300	DN 300, AD 315-356	St	2.290,20	
H3007350	DN 350, AD 352-393	St	5.425,20	
H3007400	DN 400, AD 392-433	St	5.847,60	
H3007425	DN 425, AD 432-464	St	8.157,60	
H3007450	DN 450, AD 450-482	St	8.756,55	
H3007475	DN 475, AD 481-513	St	9.670,65	
H3007500	DN 500, AD 500-532	St	10.362,00	
H3007550	DN 550, AD 548-580	St	11.196,90	
H3007600	DN 600, AD 605-637	St	11.903,10	

WRGR 102 05



<b>MULTI/JOINT Type 3057</b>				
flexibel mit Muffen- und Flanschabgang, PN16				
Artikel Nr.	Bezeichnung	EH	Preis	
H305750	DN 50, AD 46-70	St	371,25	
H305765	DN 65, AD 63-90	St	490,05	
H305780	DN 80, AD 84-105	St	529,65	
H3057100	DN 100, AD 104-132	St	618,75	
H3057125	DN 125, AD 132-155	St	925,65	
H3057150	DN 150, AD 154-192	St	942,15	
H3057200	DN 200, AD 192-232	St	1.381,05	
H3057250	DN 250, AD 267-310	St	1.706,10	
H3057300	DN 300, AD 315-356	St	1.930,50	
H3057500	DN 500, AD 500-532	St	7.083,45	
H3057600	DN 600, AD 605-637	St	10.779,45	

## HAWLE-SYNOFLEX

zugfeste Mehrbereichsverbindung für alle gängigen Rohrarten.



E. Hawle Armaturenwerke GmbH

Wagrainer Straße 13  
A-4840 Wocklabruck

Tel.: +43 (0)7672 - 72576-0  
Fax: +43 (0)7672 - 78464

E-mail: hawle@hawle.at  
www.hawle.at

HAWLE. MADE FOR GENERATIONS.



## Trinkwasserspeicher System HYDRO ELEKTRIK



Hochbehälter Engelhartstetten – Baujahr 2022



Hochbehälter Lina, Gemeinde Schwertberg – Baujahr 2022



HB Aurolzmünster – Baujahr 2021/2022





WRGR 104 01



Altair der modulare Ringkolbenzähler				
erweiterbar mit dem IZAR Pulse				
Artikel Nr.	Bezeichnung	EH	Preis	
ALTAIR3NEU	Q3=4 DN25 Gewinde 5/4" BL 175 mm	St	69,00	
ALTAIR20NEU	Q3=4 DN40 Gewinde 2" BL 300 mm	St	310,00	
Im Austausch				
ALTAIR3AT	Q3=4 DN25 Gewinde 5/4" BL 175 mm	St	56,00	
ALTAIR20AT	Q3=4 DN40 Gewinde 2" BL 300 mm	St	279,00	
IZAR	Radio Compact Pulse kompakter Funksender	St	91,00	

WRGR 104 01



HYDRUS Ultraschallwasserzähler				
Präzisen Erfassung und Auslesung aller Daten nach dem Open Metering Standard, Batterielebensdauer bis 16 Jahre Schutzklasse IP68				
Artikel Nr.	Bezeichnung	EH	Preis	
HYDRUS3NEU	Q3=4 DN25 Gewinde 5/4" BL 175 mm	St	156,00	
HYDRUS7NEU	Q3=10 DN25 Gewinde 5/4" BL 175 mm	St	416,00	
HYDRUS20NEU	Q3=16 DN40 Gewinde 2" BL 300 mm	St	205,00	
Im Austausch				
HYDRUS3AT	Q3=4 DN25 Gewinde 5/4" BL 175 mm	St	133,00	
HYDRUS7AT	Q3=10 DN25 Gewinde 5/4" BL 175 mm	St	138,00	
HYDRUS20AT	Q3=16 DN40 Gewinde 2" BL 300 mm	St	334,00	

WRGR 104 01



Diehl Wasserzähler Corona - Neu				
nach ÖNORM EN ISO 4064, konformitätserklärt				
Artikel Nr.	Bezeichnung	EH	Preis	
CORONA3NEU	Corona - MW Q3:4; 5/4"; BL=175mm	St	59,00	
CORONA7NEU	Corona - MW Q3:10;5/4";BL=175mm	St	62,00	
CORONA20NEU	Corona - MW Q3:16;2";BL=300mm	St	170,00	
Im Austausch				
CORONA3AT	Corona - MW Q3:4; 5/4"; BL=175mm	St	28,00	
CORONA7AT	Corona - MW Q3:10;5/4";BL=175mm	St	48,00	
CORONA20AT	Corona - MW Q3:16;2";BL=300mm	St	133,00	

WRGR 104 01



Großwasserzähler WS G - NEU				
nach ÖNORM EN ISO 4064, konformitätserklärt				
Artikel Nr.	Bezeichnung	EH	Preis	
WZWS50	DN50, PN16, Bl=270mm	St	773,00	
WZWS65	DN65, PN16, Bl=300 mm	St	1.007,00	
WZWS80	DN80, PN16, Bl=300 mm	St	960,00	
WZWS100	DN100, PN16, Bl=360 mm	St	1.001,00	
WZWS150	DN150, PN16, Bl=500 mm	St	1.904,00	
Im Austausch				
WZWS50AT	DN50, PN16, Bl=270 mm	St	548,00	
WZWS65AT	DN65, PN16, Bl=300 mm	St	617,00	
WZWS80AT	DN80, PN16, Bl=300 mm	St	630,00	
WZWS100AT	DN100, PN16, Bl=360 mm	St	684,00	
WZWS150AT	DN150, PN16, Bl=500 mm	St	1.655,00	

WRGR 104 01



Großwasserzähler WP G - NEU				
nach ÖNORM EN ISO 4064, konformitätserklärt				
Artikel Nr.	Bezeichnung	EH	Preis	
WZWP50	DN50, PN16, Bl=200 mm	St	790,00	
WZWP65	DN65, PN16, Bl=200 mm	St	809,00	
WZWP80	DN80, PN16, Bl=225 mm	St	826,00	
WZWP100	DN100, PN16, Bl=250 mm	St	874,00	
WZWP125	DN125, PN16, Bl=250 mm	St	983,00	
WZWP150	DN150, PN16, Bl=300 mm	St	1.852,00	
WZWP200	DN200, PN16, Bl=350 mm	St	2.930,00	
Im Austausch				
WZWP50AT	DN50, PN16, Bl=200 mm	St	492,00	
WZWP65AT	DN65, PN16, Bl=200 mm	St	560,00	
WZWP680AT	DN80, PN16, Bl=225 mm	St	577,00	
WZWP100AT	DN100, PN16, Bl=250 mm	St	649,00	
WZWP125AT	DN125, PN16, Bl=250 mm	St	670,00	
WZWP150AT	DN150, PN16, Bl=300 mm	St	1.420,00	
WZWP200AT	DN200, PN16, Bl=350 mm	St	1.890,00	

WRGR 104 01



Großwasserzähler WPV G - NEU				
nach ÖNORM EN ISO 4064, konformitätserklärt				
Artikel Nr.	Bezeichnung	EH	Preis	
WPV50	DN50, PN16, Bl=270 mm	St	2.964,00	
WPV80	DN80, PN16, Bl=300 mm	St	3.362,00	
WPV100	DN100, PN16, Bl=360 mm	St	3.975,00	
WPV150	DN150, PN16, Bl=500 mm	St	5.687,00	
Im Austausch				
WPV50AT	DN50, PN16, Bl=270 mm	St	1.940,00	
WPV80AT	DN80, PN16, Bl=300 mm	St	2.640,00	
WPV100AT	DN100, PN16, Bl=360 mm	St	2.940,00	
WPV150AT	DN150, PN16, Bl=500 mm	St	4.640,00	

## Zubehör für Wasserzähler

WRGR 104 01



Wasserzähler-Dichtungen				
VE 100 Stk.				
Artikel Nr.	Bezeichnung	EH	Preis	
WZDICHT3	für 3 u. 7m³/h Wasserzähler	St	0,40	
WZDICHT20	für 20m³/h Wasserzähler	St	0,80	

WRGR 104 01

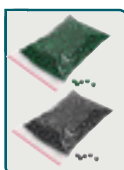

Plomben für Wasserzähler				
per 100 Stk. Packung				
Artikel Nr.	Bezeichnung	EH	Preis	
WZKP	Kunststoff, 9mm	St	9,50	
WZBP	Blei	St	9,50	

WRGR 104 01



Rückflussverhinderer				
für Wasserzähler 3m³				
Artikel Nr.	Bezeichnung	EH	Preis	
WZRVH	1", für Qn3,5, Nr. 0691429	St	7,00	

WRGR 104 01



Plombendraht				
Rolle 300 Lfm				
Artikel Nr.	Bezeichnung	EH	Preis	
WZPD	für Wasserzähler	St	150,00	

WRGR 104 01



WZ-Verschraubung				
Messing natur pro Paar				
Artikel Nr.	Bezeichnung	EH	Preis	
WZVERSCH1	5/4" x 1"	St	19,00	
WZVERSCH6/4	6/4" x 5/4"	St	25,00	
WZVERSCH2	2" x 6/4"	St	34,00	

WRGR 104 01

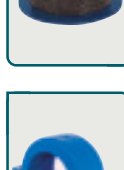

Plombierschelle				
ohne Aufdruck				
Artikel Nr.	Bezeichnung	EH	Preis	
WZPS	für Wasserzähler, 3/7m³ / h	St	1,50	

WRGR 104 01



Plombenzange				
Artikel Nr.	Bezeichnung	EH	Preis	
WV9403	Plombenzange	St	105,00	

# WASSERZÄHLER-FERNABLESUNG „innovativ und einfach“

**HYDRUS**  
Ultraschallzähler



**ALTAIR**  
Ringkolbenzähler



## Funkauslesung und Anbindung an die Verrechnung

Mit dem neuen Ultraschall Kaltwasserzähler „HYDRUS“ und dem bereits bewährten Ringkolbenzähler „ALTAIR“ wird die Wasserzählerablesung deutlich einfacher, schneller und datensicherer. Unsere Auslesesoftware wurde schon bei zahlreichen Projekten mit den bestehenden Verrechnungssystemen per Schnittstelle verbunden und die Auslesedaten können so leicht mit den Kundendaten zusammengeführt werden.

[www.diehl.com/metering](http://www.diehl.com/metering)



**DIEHL**  
Metering

## Trassen- Warn- und Ortungsbänder

WRGR 104 07

### Ortungsband „Achtung Wasserleitung“

mit Metalleinlage aus Edelstahl

Artikel Nr.	Bezeichnung	EH	Preis
OBMWB	blau m.Metalleinl., RL=250 lfm	St	170,00



WRGR 104 07

### Ortungsband „Achtung Abwasserleitung“

mit Drahteinlage aus Edelstahl

Artikel Nr.	Bezeichnung	EH	Preis
OBSTAGR	grün m.Stahldraht, RL=250 lfm	St	125,00



WRGR 104 07

### Ortungsband „Achtung Wasserleitung“

mit Drahteinlage aus Edelstahl

Artikel Nr.	Bezeichnung	EH	Preis
OBSTWG	gelb m.Stahldraht, RL=250 lfm	St	125,00



WRGR 104 07

### Warnband „Achtung Abwasserleitung“

Artikel Nr.	Bezeichnung	EH	Preis
WBAGR	grün, RL=250 lfm	St	55,00

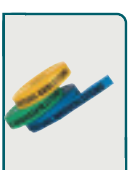

WRGR 104 07

### Warnband „Achtung Wasserleitung“

Artikel Nr.	Bezeichnung	EH	Preis
WBWB	blau, RL=250 lfm	St	55,00
WBWG	gelb, RL=250 lfm	St	55,00

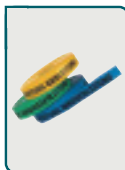

WRGR 104 07

### Warnband „Achtung Gasleitung“

Artikel Nr.	Bezeichnung	EH	Preis
WBGG	gelb, RL=250 lfm	St	55,00



WRGR 102 07



EWE Gardenhydrant Messing			
Artikel Nr.	Bezeichnung	EH	Preis
E1101412	Rp 1" - RD 1,00-1,50m - mit IG 1"	St	568,82
E1101431	Rp 1" - RD 1,00m - mit IG 1"	St	422,70
E1101432	Rp 1" - RD 1,25m - mit IG 1"	St	432,68
E1101433	Rp 1" - RD 1,50m - mit IG 1"	St	442,01

WRGR 102 07



EWE Gardenhydrant DN40			
Artikel Nr.	Bezeichnung	EH	Preis
Abgang: Steigrohr-Anschluss Bajonett			
E1101436	Rp 2" - RD 1,00m	St	888,28
E1101437	Rp 2" - RD 1,25m	St	918,70
E1101438	Rp 2" - RD 1,50m	St	936,95
E1101439	Rp 2" - RD 1,75m	St	967,37

WRGR 102 07



EWE Garten-Standrohr, f. EWE-Gartenhdr.			
Artikel Nr.	Bezeichnung	EH	Preis
mit Fußverschraubung 1", Auslaufventil, Einsteck-Rückflussverhinderer, Belüfter GEKA-Kupplung			
E1170411	DN 3/4"	St	308,97
E1170611	DN 3/4" inkl. WZ	St	514,58

WRGR 102 07



EWE Garten-Standrohr DN40, f. EWE-Gartenhdr.			
Artikel Nr.	Bezeichnung	EH	Preis
mit Rückflussverhinderer			
E1170510	ohne WZQ3 4, 1 x Auslaufventil DN 20	St	389,37
E1170515	mit WZQ3 4, 1 x Auslaufventil DN 20	St	541,47
E1170530	ohne WZQ3 10, 1 x C-Abgang DN 40	St	811,61

WRGR 102 07



EWE Wasserzähler-Anlage mit KSR-Ventil			
Artikel Nr.	Bezeichnung	EH	Preis
mit Rückflussverhinderer, Schrägsitzventil, Wasserzähler-Anlage, mit Dichtheitsprüfung, Bügel aus Edelstahl			
E3729625	DN 1" -	St	166,23
E3729627	DN 5/4"	St	200,34
E3729648	DN 2"	St	668,14

WRGR 102 07



EWE Straßenkappe aus Gusseisen			
Artikel Nr.	Bezeichnung	EH	Preis
für EWE Gardenhydrant			
E6160099	Deckelaufschrift EWE-Gardenhydrant	St	119,31

WRGR 102 07



EWE ÜH-Wasszähler-Anschlussstück			
Artikel Nr.	Bezeichnung	EH	Preis
für Wasserzähler QN 2,5 mit Innengewinde, mit EWE Kegelmembran-Rückflussverhinderer.			
E1180302	1" IG, C mess	St	447,88
E1180402	5/4" IG, C mess	St	447,88

WRGR 102 07



EWE WZ-Übergangsstück			
Artikel Nr.	Bezeichnung	EH	Preis
aus Messing, für den Übergang von WZ der Größe 20 auf die Größe 3/7, AG2"			
E2385135	20 - 3m³	St	28,63

WRGR 102 07



EWE Wasserzähler-Anlage			
Artikel Nr.	Bezeichnung	EH	Preis
- Armatur und Kegelmembran-Rückflussverhinderer. - Wasserzähler-Anlage mit Dichtheitsprüfung, Bügel aus Edelstahl. - Inkl. Edelstahlbügel u. Befest.			
E3848625	DN 1"	St	157,80
E3848627	DN 5/4"	St	181,63
E3848648	DN 2"	St	758,87

WRGR 102 07



EWE Wasserzähler-Schacht FLEXORIPP			
Artikel Nr.	Bezeichnung	EH	Preis
Ausführung: Kugelhahn - Kugelhahn; für Wasserzähler QN3/7, Baulänge: 175mm, ohne Deckel; vielseitig einsetzbar, z.B.: Hausanschlüsse, als Bauwasseranschluss, in Park- Kleingartenanlagen			
E0396031	Rp 3/7 - RP=1" - RD 1,00 m	St	983,91
E0396032	Rp 3/7 - RP=1" - RD 1,25 m	St	1.023,02
E0396033	Rp 3/7 - RP=1" - RD 1,50 m	St	1.088,17

WRGR 102 07



Deckel passend für FLEXORIPP-Schächte			
Artikel Nr.	Bezeichnung	EH	Preis
Deckel und Rahmen; Ein Betrieb ohne Deckel ist nicht zulässig!			
E0396001	Schachtabdeckung A15	St	228,38
E0396002	Schachtabdeckung B125	St	314,01

WRGR 102 07



EWE Ersatz-Sickerpackung			
Artikel Nr.	Bezeichnung	EH	Preis
für Gartenventil #1101714 und #1101713			
E5102097	Ersatz-Sickerpackung	St	36,51



SONDERPRODUKTE auf Anfrage

Bewährt bis ins Detail.

**EWE Multi-Druckanbohrventil für PE Rohr**  
für Dimension DA63 ÷ DA315  
für Abgang DA32 - DA63,  
Druckstufe SDR 11, PN16

**EWE Standrohre**  
in versch. Ausführungen:  
- mit Wasserzähler  
- Systemtrenner  
- für Unterflurhydranten

**EWE Feuerwehr - Kegelmembran**  
mit Rückflussverhinderer

**EWE Werkzeuge**

## Wasserzählergarnituren

WRGR 104 02

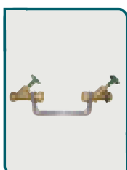

Wasserzählergarnitur BWT 3510			
Artikel Nr.	Bezeichnung	EH	Preis
BWT3510	1" x 5/4"	St	354,50

WRGR 104 02



Wasserzählergar. komplett			
Artikel Nr.	Bezeichnung	EH	Preis
Freistromventil, KFR-Ventil, Bügel aus Edelstahl.			
WZEBG1	1" x 5/4"	St	299,10
WZEBG5/4	5/4" x 5/4"	St	386,89
WZEBG6/4	6/4" x 2"	St	817,04
WZEBG2	2" x 2"	St	1.105,65

WRGR 104 02



Seppelfricke WZ-Grn. 1614.27			
Artikel Nr.	Bezeichnung	EH	Preis
Kolbenschieber eingangs, ausgangs Kolbenschieber			
WZ1614	1" x 5/4"	St	90,00



# Hausanschluss- armaturen

**EWE**  
ARMATUREN

*Bewährt bis ins Detail.*

## FLEXORIPP-Wasserzählerschacht

- Schachtkörper aus wasserdichtem PE-Material
- einteilige Bauweise
- in vielen unterschiedlichen Ausführungen erhältlich
- anpassbare Belastbarkeit durch Wahl des Deckels

## Gartenhydranten

- in DN 25 und DN 40 sowie in verschiedenen starren oder teleskopierbaren Rohrdeckungen verfügbar
- für den Anschluss von EWE-Gartenstandrohren mit und ohne Systemtrenner
- frostsicher durch selbsttätige Entleerung



WRGR 104 03

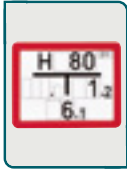

### Hinweisschild mit H

Balkenkreuz u. Kommas, 250 x 200 mm

Artikel Nr.	Bezeichnung	EH	Preis
FP100000	250 x 200 mm DIN 4066	St	11,44

WRGR 104 03

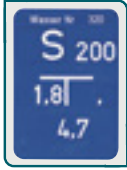

### Hinweisschild Form B

Hinweisschilder 140 x 200 mm

Artikel Nr.	Bezeichnung	EH	Preis
FP102100	140 x 200 mm DIN 4067	St	7,47

WRGR 104 03



### Hinweisschild Form C

Hinweisschilder 100 x 140 mm

Artikel Nr.	Bezeichnung	EH	Preis
FP103100	100 x 140 mm DIN 4067	St	5,75

WRGR 104 03



### Abdeckplatte für planebenen Verschluss

der Hinweisschilder „Schnappverbindingssystem“

Artikel Nr.	Bezeichnung	EH	Preis
FP100990	250 x 200 mm (Form H)	St	3,38
FP101990	140 x 200 mm (Form A/B)	St	3,01
FP103990	100 x 140 mm (Form C)	St	2,17

WRGR 104 03



### Sortierkoffer i-BOXX Wasser

gefüllt mit:

- 1 x LS-BOXX 306 schwarz, leer
- 1 x Antirutschmatte
- 2 x i-BOXX 72 schwarz, leer
- 2 x Kleinteileeinsatz m. 12 Mulden
- 27 x Schilder 100x140 C „Wasser“
- 10 x Schilder 140x200 B „Wasser“

Artikel Nr.	Bezeichnung	EH	Preis
FP162614	Wasser Form B/C*	St	875,47

WRGR 104 03



### Kombiplatte Aluminium

mit Schnappverbindingssystem für Schraubkanal-Band- und Spangenebefestigung

Artikel Nr.	Bezeichnung	EH	Preis
FP160020	100 x 140 mm (Form C)	St	9,09
FP160040	140 x 200 mm (Form A oder B)	St	10,62
FP160060	250 x 200 mm (Hydrant)	St	16,35
FP160100	280 x 200 mm (2 x Form A oder B)	St	18,25
FP160120	390 x 200 mm (Hyd. m. Form A o. B)	St	27,60
FP160140	420 x 200 mm (3 x Form A oder B)	St	29,56

WRGR 104 03



### Schildersets

je zwei Schilder + Felder

Artikel Nr.	Bezeichnung	EH	Preis
FP10800	"Hydrant" 200 x 250	Set	59,54
FP10801	"B" Wasser 140 x 200	Set	45,10
FP10802	"C" Wasser 100 x 140	Set	34,29

WRGR 104 03



### Smart-Band

Artikel Nr.	Bezeichnung	EH	Preis
FP16401	10mm x 30m	St	108,02

WRGR 104 03



### Smart-Verschluss sw

Artikel Nr.	Bezeichnung	EH	Preis
FP16402-1	Beutel a' 50 Stk.	St	81,52

WRGR 104 03



### Smart Spann-Zange

Artikel Nr.	Bezeichnung	EH	Preis
FP16403	für Smart-Band 10mm	St	218,06

WRGR 104 03



### Felderprogramm

Buchstaben- und Zahlenfelder zur Komplettierung von FP-Hinweisschildern in den Farben weiß, blau, gelb, grün und orange. Schriftgröße 10,25 und 40mm, Sonderzeichen und -farben auf Anfrage!

Bestellbeispiel: SEBA10AB

z.B. Farbe blau

Artikel Nr.	Bezeichnung	EH	Preis
SEBA10...	10mm Zahl oder Buchstabenfeld	St	0,32
SEBA25...	25mm Zahl oder Buchstabenfeld	St	0,36
SEBA40...	40mm Zahl oder Buchstabenfeld	St	0,50

SEBA10...	10mm Sonderzeichen	St	0,51
SEBA25...	25mm Sonderzeichen	St	0,65
SEBA40...	30mm Sonderzeichen	St	0,89

SEBAL10...	Leerfelder 1-fach 10mm	St	0,28
SEBAL10...	Leerfelder 5-fach 10mm	St	0,84
SEBAL25...	Leerfelder 1-fach 25mm	St	0,32
SEBAL25...	Leerfelder 5-fach 25mm	St	1,24
SEBAL40...	Leerfelder 1-fach 40mm	St	0,35
SEBAL40...	Leerfelder 2-fach40mm	St	0,61

WRGR 104 03



### Alu-Rohrhalbschellen-Set

inkl. Adapterschelle, Schrauben und Muttern

Artikel Nr.	Bezeichnung	EH	Preis
FP16460	Ø 48 mm	St	7,93
FP16461	Ø 60 mm	St	8,26

WRGR 104 03



### V2A-Stahlband

Bandbefestigungen und Werkzeug

Artikel Nr.	Bezeichnung	EH	Preis
FP163620	19 mm, Rolle zu 30 m	St	115,26
FP163630	12,7 mm, Rolle zu 30 m	St	87,22

WRGR 104 03



### V2A-Stahlschlaufen

Karton zu 100 Stk.

Artikel Nr.	Bezeichnung	EH	Preis
FP163640	19 mm	St	98,41
FP163650	12,7 mm	St	60,52

WRGR 104 03



### Spannwerkzeug

Artikel Nr.	Bezeichnung	EH	Preis
FP163600	für Stahlband und -schlaufen	St	179,84

WRGR 104 03



### Aluminium Pfosten Glatt

inkl. Stab- Erdanker und Kunststoffkappe

Artikel Nr.	Bezeichnung	EH	Preis
FP1600021	Ø 60mm, L=1500 mm	St	51,51
FP1600022	Ø 60mm, L=2000 mm	St	58,72
FP1600120	Ø 48mm, L=1500 mm	St	35,16
FP1600121	Ø 48mm, L=2000 mm	St	42,55
FP1600122	Ø 48mm, L=2500 mm	St	53,41

# Moderne Wasserhygiene in Trinkwasseranlagen

## mit den Produkten von CARELA

**ADR** WRGR 401 03

### Novopur

Werterhalt von Oberflächen und Beschichtungen.  
Für ALLE Oberflächen gleichermaßen geeignet.  
Auch für Edelstahl und andere empfindliche Oberflächen.  
ph-neutrales Konzentrat in Pulverform  
völlig säurefrei, somit nicht korrosionsfördernd

Artikel Nr.	Bezeichnung	EH	Preis
CANOVOPUR	Eimer 2x5 kg Pulver	kg	39,00

(reicht für zwei Trinkwasserbehälter à 300 m<sup>3</sup>)



**ADR** WRGR 401 03

### BIO X

Chlorfreier Qualitätsdesinfektionsreiniger für Trinkwasserbehälter  
aufsprühen - wirken lassen - ggf.nachsprühen - gut abspülen  
Reinigung und Desinfektion in einem Schritt  
Entfernt eisen- und manganhaltige Ablagerungen, Kalk, Biofilme und Algen  
geeignet für Edelstahl, Chlorkautschuk, Epoxidharz, PVC, Fliese, Kacheln  
Farbanstriche, Beton, Zementmörtel und mineralische Beschichtungen  
zementgebundene Werkstoffe in einer Verdünnung von 1:5 behandeln

Artikel Nr.	Bezeichnung	EH	Preis
CABIOX	Kanister 20 Liter	lt	20,20



**ADR** WRGR 401 03

### HYDRO greenPower Spezialreiniger

für Edelstahl salzsäurefrei, Entfaltet seine Kraft besonders wirkungsvoll und hygienisch in Kombination mit dem Reinigungskraftverstärker mit Aktiv Sauerstoff und hoher Wirkkraft gegen Ablagerungen von Eisen und besonders Mangan

Artikel Nr.	Bezeichnung	EH	Preis
CAHYDRO	Kanister 20 Liter	lt	9,40
CAGREENPOWER	Kanister 2 Liter	lt	15,25



**ADR** WRGR 401 03

### BIO greenPower Spezialreiniger

für säureresistente Oberflächen, Der kraftvolle Reiniger ist frei von Phosphaten, kationaktiven Detergenzien, in Kombination mit dem Reinigungskraftverstärker mit Aktiv Sauerstoff und hoher Wirkkraft gegen Ablagerungen von Eisen und besonders Mangan, im Verhältnis 20:2

Artikel Nr.	Bezeichnung	EH	Preis
CABIO	Kanister 20 Liter	lt	10,60
CAGREENPOWER	Kanister 2 Liter	lt	15,25



**ADR** WRGR 401 03

### PEROXIL Desinfektionsmittel chlorfrei

für Twanlagen aller Art

Artikel Nr.	Bezeichnung	EH	Preis
CAPEROXIL	Kanister 12 Liter	lt	16,25



**ADR** WRGR 401 03

### BAZILLEX ultra

gebrauchsfertiges Desinfektionsmittel 49,5 %ig auf Wasserstoffperoxidbasis (6,0%), enthält kein Silber!

Artikel Nr.	Bezeichnung	EH	Preis
CABAZILLEX	Kanister 10 Liter	lt	13,50



**ADR** WRGR 401 03

### MuEX forte

Zur Vorbehandlung der Oberflächen bei der Reinigung von Twanlagen und hoch wirksam zur gezielten Biofilmentfernung bei Befall durch Legionellen und Pseudomonaden

Artikel Nr.	Bezeichnung	EH	Preis
CAMUEX	Kanister 20 Liter	lt	13,90



**Biozidprodukte vorsichtig verwenden!**  
**Vor Gebrauch stets Etikett und Produktinformation lesen!**

WRGR 401 03

### STARTER SET

Set bestehend aus:  
Mischwanne 80 Liter  
Rührspaten  
Stiefelwanne  
Softbürstenwischer mit teleskop.Stange 2,2-6,2 m

Artikel Nr.	Bezeichnung	EH	Preis
CASARTER	SET kompl.	Set	535,00



WRGR 401 03

### CARELA Novo-Mat 1+ akkubetrieben

Set bestehend aus:  
CARELA® NOVO-MAT 1+  
Teleskop-Sprühlanze I (1,70-4,70 m)  
Mischwanne 40-L mit Wagen  
CARELA® NOVOPUR 10-kg-Gebinde  
(ausreichend für zwei TW-Behälter à 300 m<sup>3</sup>)

Artikel Nr.	Bezeichnung	EH	Preis
CARNOVMAT	Sprüngerät für Behälterreinigung	Set	4.590,00



WRGR 401 03

### Schutzrüstung SET

Set bestehend aus:  
Jacke und Latzhose  
Schutzhelm  
Handschuhe  
Gummistiefel

Artikel Nr.	Bezeichnung	EH	Preis
CASCHUTZ	SET kompl.	Set	350,00

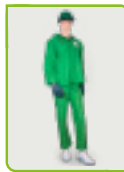

Weitere Produkte und Informationen auf Anfrage bzw. [www.carela.com](http://www.carela.com)



WRGR 401 03



**Deleo Abflussreiniger Industry**

Artikel Nr.	Bezeichnung	EH	Preis
D708001	1000 ml Flasche	St	34,27

WRGR 401 03



**Deleo Abflussreiniger Homecare**

Artikel Nr.	Bezeichnung	EH	Preis
D708004	1000 ml Flasche	St	27,46

WRGR 401 03



**Deleo Urinsteinentferner & Kalklöser**

Artikel Nr.	Bezeichnung	EH	Preis
D708003	750 ml Flasche	St	17,11

WRGR 401 03



**Deleo Fettlöser Viskose**

Artikel Nr.	Bezeichnung	EH	Preis
D708005	1000 ml Flasche	St	20,59

Deleo Reiniger

WRGR 401 03



**Deleo red Sanitärreiniger**

Artikel Nr.	Bezeichnung	EH	Preis
D708113	1000 ml Flasche	St	13,67

WRGR 401 03



**Deleo Fensterklar Star ★ Clean**

Artikel Nr.	Bezeichnung	EH	Preis
D708008	1000 ml Flasche	St	12,34

WRGR 401 03

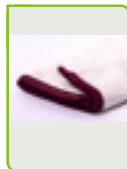

**Deleo Glas- & Dekantertuch**

Maße (B x L): 50 X 60 cm

Artikel Nr.	Bezeichnung	EH	Preis
D708021	weiß, mit rotem Rand	St	22,83

WRGR 401 03

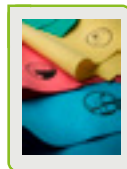

**Deleo Hygienetuch**

Maße (B x L): 40 X 40 cm

Artikel Nr.	Bezeichnung	EH	Preis
D708R20	rot, waschbar	St	7,95



**INDUSTRIE**  
Reiniger

[www.deleo.at](http://www.deleo.at)

**Jetzt auch für den privaten Haushalt!**

Ihr Online-Shop für Österreich

[www.deleo.at](http://www.deleo.at)



WRGR 401 01

## Kunststoff Abfalleimer 50 Liter Abfallsäcke 50 Liter

maigrün RAL6017

Artikel Nr.	Bezeichnung	EH	Preis
AB9900		St	75,00
AB9900DECKEL	Ersatzdeckel	St	34,50
AB9900SCHL	Ersatzschlüssel	St	4,49

Farbe orange und grau auf Anfrage



WRGR 401 02

## Abfallsäcke 50 Liter

mit Zugband, transparent aus MDPE

Artikel Nr.	Bezeichnung	EH	Preis
PRA61501	b=610 mm l=780 mm Stärke 25 µ	Ktn	73,00

25 Stück pro Rolle (Karton 15 Rollen)



WRGR 104 03

## Aluminium Pfosten

inkl. Stab-Erdanker u. Kst-Kappe

Artikel Nr.	Bezeichnung	EH	Preis
FP1600120	DN48 L 1500 mm	St	35,16
FP1600121	DN48 L 2000 mm	St	42,55



WRGR 401 02

## Abfallsäcke 60 Liter

mit Zugeband, schwarz aus MDPE

Artikel Nr.	Bezeichnung	EH	Preis
PRA62502	B 560 mm L 850 mm Stärke 23 µ	Ktn	53,00

10 Stück pro Rolle (Karton 24 Rollen)



WRGR 401 02

## Abfallbehälter Combi-Luca 60 Liter

aus elektr.verz.Stahlblech, tannengrün/grasgrün

Artikel Nr.	Bezeichnung	EH	Preis
PRA22805	H 800mm B 395mm T 330mm	St	340,00

Farbe grau auf Anfrage



WRGR 401 02

## Vierkantpfosten

feuerverzinkt zum Einbetonieren

Artikel Nr.	Bezeichnung	EH	Preis
PRA22861	50x50x1300 mm 3 mm	St	62,00



WRGR 401 02

## Verschlussvorrichtung

f. Beutelspender

Artikel Nr.	Bezeichnung	EH	Preis
PRA228571		St	21,00

mit Logo/Wappen auf Anfrage

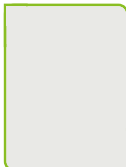

WRGR 401 02

## Aufkleber Abfall

148/148 mm

Artikel Nr.	Bezeichnung	EH	Preis
PRA25592	mind.10 Stück	St	5,00



WRGR 401 02

## Beutelspender Luca

aus elektr. verz. Stahlblech, H 480 mm B 255 mm T 50 mm

Artikel Nr.	Bezeichnung	EH	Preis
PRA23532	tannengrün	St	109,00
PRA23565	resedagrün	St	113,00

Farbe grau auf Anfrage



WRGR 401 02

## Aufkleber Handhabung

Beutelspender

Artikel Nr.	Bezeichnung	EH	Preis
PRA25593	mind.10 Stück	St	5,00

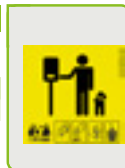

WRGR 401 02

## Beutelspender boxx

H 545 mm B 300 mm T 78 mm

Artikel Nr.	Bezeichnung	EH	Preis
PRA23521	mind. 12 Stück	St	53,00

Farbe orange und anthrazit auf Anfrage

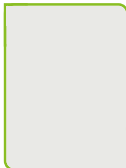

WRGR 401 02

## Rohrhalter Inox

f.die.Befestigung am Pfosten (2 Stk.)

Artikel Nr.	Bezeichnung	EH	Preis
PRA25565		St	15,00



WRGR 401 02

## Hundekotbeutel aus HDPE

umweltschonend in Österreich produziert, klimafreundlich geliefert! 200x350 mm 6000 Stk./Karton

Artikel Nr.	Bezeichnung	EH	Preis
PRAGHBROT	rot	Ktn	95,00
PRAGHB	schwarz	Ktn	95,00



WRGR 104 03

## Band

UV beständiger Kunststoff, mit GFK Verstärkung

Artikel Nr.	Bezeichnung	EH	Preis
FP16401	10 mm x 30 m	St	108,20



WRGR 104 03

## Verschlüsse

Kunststoff schwarz

Artikel Nr.	Bezeichnung	EH	Preis
FP16402-1	1 VE 50 Stück	St	81,52



WRGR 104 03

## Spannzange

Artikel Nr.	Bezeichnung	EH	Preis
FP16403	handlich	St	218,06



Weniger Aushub | Zugang von einer Seite | Reduziert den Kraftaufwand |  
Kein Rückschlag



**JETZT NEU!**  
"Kette zum schneiden  
von PE-Rohren."

- PowerGrit schneidet:**
- » Duktile Gussrohre
  - » Tonrohre
  - » Gusseisenrohre
  - » PVC-Rohre
  - » Kunststoffrohre (HDPE, uvm.)

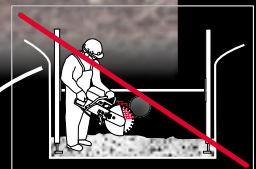

Ausführliche PowerGrit Informationen und Videos finden Sie auf  
[icsdiamondtools.com](http://icsdiamondtools.com)

PowerGrit Methode

ICS PowerGrit

WRGR 310 01

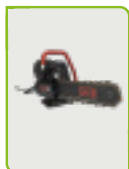

PowerGrit Benzinsäge 695XLPG-16 Komplettpaket				
Komplettpaket mit 40 cm Schwert und PowerGrit Diamantkette				
Artikel Nr.	Bezeichnung	EH	Preis	
PG575827	40 cm Schwert	St	3.196,00	

WRGR 310 01

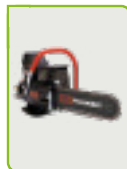

PowerGrit Benzinsäge 680ES PG-10 Komplettpaket				
Komplettpaket mit Säge, Schwert, Kette & F4 Antriebsrad				
Artikel Nr.	Bezeichnung	EH	Preis	
PG580423	25cm Schwert	St	2.049,00	

WRGR 310 01



PowerGrit Schwert 695F4				
Artikel Nr.	Bezeichnung	EH	Preis	
PG524490	40 cm für 695PG / 29 Segmente	St	292,00	

WRGR 310 01



PowerGrit Schwert, 680PG				
Artikel Nr.	Bezeichnung	EH	Preis	
PG579158	25cm für 680ES / 25 Segmente	St	177,00	

WRGR 310 01



PowerGrit Ketten				
Ersatzketten 40cm				
Artikel Nr.	Bezeichnung	EH	Preis	
PG537764	PowerGrit-29 / Standard	St	494,00	
PG525342	FORCE 4-29 / für Beton	St	811,00	
PG607664	PowerGrit-XL-29 / für PE	St	530,00	

WRGR 310 01



ICS PowerGrit Ketten				
Ersatzketten 25cm				
Artikel Nr.	Bezeichnung	EH	Preis	
PG580424	PowerGrit-25 / Standard	St	419,00	
PG531743	FORCE 4-25 / für Beton	St	696,00	
PG608234	PowerGrit-XL-25 / für PE	St	437,00	

WRGR 310 01



ICS Mobiler Wassertank				
Batterie 12V-15Ah				
Artikel Nr.	Bezeichnung	EH	Preis	
PG551529EU	40 Liter, 38x41x105cm	St	555,66	

WRGR 310 01



PowerGrit 2-Takt-Öl				
2% Gemisch				
Artikel Nr.	Bezeichnung	EH	Preis	
PG571229	100 ml	St	15,10	

WRGR 310 01



"Eurolock" Weißöl				
für die Lebensmittel-Industrie. Sicherheitsdatenblatt für Trinkwasser vorhanden!				
Artikel Nr.	Bezeichnung	EH	Preis	
PGLOS37	400 ml	St	19,53	



WRGR 103 03

WRGR 103 03



**Plattenschieber GG25**

GG25 / 1.4301 (V2A) / NBR  
 einseitig dichtend, nicht steigende Spindel, Handrad  
 Einbau zwischen Flansche: EN 1092-2  
 Gehäuse: Grauguss GG25 (EN-GJL-250)  
 Platte: Edelstahl 1.4301 (V2A, SS304)  
 Spindel: Edelstahl 1.4021 (SS420)  
 Dichtsitz: NBR

Artikel Nr.	DN	PN	BL (mm)	EH	Preis
IA-PS50-10	50	10/16	40	St	440,50
IA-PS65-10	65	10/16	40	St	470,56
IA-PS80-10	80	10/16	50	St	499,07
IA-PS100-10	100	10/16	50	St	543,20
IA-PS125-10	125	10/16	50	St	682,66
IA-PS150-10	150	10/16	60	St	762,12
IA-PS200-10	200	10	60	St	1.160,39
IA-PS250-10	250	10	70	St	1.530,13
IA-PS300-10	300	10	70	St	1.965,73
IA-PS350-10	350	10	96	St	3.391,20
IA-PS400-10	400	10	100	St	4.168,76
IA-PS450-10	450	10	106	St	5.111,34
IA-PS500-10	500	10	110	St	5.957,35
IA-PS600-10	600	10	110	St	9.369,16



**Plattenschieber Edelstahl**

1.4408 (V4A) / 1.4408 / EPDM  
 einseitig dichtend, nicht steigende Spindel, Handrad  
 Einbau zwischen Flansche: EN 1092-2  
 Gehäuse: Edelstahl 1.4408 (SS316)  
 Platte: Edelstahl 1.4408 (SS316)  
 Spindel: Edelstahl 1.4021 (SS420)  
 Dichtsitz: EPDM

Artikel Nr.	DN	PN	BL (mm)	EH	Preis
IA-PSE50-10	50	10	40	St	753,11
IA-PSE65-10	65	10	40	St	828,53
IA-PSE80-10	80	10	50	St	942,76
IA-PSE100-10	100	10	50	St	1.065,46
IA-PSE125-10	125	10	50	St	1.361,08
IA-PSE150-10	150	10	60	St	1.633,51
IA-PSE200-10	200	10	60	St	2.581,80
IA-PSE250-10	250	10	70	St	3.836,54
IA-PSE300-10	300	10	70	St	5.120,54
IA-PSE350-10	350	10	96	St	8.975,68
IA-PSE400-10	400	10	100	St	11.250,62
IA-PSE450-10	450	10	106	St	14.949,76
IA-PSE500-10	500	10	110	St	17.827,36
IA-PSE600-10	600	10	110	St	25.688,44

Plattenschieber mit Getriebe und Handrad auf Anfrage !

WRGR 103 03

WRGR 103 03

**Absperrklappe Einklemm**

GGG40 / 1.4408 (V4A) / EPDM  
 Einklemmgehäuse, Handhebel  
 Weichdichtende, zentrische Absperrklappe. schwere Industrierausführung,  
 austauschbare Manschette  
 Automatisierung durch ISO 5211 Top Flansch möglich.  
 Baulänge: EN 558-1 Reihe 20 (DIN3202 K1), Einbau zwischen Flansche  
 EN1092-1 PN6/10/16  
 Gehäuse GGG40 (EN-GJS-400-15) Epoxid Beschichtung 80 µm, RAL 2002 (rot)  
 Scheibe 1.4408 (CF8M); Manschette: EPDM



Artikel Nr.	DN	PN	BL (mm)	EH	Preis
IA-AKE50-16	50	6/10/16	43	St	173,66
IA-AKE65-16	65	6/10/16	46	St	187,09
IA-AKE80-16	80	6/10/16	46	St	211,18
IA-AKE100-16	100	6/10/16	52	St	243,00
IA-AKE125-16	125	6/10/16	56	St	347,48
IA-AKE150-16	150	6/10/16	56	St	447,01
IA-AKE200-16	200	6/10/16	60	St	687,98
IA-AKE250-16	250	6/10/16	68	St	1.209,86
IA-AKE300-16	300	6/10/16	78	St	1.617,70

**Absperrklappe Anflansch**

GGG40 / 1.4408 (V4A) / EPDM  
 Anflanschgehäuse (LUG), Handhebel  
 Weichdichtende, zentrische Absperrklappe. schwere Industrierausführung,  
 austauschbare Manschette  
 Automatisierung durch ISO 5211 Top Flansch möglich.  
 Baulänge: EN 558-1 Reihe 20 (DIN3202 K1), Einbau zwischen Flansche  
 EN1092-1 PN10 bzw PN16  
 Gehäuse GGG40 (EN-GJS-400-15) Epoxid Beschichtung 80 µm, RAL 2002 (rot)  
 Scheibe 1.4408 (CF8M); Manschette: EPDM



Artikel Nr.	DN	PN	BL (mm)	EH	Preis
IA-AKA50-16	50	10/16	43	St	191,51
IA-AKA65-16	65	10/16	46	St	204,55
IA-AKA80-16	80	10/16	46	St	237,48
IA-AKA100-16	100	10/16	52	St	272,44
IA-AKA125-16	125	10/16	56	St	387,04
IA-AKA150-16	150	10/16	56	St	492,44
IA-AKA200-16	200	10	60	St	740,41
IA-AKA250-16	250	10	68	St	1.299,28
IA-AKA300-16	300	10	78	St	1.800,17

Industrie-Armaturen

WRGR 103 03

**Absperrklappe Doppelzentrisch**

GGG40 / GGG40 / EPDM  
 PN10, doppelzentrisch, weichdichtend, Handgetriebe  
 Design nach EN 593, Baulänge: EN 558-1, Reihe 14 (DIN 3202, F4),  
 Flansche: EN 1092-2  
 Gehäuse: Sphäroguss GGG50 (EN-GJS -500-7)  
 Klappenscheibe: Sphäroguss GGG50 (EN-GJS -500-7)  
 Dichtring (auswechselbar): EPDM  
 Haltering: Stahl  
 Welle: Edelstahl 1.4021 (SS420)  
 Korrosionsschutz: Epoxy Beschichtung 250µm



Artikel Nr.	DN	PN	BL (mm)	EH	Preis
IA-AKD100-10	100	10	190	St	2.312,12
IA-AKD150-10	150	10	210	St	2.637,90
IA-AKD200-10	200	10	230	St	2.931,86
IA-AKD250-10	250	10	250	St	3.433,87
IA-AKD300-10	300	10	270	St	4.643,92
IA-AKD350-10	350	10	290	St	5.201,66
IA-AKD400-10	400	10	310	St	6.369,78
IA-AKD450-10	450	10	330	St	7.433,58
IA-AKD500-10	500	10	350	St	9.247,37
IA-AKD600-10	600	10	390	St	13.926,97
IA-AKD700-10	700	10	430	St	19.526,17
IA-AKD800-10	800	10	470	St	26.851,39
IA-AKD900-10	900	10	510	St	35.440,58
IA-AKD1000-10	1000	10	550	St	46.637,48
IA-AKD1200-10	1200	10	630	St	64.313,45
IA-AKD1400-10	1400	10	710	St	98.149,94
IA-AKD1600-10	1600	10	790	St	119.587,57
IA-AKD1800-10	1800	10	870	St	169.952,34
IA-AKD1900-10	2000	10	950	St	234.811,58

doppelzentrische Absperrklappen PN16, PN25 und PN40 auf Anfrage !



Rückflussverhinderer

WRGR 103 03



**Kugelrückschlagventil GGG40**

GGG40 / NBR, PN10, sinkende Kugel  
beidseitig Innengewinde nach EN ISO 228-1 (BSP)  
Gehäuse & Deckel: Späroguss GGG40 (EN-GJS-400), Epoxidbeschichtung  
min 250 µm Kugel: NBR  
Einbaulage: horizontal oder vertikal

Artikel Nr.	DN	PN	BL (mm)	EH	Preis
IA-KRV1-10	1"	10	141	St	127,49
IA-KRV5/4-10	5/4"	10	141	St	137,78
IA-KRV6/4-10	6/4"	10	150	St	164,46
IA-KRV2-10	2"	10	175	St	209,90
IA-KRV21/2-10	2-1/2"	10	214	St	304,26
IA-KRV3-10	3"	10	248	St	469,45

WRGR 103 03



**Kugelrückschlagventil GGG40**

GGG40 / Alu / NBR  
PN10/16, sinkende Kugel  
Baulänge: EN 558-1, Reihe 48 (DIN 3202, F6), Flansche: EN 1092-2  
Gehäuse & Deckel: Späroguss GGG40 (EN-GJS-400),  
Epoxidbeschichtung min 250 µm  
Kugel: Aluminiumlegierung NBR vulkanisiert  
Einbaulage: horizontal oder vertikal

Artikel Nr.	DN	PN	BL (mm)	EH	Preis
IA-KRV50-16	50	16	200	St	182,68
IA-KRV65-16	65	16	240	St	317,32
IA-KRV80-16	80	16	260	St	349,88
IA-KRV100-16	100	16	300	St	392,20
IA-KRV125-16	125	16	350	St	632,62
IA-KRV150-16	150	16	400	St	815,10
IA-KRV200-16	200	16	500	St	1.918,64
IA-KRV200-10	200	10	500	St	1.918,64
IA-KRV250-10	250	10	600	St	2.970,12
IA-KRV300-10	300	10	700	St	4.102,36
IA-KRV350-10	350	10	800	St	5.103,80
IA-KRV400-10	400	10	900	St	9.073,34
IA-KRV500-10	500	10	1100	St	15.568,96

WRGR 103 03



**Kugelrückschlagventil Edelstahl**

Gehäuse V4A Kugel NBR beschichtet PN 16

Artikel Nr.	DN	EH	Preis
IA-KRVE50-10	50	St	1.183,20
IA-KRVE65-10	65	St	1.468,14
IA-KRVE80-10	80	St	1.635,91
IA-KRVE100-10	100	St	2.014,31
IA-KRVE125-10	125	St	3.125,39
IA-KRVE150-10	150	St	3.301,98
IA-KRVE200-10	200	St	8.940,17
IA-KRVE250-10	250	St	16.187,95

WRGR 103 03



**Kugelrückschlagventil Edelstahl**

Gehäuse V4A, Kugel NBR beschichtet PN 16

Artikel Nr.	Abmessung	EH	Preis
IA-KRVE5/4-10	5/4"	St	328,18
IA-KRVE6/4-10	6/4"	St	345,47
IA-KRVE2-10	2"	St	371,04

WRGR 103 03



**Fußventil GG25**

GG25 / St37 / NBR  
PN 10/16, Rückschlagventil mit Saugkorb  
Flansche EN1092-2  
Gehäuse: Grauguß GG25(EN-JL 1040)  
Sitzdichtung: Messing/NBR  
Sieb: Stahlbelch verzinkt

Artikel Nr.	DN	PN	BL (mm)	EH	Preis
IA-FV50-16	50	10/16	177	St	368,83
IA-FV65-16	65	10/16	230	St	455,65
IA-FV80-16	80	10/16	260	St	568,78
IA-FV100-16	100	10/16	320	St	793,94
IA-FV125-16	125	10/16	370	St	974,58
IA-FV150-16	150	10/16	451	St	1.428,04
IA-FV200-16	200	16	588	St	2.521,09
IA-FV250-16	250	16	744	St	3.962,74

WRGR 103 03



**Rückschlagklappe Edelstahl**

PN 10/16, Einklemmgehäuse, weichdichtend  
Kurze Baulänge, Einbau zwischen Flansche EN1092  
Gehäuse: Stahl 1.0619  
Klappe: Edelstahl 1.4408 / 1.4581 (CF8M)  
Dichtung: NBR  
Einbaulage: horizontal oder vertikal

Artikel Nr.	DN	PN	BL (mm)	EH	Preis
IA-RK32-40	32	10/40	14	St	150,85
IA-RK40-40	40	10/40	14	St	150,85
IA-RK50-40	50	10/40	14	St	165,19
IA-RK65-40	65	10/40	14	St	202,52
IA-RK80-40	80	10/40	14	St	231,41
IA-RK100-16	100	10/16	18	St	345,65
IA-RK125-16	125	10/16	18	St	400,10
IA-RK150-16	150	10/16	20	St	492,64
IA-RK200-16	200	10/16	22	St	859,25
IA-RK250-10	250	10	32	St	1.491,31
IA-RK300-10	300	10	38	St	1.878,91
IA-RK350-10	350	10	38	St	3.669,70
IA-RK400-10	400	10	44	St	4.618,34

Schmutzfänger

WRGR 103 03



**Schmutzfänger GG25**

GG25 / V2A  
PN 16, Y-Bauform, mit Entleerungsstopfen  
Baulänge: EN 558-1, Reihe 1 (DIN 3202, F1), Flansche EN1092-2  
Gehäuse: Grauguß GG25(EN-JL 1040)  
Sieb: Edelstahl 1.4301 (SS304)

Artikel Nr.	DN	PN	BL (mm)	EH	Preis
IA-SF50-16	50	16	230	St	141,83
IA-SF65-16	65	16	290	St	170,35
IA-SF80-16	80	16	310	St	216,88
IA-SF100-16	100	16	350	St	314,93
IA-SF125-16	125	16	400	St	450,70
IA-SF150-16	150	16	480	St	734,16
IA-SF200-16	200	16	600	St	1.430,80
IA-SF250-16	250	16	730	St	2.904,08
IA-SF300-16	300	16	850	St	4.932,00

WRGR 103 03



**Schmutzfänger Edelstahl**

Gehäuse V4A/PTFE, PN16

Artikel Nr.	DN	EH	Preis
IA-SFE50-16	50	St	607,04
IA-SFE65-16	65	St	855,40
IA-SFE80-16	80	St	1.122,12
IA-SFE100-16	100	St	1.568,21
IA-SFE125-16	125	St	2.363,82
IA-SFE150-16	150	St	3.366,36
IA-SFE200-16	200	St	5.058,73

Kugelhähne

WRGR 103 03

**Kugelhahn 2-teilig IG/IG Edelstahl**

voller Durchgang, V4A/PTFE  
PN 63

Artikel Nr.	Bezeichnung	EH	Preis
IA-KMI1/4-63	1/4"	St	13,61
IA-KMI3/8-63	3/8"	St	13,80
IA-KMI1/2-63	1/2"	St	13,98
IA-KMI3/4-63	3/4"	St	20,05
IA-KMI1-63	1"	St	27,41
IA-KMI5/4-63	5/4"	St	38,27
IA-KMI6/4-63	6/4"	St	57,40
IA-KMI2-63	2"	St	88,85
IA-KMI21/2-63	2 1/2"	St	210,62
IA-KMI3-63	3"	St	282,73
IA-KMI4-63	4"	St	505,88



WRGR 103 03

**Kugelhahn 2-teilig IG/IG mit DVGW Trinkwasserzulassung**

voller Durchgang, V4A/PTFE, PN 25 (bis 1" PN 40)  
Trinkwasserzulassung bis PN 10 nach DIN 13828 und W570-1

Artikel Nr.	Bezeichnung	EH	Preis
IA-KHITW1/4-40	1/4"	St	29,80
IA-KHITW3/8-40	3/8"	St	29,80
IA-KHITW1/2-40	1/2"	St	32,38
IA-KHITW3/4-40	3/4"	St	40,48
IA-KHITW1-40	1"	St	55,01
IA-KHITW5/4-40	5/4"	St	81,86
IA-KHITW6/4-40	6/4"	St	107,80
IA-KHITW2-40	2"	St	174,22



WRGR 103 03

**Kugelhahn Flansch 3-teilig F/F Edelstahl**

voller Durchgang, V4A/PTFE, Baulänge F1  
PN 40

Artikel Nr.	Bezeichnung	EH	Preis
IA-KHF50-40	DN50	St	451,61
IA-KHF65-40	DN65	St	601,52
IA-KHF80-40	DN80	St	864,59
IA-KHF100-40	DN100	St	1.162,60



Kompensatoren

WRGR 103 03

**Gummi Kompensator PN10 Edelstahl**

Edelstahl V2A/ EPDM  
Geeignet zur Aufnahme von Rohrleitungsbewegungen,  
Vibrationen & Schalldämmung  
Flansche Edelstahl 1.4301(V2A) DIN 2642 reduzierte Blattstärke  
Balg: EPDM mit Nylon Cord Einlage  
Anschluß: Flansche (drehbar) EN-DIN 1092-1

Artikel Nr.	DN	PN	BL (mm)	EH	Preis
IA-GKE50-10	50	10	105	St	359,63
IA-GKE65-10	65	10	115	St	413,35
IA-GKE80-10	80	10	130	St	444,07
IA-GKE100-10	100	10	135	St	478,84
IA-GKE125-10	125	10	170	St	617,16
IA-GKE150-10	150	10	180	St	738,20
IA-GKE200-10	200	10	205	St	1.005,49
IA-GKE250-10	250	10	240	St	1.328,33
IA-GKE300-10	300	10	260	St	1.684,09



WRGR 103 03

**Gummi Kompensator St vz. Rotring**

St 37 verz / IIR  
Geeignet zur Aufnahme von Rohrleitungsbewegungen,  
Vibrationen & Schalldämmung  
Flansche: Stahl S235JRG2 (ST37-2) verzinkt  
Balg: Innen IIR(Butylkautschuk)-Nyloncord Trägereinlage-außen EPDM  
Anschluß: Flansche (drehbar) EN-DIN 1092-1

Artikel Nr.	DN	PN	BL (mm)	EH	Preis
IA-GK50-10	50	10/16	130	St	525,92
IA-GK65-10	65	10/16	130	St	564,18
IA-GK80-10	80	10/16	130	St	602,26
IA-GK100-10	100	10/16	130	St	637,03
IA-GK125-10	125	10/16	130	St	727,54
IA-GK150-10	150	10/16	130	St	818,05
IA-GK200-10	200	10	130	St	1.065,10
IA-GK250-10	250	10	130	St	1.318,94
IA-GK300-10	300	10	130	St	1.740,20



Industrie-Armaturen

Pass- & Ausbaustücke

WRGR 103 03

**Pass- & Ausbaustück GGG40**

GGG40 / EPDM  
PN16 feststellbar, Längenausgleich +/- 25mm  
durchgehende Gewindestange  
Flanschrohre & Andruckflansch: Sphäroguss GGG50 (EN-GJS -500-7)  
Dichtring: EPDM (WRAS Trinkwasser zertifiziert)  
Gewindestangen, Scheiben & Müttern: Stahl DACROMET® beschichtet  
Epoxydbeschichtung min. 250micron (WRAS Trinkwasser zertifiziert)

Artikel Nr.	DN	PN	BL (mm)	EH	Preis
PAS016	50	10/16	190 +/-25	St	236,75
PAS6516	65	10/16	190 +/-25	St	256,98
PAS8016	80	10/16	200 +/-25	St	364,22
PAS10016	100	10/16	200 +/-25	St	412,25
PAS12516	125	10/16	200 +/-25	St	564,36
PAS15016	150	10/16	220 +/-25	St	652,49
PAS20016	200	16	210 +/-25	St	960,24
PAS25016	250	16	225 +/-25	St	1.258,07
PAS30016	300	16	240 +/-25	St	1.542,08



andere Dimensionen, Druckstufen, Ausführungen auf Anfrage!



# HydroSystemTanks® (HST) - Das Original

Trinkwasserspeicher aus Edelstahl für die kommunale Wasserversorgung

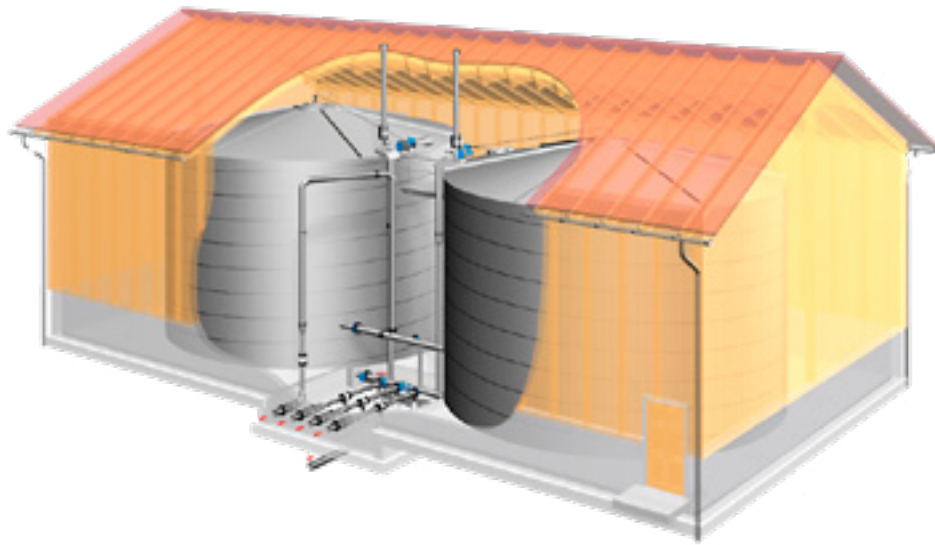

Höchste Trinkwasserqualität durch Verwendung von hochwertigen Edelstählen und Speicherung in hermetisch geschlossenen Behältern.

## Vorteile:

- Absolute Dichtigkeit und vollständige Systemkontrolle
- Hervorragende Wasservermischung durch spezielles Einlaufsystem
- Kontroll. Be- und Entlüftung der Speicherbehälter über Filtersysteme
- Keimabweisende homogene Oberflächen
- Konstante Wasser- und Raumtemperatur durch isolierte Gebäude
- Kurze Bauzeit und geringer Materialtransport
- Geringe Geländeeingriffe, daher ideal bei felsigem Untergrund
- Niedrige Kosten für Betrieb und Wartung
- Sehr gutes Kosten-/Nutzenverhältnis, hohe Wirtschaftlichkeit
- Hohe Lebensdauer - keine Wasserkammersanierungen mehr
- Automatisches Hochdruck-Reinigungssystem für die Innenreinigung
- Kostengünstige Lösung für Sanierungsobjekte

## System:

- Behälter komplett aus Edelstahl, Mantel im Wickelverfahren geschweißt (DBP), wellfreier, glatt verschweißter Boden mit Gefälle zum Entnahmetopf
- Selbsttragendes Kegeldach mit Domdeckel und Konsolen für Aufbauten
- Integrierte Anschlüsse für Überdruck- / Unterdruck- / Sicherheitsventile
- Automatisches Reinigungssystem für Hochdruck-Innenreinigung (DBP)
- Siphoniertes Überlaufsystem mit Be- und Entlüftung über austauschbare Hochleistungs-Filtersysteme
- Großzügige Bedienpodeste aus Edelstahl mit Bogentreppe
- Unterer Zugang über Mannloch (mit Schaugläsern) oder Drucktüre optional



hydro  
elektrik

# Systemlösungen für die Wassertechnik

Trinkwasseraufbereitungsanlagen | Trinkwasserbehälter



HydroSystemTower®

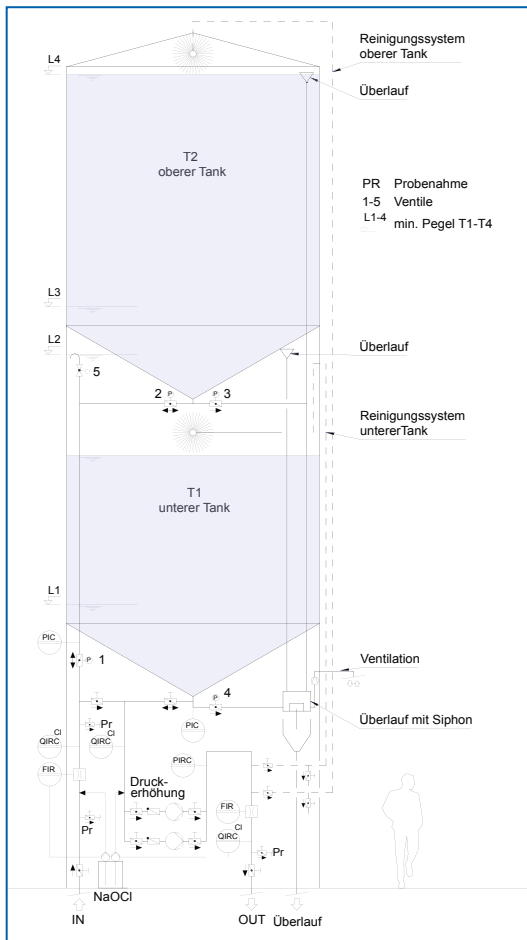

HydroSystemTank®



Membrananlagen



## Qualität + System → Erfolg

- Kompaktfilteranlagen
- Sauerstoffgeneratoren, Ozonanlagen
- Reaktions- und Speicherbehälter
- Membran- und Umkehrosmoseanlagen
- Enthärtungs- und Entsäuerungsanlagen
- Schaltanlagen und Prozessleittechnik

**HydroGroup**  
[www.hydrogroup.de](http://www.hydrogroup.de)





## Armaturenschächte

Im Wesentlichen können alle Bauwerke mit verschiedenen Einstiegs- und Bodenvarianten angefertigt werden. Kunststoff-Armaturenschächte werden grundsätzlich in liegender oder stehender Ausführung angeboten.

Durchmesser und Höhe richten sich nach den zu installierenden Armaturen und dem benötigten Arbeitsraum. Über einen praktikablen Einstieg haben Sie jederzeit Zugang zu den Armaturen, um Wartungs- und Instandhaltungsarbeiten durchführen zu können.

### Vorteile von Kunststoff-Bauwerken

- Hohe Lebensdauer
- Dichtheit
- Schlagbeständigkeit des Materials
- Geringes Eigengewicht
- Hydraulisches Verhalten

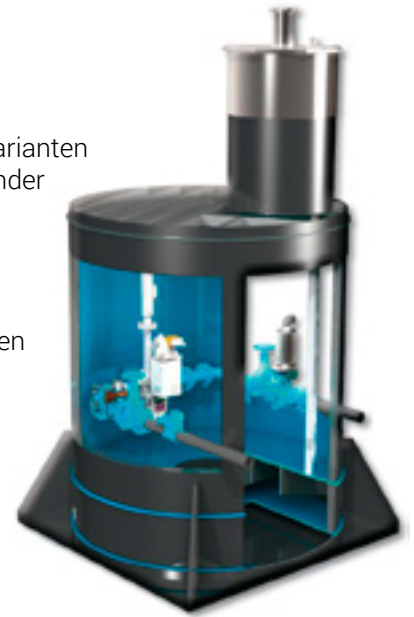

## Quellsammelschächte & Trinkwasserspeicher



Der Quellsammelschacht dient der Zusammenführung von mehreren Quellzuläufen, der Entsandung, der Probeentnahme und Quellschüttungsmessung.

Maßgefertigte Ausführungen, wie z.B. mehrere Quellzuläufe bzw. Entnahmestellen, Absperrarmaturen, mit oder ohne Messüberfall, stehende oder liegende Ausführung, sind für uns kein Problem.



Die Beibehaltung der Trinkwasserqualität ist aufgrund des lebensmittelechten, geschmacksneutralen und anorganischen Materials garantiert. Durch die überaus glatte Oberfläche wird eine unerwünschte Keimbildung verhindert.

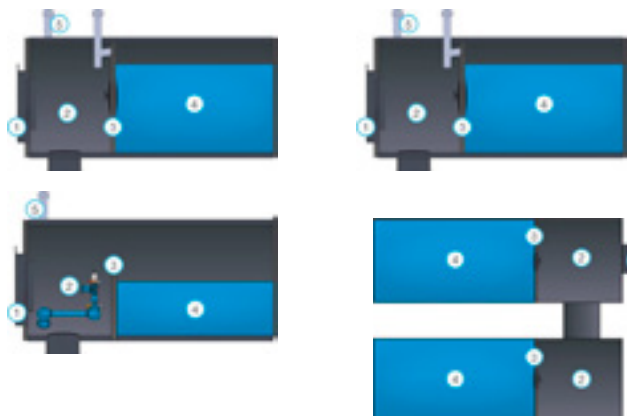

### Ausführungsvarianten Trinkwasserspeicher



- 1 Front- oder Seiteneinstieg
- 2 Schieberkammer
- 3 Trennwand mit oder ohne Druckläre
- 4 Wasserkammer
- 5 Lüftung





## Behälterauskleidungen

### EIGENSCHAFTEN

- Korrosionsschutz von Betonbauwerken
- Hohe Lebensdauer (> 50 Jahre)
- Keine Ablagerungen, hohe Oberflächengüte
- Einfach zu reinigen und geeignet für Hochdruckreinigung

### HYDROCLICK

- Kurze Einbauzeiten
- Saubere und sichere Montage
- Absolut dichte Verbindung im Schweißbereich
- Geringer Wartungsaufwand
- Durch den gegebenen Spalt entsteht ein Hinterlüftungseffekt, der eine weitere Korrosion des Betons hinter der Abdichtung nachweislich verhindert.



Die profilierten Auskleidungsplatten werden von der Firma AGRU Kunststofftechnik GmbH hergestellt.

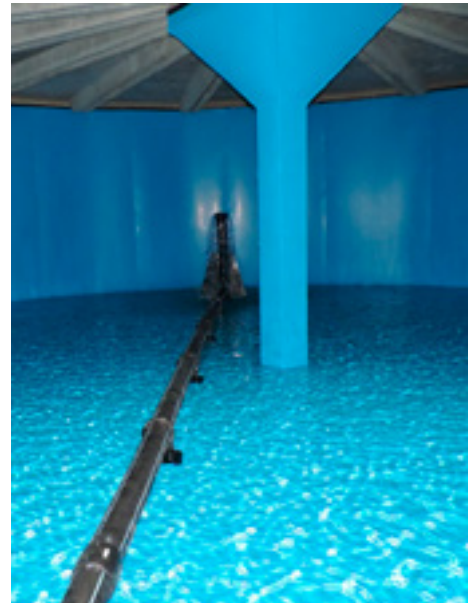

PE Auskleidungssystem ETERTUB - Aqua ®

## Löschwassertanks gemäß DIN 14230

PEHD und PP Rohrwerkstoffe sind äußerst langlebig (Lebensdauer > 80 Jahre) sowie absolut korrosionsfrei.

Aufgrund der hohen Steifigkeit sind beide Werkstoffe bis SLW 60 befahrbar. Da unsere Löschwasserbehälter aus Großrohren gefertigt werden, kann die Behältergeometrie sehr flexibel an die Platzverhältnisse angepasst werden.

Die profilierte Bauweise ist außergewöhnlich leicht und wird bis zu 150 m<sup>3</sup> Nutzvolumen sogar 1-teilig geliefert.

Die Rohrverbindungen können aber auch vor Ort verschweißt werden und somit Behälter mit einem Nutzvolumen von 500 m<sup>3</sup> und mehr realisiert werden.

### Vorteile von bauku PROFILEEN®-Löschwasserbehältern

- Bis 150 m<sup>3</sup> Nutzvolumen als Fertigteil lieferbar
- Verschweißte Bauteilverbindungen
- Dauerhaft dicht und frei von Rissen
- Befahrbar bis SLW 60
- Verlegung nach DIN EN 1610
- Geringes Eigengewicht
- Behälter können mit dem Bagger versetzt werden
- Korrosionsfreier Werkstoff, sehr lange Lebensdauer



## Dimension:

Behälter 500 - 150 000 Liter Fassungsvermögen

## Werkstoff:

Standardausführung Edelstahl 1.4404 lt. ÖVGW-Richtlinie

## Sonstiges:

Möglich mit Quellsammler integriert, Trockenkammer, Einstieg von vorne durch eine isolierte Behältertür mit innovativem Verschlussystem oder Einstieg von oben durch einen versperren Schachtdeckel mit Lüftungshut.

**QUALITÄTS  
MARKE**



W 1.677





# Dammbalken-Systeme

## AMARI HOCHWASSERSCHUTZ

Ihre Vorteile:

- Höchste Qualität (Made in Austria)
- Individuelle Sonderanfertigungen
- Kürzeste Montagezeiten
- Keine Korrosion
- Absolute Wartungsfreiheit

Die Amari Dammbalken wurden entwickelt um Hochwasserschäden zu vermindern. Unsere Systeme sind für Industrie/Gewerbe, Kommunen oder für den privaten Gebrauch bestens geeignet. Durch unterschiedliche Querschnitte und Stärken in 30mm, 50mm oder 100mm ist das System im Objekt- sowie im Landschaftsschutz einsetzbar. Das Produkt bietet höchste Stabilität und Verlässlichkeit.

Mit über 40 Jahren Erfahrung in der Verarbeitung von Aluminium ist Amari ein kompetenter Partner und Hersteller im Hochwasserschutz. Als Mitglied beim europäischem Hochwasserschutzverband garantieren wir höchste Qualität und kurze Lieferzeiten, welche durch die Fertigung im eigenen Werk in St.Johann im Pongau sichergestellt wird. Auf Sonderwunsch können die Systeme auch in verschiedenen Eloxalfarben gefertigt werden.

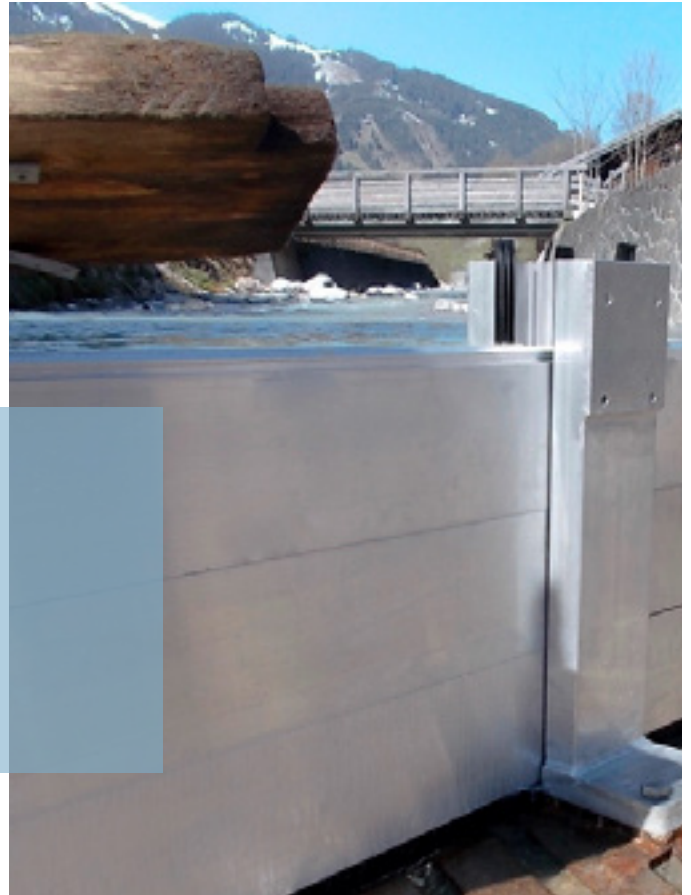



WRGR 307 10



## Gartentank PE

dickwandig, robust und formstabil, trinkwassergeeignet (KTW-Prüfzeugnis), monolithisch: in einem Stück geformt

Artikel Nr.	Bezeichnung	EH	Preis
SB101180	2.000 Liter	St	999,00
SB101181	3.000 Liter	St	1.304,00
SB101182	4.000 Liter	St	1.632,00
SB101183	5.000 Liter	St	1.992,00
SB101184	7.500 Liter	St	2.892,00
SB101184	10.000 Liter	St	3.820,00

WRGR 307 10



## Flachtank PE

dickwandig, robust und formstabil, trinkwassergeeignet (KTW-Prüfzeugnis), monolithisch: in einem Stück geformt

Artikel Nr.	Bezeichnung	EH	Preis
SB103324	2.500 Liter	St	1.217,00
SB103985	5.000 Liter	St	2.538,00

WRGR 307 10



## Komplettpakete Kunststoff

Bestehend aus:  
Erdspeicher aus Kunststoff  
Sparpaket Gartenfilter (Gartenfilter, Beruhigter Zulauf, Überlaufsiphon Uno)  
Gartenpumpe Forta Trio (inkl. Ansaug-Set)

Artikel Nr.	Bezeichnung	EH	Preis
SB101490	PE 2.000 Liter	Set	1.678,00
SB101491	PE 3.000 Liter	Set	1.983,00
SB101492	PE 4.000 Liter	Set	2.311,00
SB101877	PE 5.000 Liter	Set	2.671,00
SB102048	PE 7.500 Liter	Set	3.571,00
SB112235	PE 10.000 Liter	Set	4.735,00

WRGR 307 10



## Entnahme-Set

für den Garten

Artikel Nr.	Bezeichnung	EH	Preis
SB104058	12,5 m	St	129,00

WRGR 307 10



## Domschacht begehbar

für 2.000 & 10.000 Liter Tank

Artikel Nr.	Bezeichnung	EH	Preis
SB101186	Höhe 45-65 cm	St	236,00

WRGR 307 10



## Domschacht PKW-befahrbar

für 2.000 - 10.000 Liter Tank

Artikel Nr.	Bezeichnung	EH	Preis
SB101918	Höhe 65-85 cm	St	471,00

WRGR 307 10



## Trinkwasser-Set

für Trinkwasserspeicher

Artikel Nr.	Bezeichnung	EH	Preis
SB101993		St	236,00

WRGR 307 10

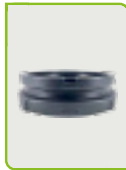

## Ausgleichsring

für 2.000 - 10.000 Liter Tank

Artikel Nr.	Bezeichnung	EH	Preis
SB103679	Höhe 15 cm	St	144,00

WRGR 307 10



## Retentionsdrossel mit Überlaufsiphon

bei Nutzvolumen / für Retentionsspeicher aus Kunststoff

Artikel Nr.	Bezeichnung	EH	Preis
SB104528	1" DN100 für Kunststofftank*	St	274,50
SB104529	2" DN100 f. Kunststofftank**	St	306,50
SB104530	3" DN100 f. Kunststofftank**	St	538,50

\* Standard-Schlauchlänge: 1,3 m | \*\* Standard-Schlauchlänge: 1,5 m

WRGR 307 10



## Lüftungshaube

für Trinkwasserspeicher

Artikel Nr.	Bezeichnung	EH	Preis
SB101906	DN100	St	48,00

WRGR 307 10



## Weiteres Zubehör

Artikel Nr.	Bezeichnung	EH	Preis
SB100958	Retentionsfilter	St	244,00
SB101021	Gartenfilter	St	180,00
SB150016	Volumenfilter VF1 mit Teleskopverlängerung	St	351,00
SB104090	Korbfilter	St	56,00
SB100919	Beruhigter Zulauf	St	47,00
SB103438	Überlaufsiphon Uno*	St	63,00
SB101186	Domschacht begehbar für 2.000 - 10.000 L Tank	St	236,00
SB103679	Ausgleichsring für 2.000 - 10.000 L Tank	St	144,00

## VORTEILE

- 25 Jahre Garantie
- dickwandig, robust und formstabil
- ökologische Produktion
- monolithisch: in einem Stück geformt
- kein Fundament erforderlich
- trinkwassergeeignet (KTW-Prüfzeugnis)



Natürliches Nutzen, Kostbares Schützen

# REGENWASSER-NUTZUNG

Verwendbar für folgende Bereiche:



Bis zu  
**50%**  
Trinkwasser sparen  
mit innovativer  
Regenwassernutzung!

## VORTEILE ERDSPEICHER AUS PE:

- 25 Jahre Garantie
- dickwandig, robust und formstabil
- ökologische Produktion
- monolithisch: in einem Stück geformt
- kein Fundament erforderlich
- trinkwassergeeignet (KTW-Prüfzeugnis)

## Quellsammelschacht aus PE

WRGR 307 10

### Quellsammelschacht aus PE

geschlossener, runder, zylindrischer, stehender Behälter, Schacht mit doppelwandigem Deckel und Auflagepolster, Auslauf passend für KG-Rohr DN 70, Belüftung und Entsandung von Quellwasser Kontrollschacht, Quellmessungen, Probenahme, Unterbrecherschacht, inkl. Belüftungsrohr 500 mm hoch



Artikel Nr.	Nutzvolumen	Gesamtvolumen	Höhe (mm)	EH	Preis
WSQS20	50 Liter	200 Liter	1.250	St	1.440,00
WSQS55	200 Liter	550 Liter	1.390	St	2.120,00
WSQS70	350 Liter	700 Liter	1.480	St	2.980,00
WSQS95	600 Liter	900 Liter	1.920	St	4.040,00
WSQS130	900 Liter	1.300 Liter	1.830	St	4.480,00
WSQS170	1.350 Liter	1.750 Liter	2.230	St	5.060,00
WSQS220	1.800 Liter	2.200 Liter	2.630	St	6.180,00

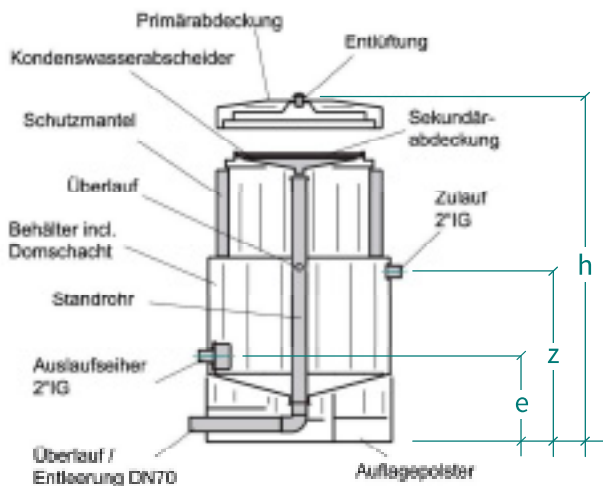

# ERDSPEICHER

aus PE-Kunststoff

## VORTEILE

- 25 Jahre Garantie
- dickwandig, robust und formstabil
- ökologische Produktion
- monolithisch: in einem Stück geformt
- kein Fundament erforderlich
- trinkwassere geeignet (KTW-Prüfzeugnis)



Artikelbezeichnung	Länge [cm]	Breite [cm]	Höhe [cm]	Gewicht [kg]
Gartentank PE 2.000 L	214	126	159	116
Gartentank PE 3.000 L	245	145	178	158
Gartentank PE 4.000 L	245	169	200	208
Gartentank PE 5.000 L	245	191	222	258
Gartentank PE 7.500 L	280	220	250	408
Gartentank PE 10.000 L	300	245	254	505
Flachtank PE 2.500 L	240	200	100	128
Flachtank PE 5.000 L	300	245	120	305



## ZUBEHÖR

für Erdspeicher aus PE-Kunststoff



Retentionsfilter für max. 213 m<sup>2</sup> Dachfläche



Gartenfilter für max. 213 m<sup>2</sup> Dachfläche



Volumenfilter VF1 mit Teleskopverlängerung für max. 387 m<sup>2</sup> Dachfläche



Korbfilter für max. 213 m<sup>2</sup> Dachfläche



Beruhigter Zulauf



Überlaufsiphon Uno



Ausgleichsring für 2.000 - 10.000 L Tank



Domschacht begebar für 2.000 - 10.000 L Tank



Domschacht befahrbar für 2.000 - 10.000 L Tank



Domschacht begebar für 500 & 1.000 L Tank + Flachtank



Domschacht befahrbar für 500 & 1.000 L Tank + Flachtank



# 500 – 8.000 LITER VIELZWECK- FÄSSER AUS KUNSTSTOFF

## Unsere Vielzweckfässer QUALITÄT UND VORTEILE

Die Behälter bestehen aus hochwertigem, UV-beständigem und recyclefähigem PE-Material und sind für eine optimale Stabilität besonders dickwandig. Stirnseitig gegenüber der Tanköffnung befindet sich der Auslaufstutzen 2" AG (bei 8.000 L = 3" AG), gegenüber ein Restablaufstutzen 3/4 IG, verschlossen mit einer Blindkappe.



Ihre Vielseitigkeit macht unsere Vielzweckfässer für Gemeinden, Landwirten & Straßenbauunternehmen unverzichtbar!

### VORTEILE

- **Lebensmittelecht:**  
KTW-Zulassung für Trinkwasser bei grüner Ausführung
- **Dauerhaft dicht:**  
aus einem Stück ohne Schweißnähte gefertigt
- **Stabil und austauschbar:**  
angeschweißter PE-Flansch 2" mit Doppelnippel / 3" mit Doppelnippel bei Vielzweckfass 8.000 L
- **Erhöhter Einfüllodom:**  
Ø 38 cm, angeformt, mit Schwallschutz
- **PE-Deckel mit Scharnier:**  
inkl. Be- und Entlüftungsventil
- **Vier geformte Trage- und Befestigungsgriffe**
- **Dauereinsatztemperatur max. 60°**

## MODELLE & ABMESSUNGEN

### Vielzweckfass ohne Schwallwände

Tankinhalt (l)	Farbe	Länge [cm]	Breite [cm]	Höhe [cm]	Gewicht [kg]
500	grün	143	87	67	30
1.000	grün	149	123	91	60
	gelb				
2.000	grün	196	147	109	105
	gelb				
3.000	grün	233	164	120	165
4.000	grün	289	171	121	230
5.000	grün	273	197	136	300
8.000	grün	300	220	201	370

### Vielzweckfass mit Schwallwänden

Tankinhalt (l)	Farbe	Länge [cm]	Breite [cm]	Höhe [cm]	Gewicht [kg]
1.000	grün	149	123	91	70
	gelb				
2.000	grün	196	147	109	120
	gelb				
5.000	grün	273	197	136	330

Preise auf Anfrage !!

# Unser Service – Ihr Vorteil

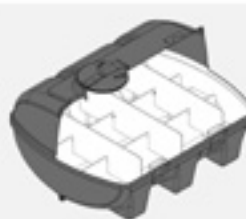

Schwallwände halten den Inhalt des Tanks auch bei heftigen Bewegungen im Zaum - für vielseitige Montage des Behälters auf ein Fahrzeug.



# Teekay Axilock Type I / IV und AXIFLEX Type 1/IV

Teekay Kupplungen sind in zwei Grundausführungen erhältlich: **Axilock** und **Axiflex**

## Teekay Axilock (zugfest)

Die Axilock - Ausführung hat zwei metallische Anker- ringe, die in die Rohroberfläche eingreifen, wenn die Kupplung installiert wird. Dadurch wird das Auseinanderziehen der Rohre unter Druck - oder Zugbelas- tung verhindert.

## Teekay Axiflex (nicht zugfest)

Die Axiflex - Ausführung ist für die Verbindung von bereits befestigten/ fixierten Rohren geeignet. Im Falle einer gehaltenen Leitung, braucht die Zugkraft der Rohre nicht mehr durch die Kupplung aufgenommen zu werden, deshalb können mit dieser Ausführung auch Durchmesser bis 4m hergestellt werden. Die Kupplung kann sowohl über die Rohrenden geschoben, oder als aufklappbare Version geliefert werden.

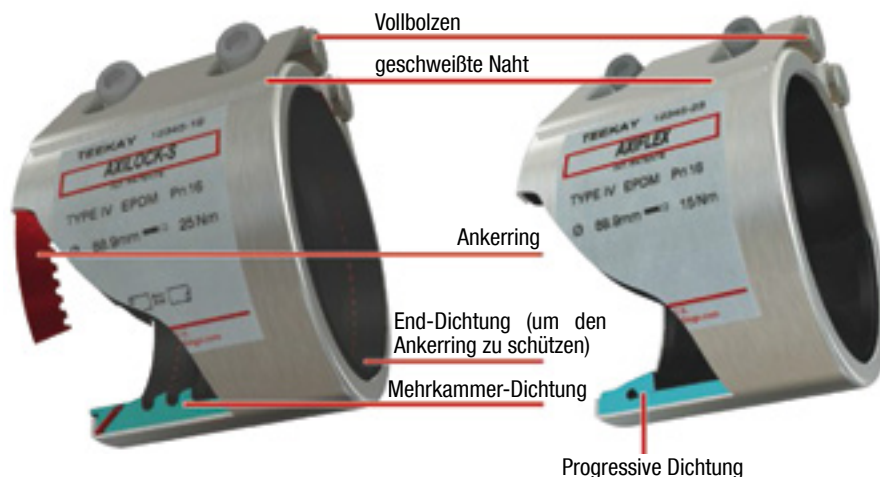

### Materialgüten

#### Type I

Gehäuse: AISI 304/ DIN 1.4301  
Verschluss: C-Stahl, PTFE beschichtet  
Dichtung: EPDM/NBR/HNBR/Viton

#### Type II

Gehäuse: AISI 304/ DIN 1.4301  
Verschluss: AISI 316/ 316L  
Dichtung: EPDM/NBR/HNBR/Viton

#### Type IV

Gehäuse: AISI 316L/ DIN 1.4404  
Verschluss: AISI 316/ 316L  
Dichtung: EPDM/NBR/HNBR/Viton

## Teekay Plastlock für PE-Rohre

Plastlock Kupplungen ist der einfachste Weg zwei Kunst- stoff / PE Rohre miteinander zu verbinden.

Fordern Sie technische Unterlagen, sowie Preislisten an!



## Teekay Stufen-Kupplung

Die Teekay Stufen-Kupplung ist der Problemlöser auf jeder Baustelle. Mit der Möglichkeit, Rohre jeden Durchmessers und verschiedenster Materi- alien miteinander zu verbinden, hat sie eine hohe Leistungsfähigkeit mit großem Einsparpotential.

Typische Anwendungsfälle:

- Verbindung von Stahl- mit Kunststoffrohren, oder im Tiefbau Beton mit GFK
- Reparatur von alten Wasserleitungen in DIN Abm. mit neuen Rohren in ISO Abm.
- Schachtanbindungen

Abm: 48,3mm bis 3000,0mm

Temperatur: EPDM -40°C bis +100°C, NBR -20°C bis +80°C, HNBR -20°C bis +150°C, Viton -20°C bis +250°C

Rohrmaterialien: C-Stahl, Guss, Edelstahl, Kupfer, Kupfer-Nickel, GFK, Asbestzement, HDPE, PE, MDPE, PVC, UPVC und andere Werkstoffe.



### Materialgüten

#### Type I

Gehäuse: AISI 304/ DIN 1.4301  
Verschluss: C-Stahl, PTFE beschichtet  
Dichtung: EPDM/NBR/HNBR/Viton

#### Type II

Gehäuse: AISI 304/ DIN 1.4301  
Verschluss: AISI 316/ 316L  
Dichtung: EPDM/NBR/HNBR/Viton

#### Type IV

Gehäuse: AISI 316L/ DIN 1.4404  
Verschluss: AISI 316/ 316L  
Dichtung: EPDM/NBR/HNBR/Viton



# Gumplmayr in der Praxis

Projekte 2022, realisiert mit Fabekun Rohren

**P.V.**<sup>®</sup>  
Gruppe





# KänguruLifter®

der Schachtdeckelheber aus Edelstahl für  
Straßenabläufe, Straßenkappen und runde  
Schachtdeckel bis 100 kg

[www.gumplmayr.at](http://www.gumplmayr.at)



## SML - Muffenloses, gusseisernes Abwassersystem

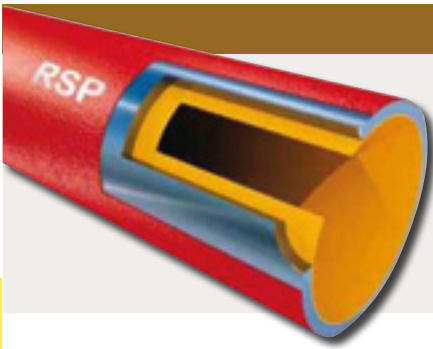

- Epoxidharz-Innenbeschichtung mit optimierten Eigenschaften (ca. 130 µm)
- Gusseisen mit Lamellengrafit, Qualität: GJL-150 (nach ISO 185)
- hochwertige Epoxid-Außenbeschichtung, überstreichbar (ca. 80 µm)

## Schichtstärken

## Formstücke:

außen und innen von 100 bis 200 µm  
(Epoxidharz-Pulverbeschichtung)

## Rohre:

innen 100-150 µm (Epoxidharz)  
außen 80-100 µm (Deckbeschichtung Epoxid)

WRGR 101 10

**SML - Rohr**  
Länge: 3000 mm

Artikel Nr.	Bezeichnung	EH	Preis
RSPR403	DN 40	Stk	57,50
RSPR503	DN 50	Stk	57,50
RSPR703	DN 70	Stk	61,85
RSPR803	DN 80	Stk	68,38
RSPR1003	DN 100	Stk	85,81
RSPR1253	DN 125	Stk	110,63
RSPR1503	DN 150	Stk	151,56
RSPR2003	DN 200	Stk	334,43
RSPR2503	DN 250	Stk	400,15
RSPR3003	DN 300	Stk	485,28
RSPR4003	DN 400	Stk	1.191,88

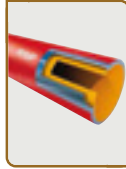

WRGR 101 10

**SML - Regenstandrohr**  
Länge: 1000 mm

Artikel Nr.	Bezeichnung	EH	Preis
RSPRR701	DN 70	Stk	21,05
RSPRR801	DN 80	Stk	30,46
RSPRR1001	DN 100	Stk	32,08
RSPRR1251	DN 125	Stk	38,68
RSPRR1501	DN 150	Stk	53,04
RSPRR2001	DN 200	Stk	117,05

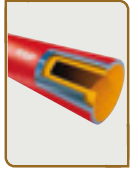

WRGR 101 12

**SML - Bogen 15°**

Artikel Nr.	Bezeichnung	EH	Preis
RSPB5015	DN 50	Stk	6,25
RSPB7015	DN 70	Stk	8,19
RSPB10015	DN 100	Stk	11,90
RSPB12515	DN 125	Stk	20,28
RSPB15015	DN 150	Stk	30,50
RSPB20015	DN 200	Stk	49,83



WRGR 101 12

**SML - Bogen 30°**

Artikel Nr.	Bezeichnung	EH	Preis
RSPB5030	DN 50	Stk	6,35
RSPB7030	DN 70	Stk	8,91
RSPB8030	DN 80	Stk	9,89
RSPB10030	DN 100	Stk	11,90
RSPB12530	DN 125	Stk	20,43
RSPB15030	DN 150	Stk	30,50
RSPB20030	DN 200	Stk	54,90
RSPB25030	DN 250	Stk	165,40
RSPB30030	DN 300	Stk	206,68



WRGR 101 12

**SML - Bogen 45°**

Artikel Nr.	Bezeichnung	EH	Preis
RSPB4045	DN 40	Stk	5,69
RSPB5045	DN 50	Stk	6,66
RSPB7045	DN 70	Stk	9,78
RSPB8045	DN 80	Stk	10,78
RSPB10045	DN 100	Stk	11,90
RSPB12545	DN 125	Stk	21,96
RSPB15045	DN 150	Stk	30,50
RSPB20045	DN 200	Stk	59,20
RSPB25045	DN 250	Stk	142,50
RSPB30045	DN 300	Stk	214,05
RSPB40045	DN400	Stk	446,64



WRGR 101 12

**SML - Bogen 68°**

Artikel Nr.	Bezeichnung	EH	Preis
RSPB5068	DN 50	Stk	8,24
RSPB7068	DN 70	Stk	10,49
RSPB8068	DN 80	Stk	11,55
RSPB10068	DN 100	Stk	15,14
RSPB12568	DN 125	Stk	25,03
RSPB15068	DN 150	Stk	36,46
RSPB20068	DN 200	Stk	91,40



WRGR 101 12

**SML - Bogen 88°**

Artikel Nr.	Bezeichnung	EH	Preis
RSPB4088	DN 40	Stk	7,25
RSPB5088	DN 50	Stk	8,24
RSPB7088	DN 70	Stk	10,49
RSPB8088	DN 80	Stk	11,55
RSPB10088	DN 100	Stk	13,78
RSPB12588	DN 125	Stk	27,18
RSPB15088	DN 150	Stk	40,73
RSPB20088	DN 200	Stk	85,93
RSPB25088	DN 250	Stk	146,25



WRGR 101 12

**SML - Doppelbogen 88° (2 x 44°)**

Artikel Nr.	Bezeichnung	EH	Preis
RSPDB5088	DN 50	Stk	13,89
RSPDB7088	DN 70	Stk	22,26
RSPDB8088	DN 80	Stk	22,34
RSPDB10088	DN 100	Stk	32,76
RSPDB12588	DN 125	Stk	58,23
RSPDB15088	DN 150	Stk	78,36



WRGR 101 11

WRGR 101 11



## CV-Verbinder

Band Chromstahl (W2) Werkstoff-Nr. 1.4510/11, Verschlussteil verzinkt, Dichtung EPDM

Artikel Nr.	Bezeichnung	EH	Preis
RSPCV50	DN 50	Stk	2,98
RSPCV70	DN 70	Stk	3,30
RSPCV80	DN 80	Stk	4,83
RSPCV100	DN 100	Stk	4,78
RSPCV125	DN 125	Stk	7,13
RSPCV150	DN 150	Stk	9,21
RSPCV200	DN 200	Stk	18,50
RSPCV250	DN 250	Stk	23,80
RSPCV300	DN 300	Stk	25,93



## CE-Verbinder

Band Chrom-Nickel-Stahl (W4) Werkstoff Nr. 1.4301, Verschlussteil und Schrauben A2, Dichtung: EPDM

Artikel Nr.	Bezeichnung	EH	Preis
RSPCE50	DN 50	Stk	8,34
RSPCE70	DN 70	Stk	9,16
RSPCE100	DN 100	Stk	12,10
RSPCE125	DN 125	Stk	17,60
RSPCE150	DN 150	Stk	21,20
RSPCE200	DN 200	Stk	36,95
RSPCE250	DN 250	Stk	41,38
RSPCE300	DN 300	Stk	45,84
RSPCE400	DN 400	Stk	250,80

WRGR 101 11

WRGR 101 11



## Rapid - Verbinder

Verschlusseinheit 1.4301/1.4510/11, Schraube und Mutter verzinkt, Dichtmanschette aus EPDM; 0,5 bar, Axial nicht zugfest, brandgeschützt

Artikel Nr.	Bezeichnung	EH	Preis
RSPVR40	DN 40	Stk	4,41
RSPVR50	DN 50	Stk	3,73
RSPVR70	DN 70	Stk	4,14
RSPVR80	DN 80	Stk	4,34
RSPVR100	DN 100	Stk	4,75
RSPVR125	DN 125	Stk	8,90
RSPVR150	DN 150	Stk	9,65
RSPVR200	DN 200	Stk	18,51



## Kombi Kralle

Werkstoff St3K40 mit gehärteter Kralleneinlage für alle CV, CE und Rapid-Verbinder geeignet

Artikel Nr.	Bezeichnung	EH	Preis
RSPKK40	DN 40	Stk	22,68
RSPKK50	DN 50	Stk	20,25
RSPKK70	DN 70	Stk	24,66
RSPKK80	DN 80	Stk	24,90
RSPKK100	DN 100	Stk	26,93
RSPKK125	DN 125	Stk	34,83
RSPKK150	DN 150	Stk	42,80
RSPKK200	DN 200	Stk	69,05

**Franken Plastik**

**Wegweisend von Anfang an • [www.frankenplastik.de](http://www.frankenplastik.de)**





# CARELA® NOVO-MAT 1<sup>+</sup>

Akkubetriebenes Sprühgerät für Trinkwasserversorgung, Behälterreinigung und Industrieanlagen

## Das erste akkubetriebene Sprühgerät!

Die chemikalienbeständige, selbstansaugende und trockenlaufsichere Flüssigkeitspumpe wird mit Niederspannung betrieben und kann somit direkt im Trinkwasserbehälter aufgestellt werden.

Das innovative Sprühgerät ist mit robusten Rollen ausgestattet, somit gewinnen Sie an Flexibilität. Störende Kabel und lange Schlauchverbindungen gehören beim CARELA® NOVO-MAT 1+ der Vergangenheit an. Die CARELA® Sprühlanze und der CARELA® NOVO-MAT 1+ sind das perfekte Set zur Desinfektionsreinigung von Trinkwasserbehältern und Trinkwasseranlagen, um mit CARELA® NOVOPUR und anderen CARELA®-Produkten Ablagerungen zu beseitigen.

Die mobile Mischwanne erweist sich dabei als praktischer Helfer. Ohne den On/Off-Schalter betätigen zu müssen, kann bei Arbeitsunterbrechungen der Sprühlanzenaufsatz direkt verschlossen werden. Ein integriertes Regelventil kontrolliert jeden Systemdruckanstieg.



## Technische Daten:

### Membran-Flüssigkeitspumpe

- > nahezu geräuschlos
- > selbstansaugend, trockenlaufsicher, wartungsfrei
- > Gleichstrommotor 24 V bürstenlos
- > Motorleistung P 50 W
- > Schutzart IP 54
- > Förderleistung 6,5 l/min;  
Förderleistung bei 4 bar 3,6 l/min.
- > Saughöhe max. 3,0 mWS
- > zulässige Druckhöhe max. 40,0 mWS
- > Abmessungen:  
Gerät H/B/T: 940/270/278 mm
- > Gewicht: Gerät 10 kg, Wagen 2,6 kg, Wanne 2,1 kg
- > Gewährleistung: 24 Monate

### Akkumulatoren

- > Spannung 24 V, Akkukapazität 7 Ah
- > Betriebsdauer bis zu ca. 5 Std.\*  
Ladezeit ca. 8 h mit Tiefentladeschutz

### Ladegerät

- > Netz 100 – 240 V / 50 – 60 Hz

### Wagen

- > Abmessungen L/B: 395/395 mm

### Mischwanne

- > Fassungsvermögen: max. 40 l



www.gumplmayr.at

\*) richtige Handhabung und regelmäßiges Laden (mind. alle 3 Monate 24 Std. lang)

Speziell entwickelt für

- + CARELA® NOVOPUR
- + CARELA® PuroDes
- + CARELA® BIO-PLUS!

## Gussrohre und Formteile

Wir liefern ein komplettes Rohrleitungssystem aus Duktiguss. Das modular aufgebaute, perfekt aufeinander abgestimmte Rohr- und Formstückprogramm erfüllt sämtliche Bedürfnisse der Wasserver- und Abwasserentsorgung.

Die breite Palette an Beschichtungsvarianten ermöglicht die optimale Innen- und Außenbeschichtung für alle Einsatzbereiche der Rohre. Mit der formschlüssigen Verbindungstechnik BLS/VRS-T können Druckrohrleitungen längskraftschlüssig ausgeführt werden. Diese Rohrverbindung eignet sich auch für grabenlose Einbauverfahren wie z.B. Bohrspülverfahren oder Berstlining.



**Lieferprogramm:**

Dimensionen: DN80 – DN1000

Verbindungssysteme: Steckmuffen(TYTON<sup>®</sup>, BLS<sup>®</sup>/VRS<sup>®</sup>, -T)

Rohrlängen: 5 - 6 m



Wir bieten auch ein umfassendes Formstücksortiment aus Duktiguss mit integraler Epoxy-Beschichtung an, welches die gleichen Leistungsmerkmale wie das Rohr aufweist.

**Einsatzbereich:**

Trinkwasser, Abwasser, Kraftwerksbau, Beschneigungsanlagen, Soleleitungen, Sonderanwendungen

**DUKTUS**



## Fuchs- Stahlrohre für die Wasserversorgung

mit Doppelmuffe

[www.alpe-tirol.com](http://www.alpe-tirol.com)

## SMLP/ALPE Druckrohre "System Fuchsröhr"

ZSK-Stahlleitungsrohre nach DIN 2460 in Verbindung mit DIN EN 10224, Standardbaulängen 6 und 12 m, Zementmörtelauskleidung nach DIN EN 10298 / DIN 2880 (Portlandzement), außen PE-Umhüllung PE HD nach DIN 30670, geeignet für stark aggressive Böden, Rohrenden mit Kappen verschlossen, beidseitig glattendig für Doppelmuffenverbindung; inkl. Doppelmuffe, Verbindungselemente (Dichtringe- und Klemmringe) und Schrumpfmanschetten mit Abnahmeprüfzeugnis 3.1 nach DIN EN 10204

WRGR 101 02

### SMLP/ALPE Druckrohr Tyton-Sit PN16

Tyton-Sit®-Verbindung/zugfest PN16  
(DN 80: Lippendichtung mit eingelegten Zähnen)

Artikel Nr.	Bezeichnung	EH	Preis
ASRTS80-12	DN 80, 12m Stange	lfm	44,92
ASRTS100-12	DN 100, 12m Stange	lfm	67,19
ASRTS150-12	DN 150, 12m Stange	lfm	94,32
ASRTS200-12	DN 200, 12m Stange	lfm	121,44
ASRTS250-12	DN 250, 12m Stange	lfm	169,05
ASRTS300-12	DN 300, 12m Stange	lfm	215,08

ASRTS80-6	DN 80, 6m Stange	lfm	51,00
ASRTS100-6	DN 100, 6m Stange	lfm	71,81
ASRTS150-6	DN 150, 6m Stange	lfm	104,45
ASRTS200-6	DN 200, 6m Stange	lfm	138,78
ASRTS250-6	DN 250, 6m Stange	lfm	186,16
ASRTS300-6	DN 300, 6m Stange	lfm	234,11

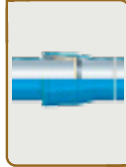

WRGR 101 02

### SMLP/ALPE Druckrohr Tyton

Tyton®-Verbindung (DN 80: mit Lippendichtung)

Artikel Nr.	Bezeichnung	EH	Preis
ASRT80-12	DN 80, 12m Stange	lfm	42,34
ASRT100-12	DN 100, 12m Stange	lfm	64,15
ASRT125-12	DN 125, 12m Stange	lfm	73,16
ASRT150-12	DN 150, 12m Stange	lfm	89,48
ASRT200-12	DN 200, 12m Stange	lfm	112,44
ASRT250-12	DN 250, 12m Stange	lfm	152,84
ASRT300-12	DN 300, 12m Stange	lfm	190,10

ASRT80-6	DN 80, 6m Stange	lfm	47,62
ASRT100-6	DN 100, 6m Stange	lfm	66,86
ASRT125-6	DN 125, 6m Stange	lfm	79,46
ASRT150-6	DN 150, 6m Stange	lfm	97,24
ASRT200-6	DN 200, 6m Stange	lfm	127,30
ASRT250-6	DN 250, 6m Stange	lfm	168,04
ASRT300-6	DN 300, 6m Stange	lfm	208,11



WRGR 101 02

### SMLP/ALPE Druckrohr DKM PN25

DKM®-Verbindung/zugfest PN25

Artikel Nr.	Bezeichnung	EH	Preis
ASRDMK150-12	DN 150, 12m Stange	lfm	96,34
ASRDMK200-12	DN 200, 12m Stange	lfm	121,44
ASRDMK250-12	DN 250, 12m Stange	lfm	165,56
ASRDMK300-12	DN 300, 12m Stange	lfm	204,73

ASRDMK150-6	DN 150, 6m Stange	lfm	109,74
ASRDMK200-6	DN 200, 6m Stange	lfm	143,05
ASRDMK250-6	DN 250, 6m Stange	lfm	185,48
ASRDMK300-6	DN 300, 6m Stange	lfm	232,53



WRGR 101 02

### SMLP/ALPE Druckrohr DKM PN40

DKM®-Verbindung/zugfest PN40

Artikel Nr.	Bezeichnung	EH	Preis
ASRDKM40-100-12	DN 100, 12m Stange	lfm	70,34
ASRDKM40-125-12	DN 125, 12m Stange	lfm	82,39
ASRDKM40-150-12	DN 150, 12m Stange	lfm	98,03
ASRDKM40-200-12	DN 200, 12m Stange	lfm	124,48
ASRDKM40-250-12	DN 250, 12m Stange	lfm	167,81
ASRDKM40-300-12	DN 300, 12m Stange	lfm	208,89

ASRDKM40-100-6	DN 100, 6m Stange	lfm	75,41
ASRDKM40-125-6	DN 125, 6m Stange	lfm	93,53
ASRDKM40-150-6	DN 150, 6m Stange	lfm	111,65
ASRDKM40-200-6	DN 200, 6m Stange	lfm	146,43
ASRDKM40-250-6	DN 250, 6m Stange	lfm	192,01
ASRDKM40-300-6	DN 300, 6m Stange	lfm	238,61



## vonRoll Gussrohre

WRGR 101 02

### duktile Druckrohre vonRoll Ducpur K9

Einbaulänge 6m, Polyurethan-Innenbeschichtung, außen Verzinkung und Deckbeschichtung, hergestellt nach Norm EN 545, mit Dicht- und Klemmring

Artikel Nr.	Bezeichnung	EH	Preis
AVRDP80	DN 80	lfm	81,58
AVRDP100	DN 100	lfm	88,46
AVRDP125	DN 125	lfm	110,98
AVRDP150	DN 150	lfm	137,00
AVRDP200	DN 200	lfm	200,95
AVRDP250	DN 250	lfm	284,30
AVRDP300	DN 300	lfm	332,36
AVRDP350	DN 350	lfm	423,97
AVRDP400	DN 400	lfm	478,47
AVRDP500	DN 500	lfm	609,29
AVRDP600	DN 600	lfm	a.A.
AVRDP700	DN 700	lfm	a.A.



WRGR 101 02

### duktile Druckrohre vonRoll Ducpur K9

Einbaulänge 6m, Polyurethan-Innenbeschichtung, außen Verzinkung und Deckbeschichtung, hergestellt nach Norm EN 545, mit Tyton-Dichtring®

Artikel Nr.	Bezeichnung	EH	Preis
AVRDPT80	DN 80	lfm	69,91
AVRDPT100	DN 100	lfm	75,27
AVRDPT125	DN 125	lfm	93,12
AVRDPT150	DN 150	lfm	110,28
AVRDPT200	DN 200	lfm	163,27
AVRDPT250	DN 250	lfm	233,16
AVRDPT300	DN 300	lfm	274,36
AVRDPT350	DN 350	lfm	328,27
AVRDPT400	DN 400	lfm	378,45
AVRDPT500	DN 500	lfm	501,46
AVRDPT600	DN 600	lfm	687,24
AVRDPT700	DN 700	lfm	815,96



WRGR 101 02

### duktile Druckrohre vonRoll Ecopur K9

Einbaulänge 6 m, Polyurethan-Innenbeschichtung, außen Polyurethan Deckbeschichtung min. 900my, hergestellt nach Norm EN 545, mit Dicht- und Klemmring

Artikel Nr.	Bezeichnung	EH	Preis
AVREP80	DN 80	lfm	111,45
AVREP100	DN 100	lfm	115,06
AVREP125	DN 125	lfm	121,95
AVREP150	DN 150	lfm	151,25
AVREP200	DN 200	lfm	204,46
AVREP250	DN 250	lfm	291,15
AVREP300	DN 300	lfm	379,04
AVREP350	DN 350	lfm	483,61
AVREP400	DN 400	lfm	517,21
AVREP500	DN 500	lfm	679,89
AVREP600	DN 600	lfm	a.A.
AVREP700	DN 700	lfm	a.A.



WRGR 101 02

### duktile Druckrohre vonRoll Ecopur K9

Einbaulänge 6 m, Polyurethan-Innenbeschichtung, außen Polyurethan Deckbeschichtung min. 900my, hergestellt nach Norm EN 545, mit Tyton-Dichtring®

Artikel Nr.	Bezeichnung	EH	Preis
AVREPT80	DN 80	lfm	98,96
AVREPT100	DN 100	lfm	102,58
AVREPT125	DN 125	lfm	107,59
AVREPT150	DN 150	lfm	128,02
AVREPT200	DN 200	lfm	174,81
AVREPT250	DN 250	lfm	250,32
AVREPT300	DN 300	lfm	326,64
AVREPT350	DN 350	lfm	396,43
AVREPT400	DN 400	lfm	430,97
AVREPT500	DN 500	lfm	582,44
AVREPT600	DN 600	lfm	699,96
AVREPT700	DN 700	lfm	875,13







**duktiler Abwasserrohre von Roll Geopur K7**

Einbaulänge 6 m, Polyurethan-Innenbeschichtung, außen Verzinkung und Deckbeschichtung, hergestellt nach Norm EN 598, mit Dicht- und Klemmring

Artikel Nr.	Bezeichnung	EH	Preis
AVRGP100	DN 100	lfm	79,24
AVRGP125	DN 125	lfm	88,11
AVRGP150	DN 150	lfm	101,76
AVRGP200	DN 200	lfm	139,69
AVRGP250	DN 250	lfm	169,10
AVRGP300	DN 300	lfm	223,48
AVRGP350	DN 350	lfm	281,48
AVRGP400	DN 400	lfm	318,00
AVRGP500	DN 500	lfm	443,11
AVRGP600	DN 600	lfm	603,92
AVRGP700	DN 700	lfm	a.A.

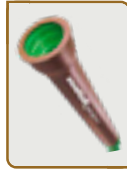

**duktiler Abwasserrohre von Roll Geopur K7**

Einbaulänge 6 m, Polyurethan-Innenbeschichtung, außen Verzinkung und Deckbeschichtung, hergestellt nach Norm EN 598, mit Tyton-Dichtring®

Artikel Nr.	Bezeichnung	EH	Preis
AVRGP100	DN 100	lfm	74,57
AVRGP125	DN 125	lfm	79,00
AVRGP150	DN 150	lfm	92,77
AVRGP200	DN 200	lfm	121,72
AVRGP250	DN 250	lfm	149,14
AVRGP300	DN 300	lfm	195,70
AVRGP350	DN 350	lfm	232,81
AVRGP400	DN 400	lfm	262,45
AVRGP500	DN 500	lfm	360,95
AVRGP600	DN 600	lfm	495,74
AVRGP700	DN 700	lfm	594,23

## Formstücke aus duktilem Gusseisen GGG und Zubehör

**Nenndruck:** Formstücke mit Muffen: DN 80 - DN 300 16 bar / 25 bar / 40 bar  
 Formstücke mit Flansch: DN 80 - 150 16 bar  
 DN 200 - 300 bar 10 bar  
 weitere Nennweiten und Drücke auf Anfrage

nach DIN EN 545, Flansche gemessen, gefertigt und gebohrt nach DIN 1092-2  
 Epoxybeschichtung nach GSK (Gütegemeinschaft schwerer Korrosionsschutz)

### Formstücke laut gültiger Herstellerliste!

Druckrohre / Formstücke

**MMB**  
Doppelmuffenstücke mit Muffenabzweig

DN	Länge für DN A	Länge für DN B	Gewicht
mm	mm	mm	kg / Stück
80	106	74	3,8
100	136	95	5,8
125	166	115	8,8
150	196	136	12,8
200	256	176	21,8
250	316	216	31,8
300	376	256	41,8
350	436	296	51,8
400	496	336	61,8
450	556	376	71,8
500	616	416	81,8
600	736	496	101,8
700	856	576	121,8

**MMK/MMQ**  
Doppelmuffenbögen

DN	Länge für DN A	Strahlmaß	Gewicht
mm	mm	mm	kg / Stück
80	110	90°	3,5
100	140	90°	5,5
125	170	22,5°	6,5
150	200	90°	10,5
200	260	90°	17,5
250	320	22,5°	24,5
300	380	90°	31,5
350	440	22,5°	38,5
400	500	90°	45,5
450	560	22,5°	52,5
500	620	90°	59,5
600	740	22,5°	79,5
700	860	90°	99,5

**EN**  
Hydrantenfußbögen

DN	Länge	Strahlmaß	Gewicht
mm	mm	mm	kg / Stück
100	110	90°	9,2
125	140	90°	13,2
150	170	90°	17,2

**N**  
Flanschfußbögen

DN	Länge	Strahlmaß	Gewicht
mm	mm	mm	kg / Stück
100	140	90°	10,2
125	170	90°	14,2
150	200	90°	18,2

**MMR**  
Doppelmuffen-übergangsstücke

DN	Länge	Gewicht
mm	mm	kg / Stück
100	110	3,2
125	140	5,2
150	170	7,2
200	230	13,2
250	290	19,2
300	350	25,2
350	410	31,2
400	470	37,2
450	530	43,2
500	590	49,2
600	710	69,2
700	830	89,2

**MM**  
Doppelmuffen

DN	Länge	Gewicht
mm	mm	kg / Stück
100	110	3,2
125	140	5,2
150	170	7,2
200	230	13,2
250	290	19,2
300	350	25,2
350	410	31,2
400	470	37,2
450	530	43,2
500	590	49,2

**F**  
Einflanschstücke

DN	Länge	Gewicht
mm	mm	kg / Stück
80	107	3,3
100	137	5,3
125	167	7,3
150	197	9,3
200	257	15,3
250	317	21,3
300	377	27,3
350	437	33,3
400	497	39,3
450	557	45,3
500	617	51,3

# AQUADUR

## Trinkwasserschlauch nach DVGW W270

Sehr robuster Trinkwasserschlauch mit einer Innen- und Außenschicht aus thermoplastischem Polyurethan. Im Extrusionsprozess durch eine Einlage aus 100 % sehr zerreifestem Polyestergewebe gepresst. Einsetzbar zur Trinkwasserversorgung, als Trinkwasserbernahmenschlauch oder als Notversorgungsschlauch.

- Platzdruck: 50 bar
- Betriebsdruck: 17 bar
- Reißfestigkeit: 3.700 kg
- Innen- und Außendecke aus zugelassenem thermoplastischem Polyurethan
- Hoch reißfeste Gewebeeinlage
- Auch ideal zur Innenreinigung von Behltern und Tanks, da auch Außendecke nach Regelwerk zugelassen



WRGR: 102 06

Kupplung	Schlauchlnge		
	15m	20m	30m
C/52	244,53	325,11	464,97
B/75	314,33	408,38	596,48

Preise in EURO ()

### VORZGE

- ✓ Einfache Reinigung und Desinfektion
- ✓ Keine Trocknung erforderlich
- ✓ Hohe Abriebfestigkeit und Flexibilität
- ✓ Minimaler Druckverlust durch sehr glatte Innen- und Auenflche
- ✓ Alterungs- und ozonbestndig

### ZULASSUNGEN

- ✓ KTW-Empfehlung Kategorie A (UBA-Leitlinie) Trinkwassertauglich
- ✓ DVGW W270
- ✓ BS 6920-1:2000 (WRAS)

**Wir freuen uns auf Ihre Anfrage!**

### weitere innovative Produkte:

**Feuerwehrschauch**  
Synthetik Signalfarbe  
(Anschlsse, Lngen & Farbe auf Anfrage)



**Hohlstrahlrohr**  
mit Turbospritze



## Produkteigenschaften

- Trink- bzw. Abwasserrohr mit Schutzeigenschaften
- In den Dimensionen DA32 - DA75 aus XSC 50
- Größer aus XSC50 / PE100RC / XSC 50, gegen Rissinitierung und Punktbelastung, geeignet für die Verlegung ohne Einsandung
- Farbe blau für Trinkwasser
- Farbe grün für Abwasser
- ÖVGW - GRIS Reg. Nr. W 1.405 nach PW406/1 - PW406/3

WRGR 307 06



Terrax Stabil Trinkwasserrohr blau Schutz, 100 lfm Bund				
SDR11, PN16, 100 lfm Bund				
Artikel Nr.	Bezeichnung	EH	Preis	
TSTW1632100	DA 32 x 2,9 mm	m	3,76	
TSTW1640100	DA 40 x 3,7 mm	m	5,73	
TSTW1650100	DA 50 x 4,6 mm	m	8,74	
TSTW1663100	DA 63 x 5,8 mm	m	13,89	
TSTW1690100	DA 90 x 8,2 mm	m	27,78	
TSTW16110100	DA 110 x 10,0 mm	m	41,03	
TSTW16125100	DA 125 x 11,4 mm	m	52,41	
TSTW16140100	DA 140 x 12,7 mm	m	65,23	
TSTW16160100	DA 160 x 14,6 mm	m	85,34	
TSTW16180100	DA 180 x 16,4 mm	m	107,67	

WRGR 307 06



Terrax Stabil Abwasserrohr grün Schutz, 100 m Bund				
SDR11, PN16, 100 lfm Bund				
Artikel Nr.	Bezeichnung	EH	Preis	
TSABW1650100	DA 50 x 4,6 mm	m	8,74	
TSABW1663100	DA 63 x 5,8 mm	m	13,89	
TSABW1690100	DA 90 x 8,2 mm	m	27,78	
TSABW16110100	DA 110 x 10,0 mm	m	41,03	
TSABW16125100	DA 125 x 11,4 mm	m	52,41	
TSABW16140100	DA 140 x 12,7 mm	m	65,23	
TSABW16160100	DA 160 x 14,6 mm	m	85,34	
TSABW16180100	DA 180 x 16,4 mm	m	107,67	

WRGR 307 06

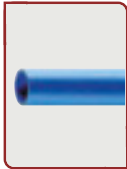

Terrax Stabil Trinkwasserrohr blau Schutz, 12 m Stange				
SDR11, PN16, 12 m Stange				
Artikel Nr.	Bezeichnung	EH	Preis	
TSTW163212	DA 32 x 2,9 mm	m	3,76	
TSTW164012	DA 40 x 3,7 mm	m	5,73	
TSTW165012	DA 50 x 4,6 mm	m	8,74	
TSTW166312	DA 63 x 5,8 mm	m	13,67	
TSTW169012	DA 90 x 8,2 mm	m	27,78	
TSTW1611012	DA 110 x 10,0 mm	m	39,30	
TSTW1612512	DA 125 x 11,4 mm	m	47,91	
TSTW1614012	DA 140 x 12,7 mm	m	63,48	
TSTW1616012	DA 160 x 14,6 mm	m	86,40	
TSTW1618012	DA 180 x 16,4 mm	m	107,73	
TSTW1620012	DA 200 x 18,2 mm	m	132,63	
TSTW1622512	DA 225 x 20,5 mm	m	168,37	
TSTW1625012	DA 250 x 22,7 mm	m	206,49	
TSTW1628012	DA 280 x 25,4 mm	m	258,91	
TSTW1631512	DA 315 x 28,6 mm	m	330,11	

WRGR 307 06

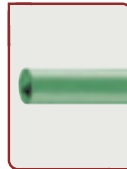

Terrax Stabil Abwasserrohr grün Schutz, 12 m Stange				
SDR11, PN16, 12 m Stange				
Artikel Nr.	Bezeichnung	EH	Preis	
TSABW166312	DA 63 x 5,8 mm	m	13,89	
TSABW169012	DA 90 x 8,2 mm	m	27,78	
TSABW1611012	DA 110 x 10,0 mm	m	41,03	
TSABW1612512	DA 125 x 11,4 mm	m	52,41	
TSABW1614012	DA 140 x 12,7 mm	m	65,23	
TSABW1616012	DA 160 x 14,6 mm	m	86,40	
TSABW1618012	DA 180 x 16,4 mm	m	107,73	
TSABW1620012	DA 200 x 18,2 mm	m	132,63	
TSABW1622512	DA 225 x 20,5 mm	m	168,37	
TSABW1625012	DA 250 x 22,7 mm	m	206,49	
TSABW1628012	DA 280 x 25,4 mm	m	258,91	
TSABW1631512	DA 315 x 28,6 mm	m	330,07	

WRGR 307 06

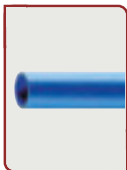

Terrax Stabil Trinkwasserrohr blau Schutz, 12 m Stange				
SDR 17, PN10, 12 m Stange				
Artikel Nr.	Bezeichnung	EH	Preis	
TSTW1011012	DA 110 x 6,6 mm	m	28,59	
TSTW1012512	DA 125 x 7,4 mm	m	35,73	
TSTW1016012	DA 160 x 9,5 mm	m	58,51	
TSTW1018012	DA 180 x 10,7 mm	m	73,59	
TSTW1020012	DA 200 x 11,9 mm	m	88,11	
TSTW1022512	DA 225 x 13,4 mm	m	114,09	
TSTW1025012	DA 250 x 14,8 mm	m	139,93	
TSTW1028012	DA 280 x 16,6 mm	m	175,73	
TSTW1031512	DA 315 x 18,7 mm	m	222,63	
TSTW1035512	DA 355 x 21,1 mm	m	283,15	
TSTW1040012	DA 400 x 23,7 mm	m	357,75	
TSTW1045012	DA 450 x 26,7 mm	m	453,16	

WRGR 307 06

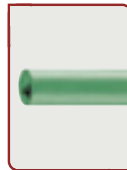

Terrax Stabil Abwasserrohr grün Schutz, 12 m Stange				
SDR 17, PN10, 12 m Stange				
Artikel Nr.	Bezeichnung	EH	Preis	
TSABW1011012	DA 110 x 6,6 mm	m	28,59	
TSABW1012512	DA 125 x 7,4 mm	m	35,73	
TSABW1016012	DA 160 x 9,5 mm	m	58,51	
TSABW1018012	DA 180 x 10,7 mm	m	73,59	
TSABW1020012	DA 200 x 11,9 mm	m	88,11	
TSABW1022512	DA 225 x 13,4 mm	m	114,09	
TSABW1025012	DA 250 x 14,8 mm	m	139,93	
TSABW1028012	DA 280 x 16,6 mm	m	175,73	
TSABW1031512	DA 315 x 18,7 mm	m	222,63	
TSABW1035512	DA 355 x 21,1 mm	m	283,15	
TSABW1040012	DA 400 x 23,7 mm	m	357,75	
TSABW1045012	DA 450 x 26,7 mm	m	453,16	

WRGR 307 06



Terrax Stabil Trinkwasserrohr blau Schutz, 100 lfm Bund				
SDR17, PN10, 100 lfm Bund				
Artikel Nr.	Bezeichnung	EH	Preis	
TSTW10110100	DA 110 x 6,6 mm - 100 lfm Bund	m	a.A.	
TSTW10125100	DA 125 x 7,4 mm - 100 lfm Bund	m	a.A.	
TSTW10160100	DA 160 x 9,5 mm - 100 lfm Bund	m	a.A.	

WRGR 307 06



Terrax Stabil Abwasserrohr grün Schutz, 100 lfm Bund				
SDR17, PN10, 100 lfm Bund				
Artikel Nr.	Bezeichnung	EH	Preis	
TSABW10110100	DA 110 x 6,6 mm	m	a.A.	
TSABW10125100	DA 125 x 7,4 mm	m	a.A.	
TSABW10160100	DA 160 x 9,5 mm	m	a.A.	

PE-Rohre



# DECKELHEBER

## & Zubehör



GENERAL  
IMPORTEUR  
ÖSTERREICH



Straßenkappenheber  
**XT1 NANO**



Deckelheber  
**CL11**

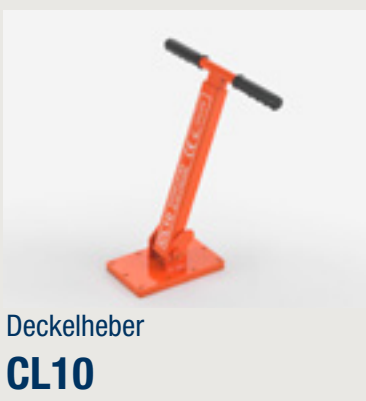

Deckelheber  
**CL10**



Hebegerät  
**ASP90**

Vielseitiger  
Deckelhammer



Deckelheber  
**LB4**

**VORFÜHRUNG  
ERWÜNSCHT?**

Nehmen Sie mit uns  
Kontakt auf.

Gerne erstellen wir für  
Sie ein Angebot!

Deckelheber



Absperrgitter  
**FLEXXY**

## PE-Druckrohre Weich, per lfm.

Artikel Nr.	DA	20-1/2"	25-3/4"	32-1"	40-5/4"	50-6/4"	63-2"
100 lfm Bund							
PEW.....		9,10	12,64	18,26	28,20	45,60	70,20



## PE80 Druckrohre SDR17,6 / PN6, per lfm.

Artikel Nr.	DA	25x2,0	32x2,0	40x2,4	50x3,0	63x3,8	75x4,5	90x5,4	110x6,6
Gewicht kg/m		0,15	0,196	0,296	0,453	0,721	1,02	1,455	2,298
100 lfm Bund									
PE806....100		4,90	6,30	8,30	12,30	20,00			
50 lfm Bund									
PE806....50							30,55	44,20	63,95



## PE80 Druckrohre SDR11 / PN10, per lfm.

Artikel Nr.	DA	20x2,0	25x2,3	32x3,0	40x3,7	50x4,6	63x5,8	75x6,8	90x8,2	110x10,0	125x11,4
Gewicht kg/m		0,117	0,171	0,271	0,43	0,666	1,05	1,47	2,12	3,14	4,08
100 lfm Bund											
PE8010....100		4,45	5,70	7,75	11,45	17,10	26,10				
50 lfm Bund											
PE8010....50		4,45	5,70	7,75	11,45	17,10	26,10	42,55	58,25	86,25	



## PE80 Druckrohre SDR7,4 / PN16, per lfm.

Artikel Nr.	DA	32x4,4	40x5,5	50x6,9	63x8,6	75x10,3
Gewicht kg/m		0,386	0,606	0,936	1,47	2,09
100 lfm Bund						
PE8016....100		12,30	18,15	26,75	42,55	
50 lfm Bund						
PE8016....50					42,55	61,30



## PE100 Druckrohre

für Trinkwasser und Abwasser

### PE100 Rohre SDR 17 / PN10, per lfm.

Artikel Nr.	DA	63x3,8	75x4,5	90x5,4	110x6,6	125x7,4	140x8,3	160x9,5	180x10,7	200x11,9	225x13,4	250x14,8	280x16,6	315x18,7	355x21,1	400x23,7
Gewicht kg/m		0,73	1,03	1,47	2,19	2,79	3,50	4,57	5,77	7,12	9,03	11,10	13,90	17,60	22,40	28,30
12m Stange																
PE10010....12		11,31	15,99	22,94	32,39	41,68	52,83	67,94	85,58	105,77	133,43	164,73	206,46	261,16	331,23	420,44
100 lfm Bund																
PE10010....100		12,09	17,23	24,76	36,49	46,98	58,95	76,96	97,17							



### PE100 Rohre SDR 11 / PN16, per lfm.

Artikel Nr.	DA	63x5,8	75x6,8	90x8,2	110x10,0	125x11,4	140x12,7	160x14,6	180x16,4	200x18,2	225x20,5	250x22,7	280x25,4	315x28,6	355x32,2	400x36,3
Gewicht kg/m		1,06	1,48	2,14	3,18	4,12	5,13	6,74	8,51	10,50	13,30	16,30	20,50	25,90	32,9	41,7
12m Stange																
PE10016....12		16,56	23,15	33,48	47,13	61,09	76,14	99,54	125,34	155,60	195,30	241,59	302,06	381,83	492,38	605,00
100 lfm Bund																
PE10016....100		16,92	24,29	35,08	52,26	67,31	86,36	113,51	143,32							



## PE100RC Druckrohre

für Trinkwasser und Abwasser

Anwendung: Offene Verlegung mit/ohne Sandbettung, Pflügen und Fräsen, Relining, Spülbohrverfahren, nicht geeignet für Berstlining (Pipe cracking)

### PE100RC Rohre SDR 17 / PN10, ÖVGW - Gris Gütezeichen, ÖVGW - Gris REG Nr. 1.448, per lfm.

Artikel Nr.	DA	63x3,8	75x4,5	90x5,4	110x6,6	125x7,4	140x8,3	160x9,5	180x10,7	200x11,9	225x13,4	250x14,8	280x16,6	315x18,7	355x21,1	400x23,7
Gewicht kg/m		0,73	1,03	1,47	2,19	2,79	3,5	4,57	5,77	7,12	9,03	11,1	13,9	17,6	22,4	28,3
12m Stange																
PE100RC10....12		11,40	16,10	23,10	32,80	41,95	52,70	68,40	86,15	106,50	135,20	165,85	207,85	262,90	335,35	423,30
100 lfm Bund																
PE100RC10....100		12,80	18,15	26,00	38,40											



### PE100RC Rohre SDR 11 / PN16, ÖVGW - Gris Gütezeichen, ÖVGW - Gris REG Nr. 1.448

Artikel Nr.	DA	63x5,8	75x6,8	90x8,2	110x10,0	125x11,4	140x12,7	160x14,6	180x16,4	200x18,2	225x20,5	250x22,7	280x25,4	315x28,6	355x32,2	400x36,3
Gewicht kg/m		1,06	1,48	2,14	3,16	4,12	5,13	6,74	8,51	10,5	13,3	16,3	20,5	25,9	32,9	41,7
12m Stange																
PE100RC16....12		16,35	23,30	33,70	47,45	61,50	76,65	100,85	127,05	156,65	198,45	243,20	306,05	386,70	495,70	622,15
100 lfm Bund																
PE100RC16....100		18,60	25,95	37,50	55,75	72,50	90,85									



## Zubehör für PE-Schweißen



PE-Universaltheklemmen



PE-Abquetschgerät



PE-Stumpfschweißmaschine



E-Muffenschweißgerät



PE-Rohranfräßergerät



PE-Rollenböcke



PE-Rotationsschälwerkzeug



PE-Handsäge



Pipemarker



PE-Handsaber

Fragen Sie nach unseren Gerätepark!  
Schweißgeräte und Schälgeräte können gegen  
Miete zur Verfügung gestellt werden

## PE100 Formstücke SDR 17 / PN10

mit langen Schenkeln, für Stumpf- und Elektromuffenschweißung

Artikel Nr.	DA	63	75	90	110	125	140	160	180	200	225	250	280	315	355	400
<b>Bögen</b>																
PE10B.../11-10	11°	114,80	122,05	134,15	167,85	189,90	215,90	238,55	381,75	461,15	546,55	661,45	731,50	930,50	1.566,70	2.444,05
PE10B.../22-10	22°	114,80	122,05	134,15	167,85	189,90	215,90	238,55	381,75	461,15	546,55	661,45	731,50	930,50	1.566,70	2.444,05
PE10B.../30-10	30°	114,80	122,05	134,15	167,85	189,90	215,90	238,55	381,75	461,15	546,55	661,45	731,50	930,50	1.596,85	2.444,05
PE10B.../45-10	45°	114,80	122,05	134,15	168,80	191,85	215,90	243,20	387,45	461,15	546,55	680,50	756,20	948,55	1.596,85	2.444,05
PE10B.../90-10	90°	114,80	123,90	138,70	173,75	200,80	231,60	261,60	418,05	502,35	592,00	747,75	843,10	1.052,60	1.792,85	2.505,45
<b>Abzweiger</b>																
PE10ABZ....-10		162,32	245,15	379,99	539,19	658,45	a.A.	1.119,02			2.129,80					
<b>T-Stück egal</b>																
PE10T...-10		30,60	36,15	48,80	53,30	100,70	116,45	132,60	250,10	321,65	323,10	645,20	979,00	1.250,90	2.363,00	2.606,85
<b>T-Stück reduziert</b>																
PE10T.../....-10	63		83,50	65,55	81,80		178,75	283,70		497,20	530,05					
	75			65,55	95,70		178,75	284,65		294,50	594,25					
	90				82,00		178,75	216,05		454,95	497,20	528,60				
	110					153,60	178,75	216,05		456,25	497,20	528,60	944,30		1.661,05	
	125									456,25	530,05					
	140									456,25	530,05					
	160									454,95	497,20			1.661,05		
	225										528,60			1.661,05		
	250													1.661,05		
<b>Vorschweißbund</b>																
PE10VB....-10		19,35	20,55	22,20	27,65	35,95	41,95	53,95	81,05	92,20	107,20	162,80	250,60	306,55	562,85	879,05
<b>Losflansch PN10/16</b>																
PP-LOSF....-10		28,05	30,75	37,35	48,45	55,80	81,50	90,60	100,15	123,95	123,95					

## PE100 Formstücke SDR 11 / PN 16

WRGR 307 05

## PE100 Formstücke SDR 11 / PN16

mit langen Schenkeln, für Stumpf- und Elektromuffenschweißung

Artikel Nr.	DA	25	32	40	50	63	75	90	110	125	140	160	180	200	225	250	280	315	355	400	
<b>Bögen</b>																					
PE10B.../11-16	11°					131,85	144,70	163,55	211,35	235,40	265,25	311,00	520,80	630,05	752,20	876,95	1.042,45	1.246,70	2.521,40	3.005,15	
PE10B.../22-16	22°					131,85	144,70	163,55	211,35	235,40	265,25	311,00	520,80	630,05	752,20	876,95	1.042,45	1.246,70	2.521,40	3.005,15	
PE10B.../30-16	30°					131,85	144,70	163,55	211,35	235,40	265,25	311,00	520,80	630,05	752,20	876,95	1.042,45	1.246,70	2.521,40	3.005,15	
PE10B.../45-16	45°					131,85	144,70	163,55	213,20	227,50	266,45	319,30	520,80	630,05	752,20	902,35	1.077,65	1.270,70	2.521,40	3.005,15	
PE10B.../90-16	90°					131,85	144,70	163,55	213,20	227,50	266,45	319,30	520,80	630,05	752,20	902,35	1.077,65	1.270,70	2.521,40	3.005,15	
<b>Abzweiger</b>																					
PE10ABZ....-16						182,22	275,27	425,57	604,34	658,45		1.516,13			2.978,79						
<b>T-Stück egal</b>																					
PE10T...-16						35,55	36,10	55,50	69,60	111,75	139,65	187,45	278,35	400,35	439,10	893,50	1.148,90	1.715,85	2.835,25	3.463,45	
<b>T-Stück reduziert</b>																					
PE10T.../....-16	63					62,40	61,60	91,00		190,30	331,25		690,55	591,70							
	75						61,60	97,50		190,30	331,25	295,50		702,05							
	90							91,20	183,35	190,30	237,50	535,65	690,55	589,90							
	110								182,75	190,30	237,50	535,65	690,55	589,90				2.070,00			
	125											535,65	591,70								
	140											535,65	591,70								
	160											535,65	688,65	589,90				2.070,00			
	225																	2.070,00			
	250																	2.070,00			
<b>Vorschweißbund</b>																					
PE10VB....-16		8,64	10,07	11,86	17,92	19,00	20,55	26,20	34,10	42,05	54,35	64,50	95,95	109,20	117,15	210,55	278,35	353,05	589,85	949,30	
<b>Losflansch PN10/16</b>																					
PP-LOSF....-10		28,05	30,75	37,35	48,45	55,80	81,50	90,60	100,15	123,95	123,95										

## Zubehör für PE-Schweißen

### PE Markter Stift weiß

WRGR 307 05

Artikel Nr.	Bezeichnung	EH	Preis
PEM		St	22,30

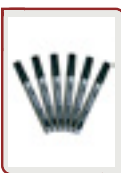

### PE Reinigungstücher in der Dose

WRGR 307 05

Artikel Nr.	Bezeichnung	EH	Preis
PERT		St	27,56



### PE-Reiniger

WRGR 307 05

Für Rohre und Muffen.

Artikel Nr.	Bezeichnung	EH	Preis
PEREIN	1 Liter	St	37,43
PEREINAHK	AHK PE-Reiniger 99,9% geprüft n. DVGW, 0,75 lt.	St	40,43



### PE-Hand-Rohrschaber

WRGR 307 05

Zum Schälen der Rohroberfläche.

Artikel Nr.	Bezeichnung	EH	Preis
PEHS		St	44,61





## PE100 T-Stück, 90° Reduziert

Artikel Nr.	DM	63	75	90	110	125	140	160	180	200	225	250	280	315	355	400	450
SDR17, PN10																	
PE10T.../...-10	280	1.269,60	1.324,80	1.380,00	1.435,20	1.490,40	1.490,40	1.656,00	1.766,40	1.987,20	2.318,40						
	315		1.435,20	1.545,60	1.766,40	1.876,80	1.987,20	2.152,80	2.208,00	2.318,40	2.594,40	2.760,00					
	355			1.766,40	1.932,00	2.042,40	2.152,80	2.373,60	2.594,40	2.815,20	3.036,00	3.256,80					
	400				2.152,80	2.318,40	2.428,80	2.539,20	2.870,40	3.036,00	3.146,40	3.312,00					
	450				2.428,80	2.539,20	2.649,60	2.980,80	3.201,60	3.422,40	3.532,80	4.084,80	4.360,80	4.526,40	5.740,80	8.500,80	
	500				3.146,40	3.201,60	3.367,20	3.477,60	3.643,20	3.864,00	5.023,20	5.299,20	5.520,00	6.127,20	6.458,40	7.010,40	
	560				3.312,00	3.532,80	3.864,00	4.195,20	4.636,80	4.968,00	5.299,20	5.409,60	5.630,40	5.961,60	7.176,00	7.838,40	9.825,60
	630				4.526,40	4.636,80	4.747,20	4.968,00	5.188,80	5.409,60	5.851,20	6.292,80	6.844,80	7.617,60	8.059,20	10.819,20	13.248,00
	710				7.396,80	7.396,80	7.396,80	7.396,80	7.396,80	7.617,60	8.059,20	8.280,00	8.721,60	9.384,00	9.936,00	10.708,80	11.260,80
SDR11, PN16																	
PE10T.../...-16	280	1.396,56	3.182,28	1.518,00	1.578,72	1.639,44	1.639,44	1.821,60	1.942,35	2.185,58	2.549,55						
	315		1.578,72	1.700,16	1.942,35	2.064,83	2.185,58	2.368,43	2.428,80	2.549,55	2.853,15	3.036,00					
	355			1.942,35	2.125,20	2.245,95	2.368,43	2.611,65	2.853,15	3.096,38	3.339,60	3.582,83					
	400				2.368,43	2.549,55	2.672,03	2.792,78	3.156,75	3.339,60	3.460,35	3.643,20					
	450				2.672,03	2.792,78	2.915,25	3.279,23	3.522,45	3.763,95	3.886,43	4.493,63	4.774,23	4.978,35	6.315,23	9.351,23	
	500				3.460,35	3.522,45	3.703,58	3.826,05	4.007,18	4.250,40	5.525,18	5.828,78	6.072,00	6.739,58	7.103,55	7.710,75	
	560				3.643,20	3.886,43	4.250,40	4.614,38	5.100,83	5.464,80	5.828,78	5.951,25	6.192,75	6.558,45	7.893,60	8.621,55	10.808,85
	630				4.978,35	5.100,83	5.221,58	5.464,80	5.708,03	5.951,25	6.435,98	6.922,43	7.529,63	8.380,05	8.864,78	11.900,78	14.572,80

WRGR 307 05

WRGR 307 05

## PE100 E-Aufschweißsattel

Artikel Nr.	DM	63	160	180	200	225
SDR11, PN16						
PE10T.../...-10	200		862,50	948,75		
	225		862,50	948,75		
	250		862,50	948,75		
	280		862,50	948,75		
	315		897,00	986,70	1.076,40	1.166,10
	355	690,00	931,50	1.024,65	1.117,80	1.210,95
	400	707,25	966,00	1.062,60	1.159,20	1.255,80
	450	724,50	1.000,50	1.100,55	1.200,60	1.300,65
	500	741,75	1.086,75	1.195,43	1.304,10	1.412,78
	560	776,25	1.231,65	1.354,82	1.477,98	1.601,15
	630	810,75	1.412,78	1.554,05	1.695,33	1.836,61
	710	845,25	1.630,13	1.793,14	1.956,15	2.119,16
	800	879,75	1.992,38	2.191,61	2.390,85	2.590,09
	900	1.207,50	2.328,75	2.049,30	2.794,50	3.027,38
	1000	1.552,50	2.846,25	3.130,88	3.415,50	3.700,13



## PE100 T-Stück, 90°

Artikel Nr.	Bezeichnung	EH	Preis
PE10T355-10	DA 355/355 - 90°	St	1.718,91
PE10T400-10	DA 400/400 - 90°	St	1.896,35
PE10T450-10	DA 450/450 - 90°	St	8.169,60
PE10T500-10	DA 500/500 - 90°	St	11.592,00
PE10T560-10	DA 560/560 - 90°	St	13.248,00
PE10T630-10	DA 630/630 - 90°	St	14.352,00

WRGR 307 05



## PE100 T-Stück, 90°

Artikel Nr.	Bezeichnung	EH	Preis
PE10T355-16	DA 355/355 - 90°	St	2.062,47
PE10T400-16	DA 400/400 - 90°	St	2.519,36
PE10T450-16	DA 450/450 - 90°	St	8.500,80
PE10T500-16	DA 500/500 - 90°	St	12.033,60
PE10T560-16	DA 560/560 - 90°	St	13.800,00
PE10T630-16	DA 630/630 - 90°	St	14.904,00



## Gewichtsliste für Rohrleitungssysteme in der Trinkwasserversorgung aus PE 100 nach DIN EN 1555-2/DIN EN 12201-2

Die Gewichte wurden mit einer Dichte von 0,960 g/cm<sup>3</sup> berechnet

Die farblich hervorgehobenen Abmessungen sind nach dem DVGW Arbeitsblatt GW 335-A2 zugelassen

### Trinkwasserrohre

#### SDR

d	41		33		26		21		17		13,6		11		9		7,4		
	s	kg/m	s	kg/m	s	kg/m	s	kg/m	s	kg/m	s	kg/m	s	kg/m	s	kg/m	s	kg/m	
16																			
20													2,0	0,118	2,3	0,134	3,0	0,164	
25												2,0	0,151	2,3	0,173	3,0	0,213	3,5	0,243
32									2,0	0,198	2,4	0,235	3,0	0,282	3,6	0,331	4,4	0,390	
40							2,0	0,251	2,4	0,299	3,0	0,360	3,7	0,434	4,5	0,514	5,5	0,607	
50					2,0	0,317	2,4	0,378	3,0	0,458	3,7	0,555	4,6	0,673	5,6	0,796	6,9	0,945	
63					2,5	0,500	3,0	0,586	3,8	0,728	4,7	0,883	5,8	1,06	7,1	1,27	8,6	1,49	
75					2,9	0,683	3,6	0,836	4,5	1,03	5,6	1,25	6,8	1,48	8,4	1,78	10,3	2,12	
90					3,5	0,988	4,3	1,20	5,4	1,47	6,7	1,79	8,2	2,14	10,1	2,57	12,3	3,03	
110					4,2	1,45	5,3	1,79	6,6	2,19	8,1	2,64	10,0	3,18	12,3	3,82	15,1	4,54	
125					4,8	1,86	6,0	2,29	7,4	2,79	9,2	3,41	11,4	4,12	14,0	4,92	17,1	5,84	
140					5,4	2,35	6,7	2,87	8,3	3,50	10,3	4,26	12,7	5,13	15,7	6,18	19,2	7,33	
160					6,2	3,08	7,7	3,75	9,5	4,57	11,8	5,56	14,6	6,74	17,9	8,04	21,9	9,54	
180					6,9	3,83	8,6	4,72	10,7	5,77	13,3	7,06	16,4	8,51	20,1	10,2	24,6	12,1	
200					7,7	4,74	9,6	5,84	11,9	7,12	14,7	8,65	18,2	10,5	22,4	12,6	27,4	14,9	
225					8,6	5,96	10,8	7,37	13,4	9,03	16,6	11,0	20,5	13,3	25,2	15,9	30,8	18,8	
250					9,6	7,38	11,9	9,02	14,8	11,1	18,4	13,5	22,7	16,3	27,9	19,6	34,2	23,3	
280					10,7	9,20	13,4	11,4	16,6	13,9	20,6	16,9	25,4	20,5	31,3	24,6	38,3	29,2	
315	7,7	7,59	9,7	9,47	12,1	11,7	15,0	14,3	18,7	17,6	23,2	21,5	28,6	25,9	35,2	31,1	43,1	36,9	
355	8,7	9,65	10,9	12,0	13,6	14,8	16,9	18,2	21,1	22,4	26,1	27,2	32,2	32,9	39,7	39,5	48,5	46,8	
400	9,8	12,2	12,3	15,2	15,3	18,8	19,1	23,1	23,7	28,3	29,4	34,5	36,3	41,7	44,7	50,1	54,7	59,4	
450	11,0	15,4	13,8	19,2	17,2	23,7	21,5	29,3	26,7	35,8	33,1	43,7	40,9	52,8	50,3	63,4	61,5	75,2	
500	12,3	19,2	15,3	23,6	19,1	29,2	23,9	36,1	29,7	44,2	36,8	53,9	45,4	65,2	55,8	78,1			
560	13,7	23,9	17,2	29,7	21,4	36,6	26,7	45,2	33,2	55,4	41,2	67,6	50,8	81,7					
630	15,4	30,2	19,3	37,5	24,1	46,4	30,0	57,0	37,4	70,2	46,3	85,5	57,2	103					
710	17,4	38,4	21,8	47,7	27,2	59,0	33,9	72,6	42,1	89,0	52,2	109							
800	19,6	48,7	24,5	60,4	30,6	74,7	38,1	92,0	47,4	113	58,8	138							
900	22,0	61,3	27,6	76,4	34,4	94,4	42,9	116	53,3	143									
1000	24,5	75,9	30,6	94,1	38,2	117	47,7	144	59,3	176									
1200	29,4	109	36,7	135	45,9	168	57,2	207											
1400	34,3	149	42,9	184	53,5	228													
1600	39,2	194	49,0	241	61,2	298													



WRGR 307 15



**PE100 E-Muffe**

16 bar Wasser, 10 bar Gas, Schweißbar mit Rohren/Fittings SDR 17,6-17-13,6-11-9-7,4 - Mit entfernbarem Mittenanschlag bis DA200

Artikel Nr.	Bezeichnung	EH	Preis
PE10EM20-16	DA 20 SDR11, PN16	St	15,33
PE10EM25-16	DA 25 SDR11, PN16	St	17,25
PE10EM32-16	DA 32 SDR11, PN16	St	18,69
PE10EM40-16	DA 40 SDR11, PN16	St	19,38
PE10EM50-16	DA 50 SDR11, PN16	St	29,95
PE10EM63-16	DA 63 SDR11, PN16	St	31,54
PE10EM75-16	DA 75 SDR11, PN16	St	44,42
PE10EM90-16	DA 90 SDR11, PN16	St	59,22
PE10EM110-16	DA 110 SDR11, PN16	St	72,41
PE10EM125-16	DA 125 SDR11, PN16	St	98,85
PE10EM140-16	DA 140 SDR11, PN16	St	113,68
PE10EM160-16	DA 160 SDR11, PN16	St	131,64
PE10EM180-16	DA 180 SDR11, PN16	St	193,68
PE10EM200-16	DA 200 SDR11, PN16	St	224,49
PE10EM225-16	DA 225 SDR11, PN16	St	275,96
PE10EM250-16	DA 250 SDR11, PN16	St	397,41
PE10EM280-16	DA 280 SDR11, PN16	St	561,65
PE10EM315-16	DA 315 SDR11, PN16	St	641,82
PE10EM355-16	DA 355 SDR11, PN16	St	1.123,54
PE10EM400-16	DA 400 SDR11, PN16	St	1.347,77
PE10EM450-16	DA 450 SDR11, PN16	St	a.A.
PE10EM500-16	DA 500 SDR11, PN16	St	a.A.
PE10EM560-16	DA 560 SDR11, PN16	St	a.A.
PE10EM630-16	DA 630 SDR11, PN16	St	a.A.

WRGR 307 13



**PE100 E-Muffe**

10 bar Wasser, 5 bar Gas  
Schweißbar mit Rohren/Fittings SDR 33-11

Artikel Nr.	Bezeichnung	EH	Preis
PE10DME110-10	DA 110 SDR17, PN10	St	a.A.
PE10DME125-10	DA 125 SDR17, PN10	St	a.A.
PE10DME140-10	DA 140 SDR17, PN10	St	a.A.
PE10DME160-10	DA 160 SDR17, PN10	St	80,32
PE10DME180-10	DA 180 SDR17, PN10	St	118,33
PE10DME200-10	DA 200 SDR17, PN10	St	137,20
PE10DME225-10	DA 225 SDR17, PN10	St	168,75
PE10DME250-10	DA 250 SDR17, PN10	St	241,55
PE10DME280-10	DA 280 SDR17, PN10	St	342,09
PE10DME315-10	DA 315 SDR17, PN10	St	390,87
PE10DME355-10	DA 355 SDR17, PN10	St	686,02
PE10DME400-10	DA 400 SDR17, PN10	St	835,84
PE10DME450-10	DA 450 SDR17, PN10	St	a.A.
PE10DME500-10	DA 500 SDR17, PN10	St	a.A.
PE10DME560-10	DA 560 SDR17, PN10	St	a.A.
PE10DME630-10	DA 630 SDR17, PN10	St	a.A.
PE10DME710-10	DA 710 SDR17, PN10	St	a.A.

WRGR 307 13



**PE100 E-Kappe**

16 bar Wasser, 10 bar Gas, Schweißbar mit Rohren/Fittings SDR 11 - 7,4 \*\*  
Lieferung als Set E-Muffe + Endkappe

Artikel Nr.	Bezeichnung	EH	Preis
PE10ECALE20-16	DA 20 SDR11, PN16	St	25,57
PE10ECALE25-16	DA 25 SDR11, PN16	St	27,21
PE10ECALE32-16	DA 32 SDR11, PN16	St	31,19
PE10ECALE40-16	DA 40 SDR11, PN16	St	34,53
PE10ECALE50-16	DA 50 SDR11, PN16	St	51,27
PE10ECALE63-16	DA 63 SDR11, PN16	St	57,74
PE10ECALE75-16	DA 75 SDR11, PN16	St	91,91
PE10ECALE90-16	DA 90 SDR11, PN16	St	120,40
PE10ECALE110-16	DA 110 SDR11, PN16	St	154,77
PE10ECALE125-16	DA 125 SDR11, PN16	St	a.A.
PE10ECALE140-16	DA 140 SDR11, PN16	St	a.A.
PE10ECALE160-16	DA 160 SDR11, PN16	St	268,63
PE10ECALE180-16	DA 180 SDR11, PN16	St	331,30
PE10ECALE200-16	DA 200 SDR11, PN16	St	792,30
PE10ECALE225-16	DA 225 SDR11, PN16	St	961,61
PE10ECALE250-16	DA 250 SDR11, PN16	St	a.A.
PE10ECALE280-16	DA 280 SDR11, PN16	St	a.A.
PE10ECALE315-16	DA 315 SDR11, PN16	St	a.A.

WRGR 307 13



**PE100 E-Winkel 30°**

16 bar Wasser, 10 bar Gas, Schweißbar mit Rohren-Fittings SDR 17,6 - 7,4

Artikel Nr.	Bezeichnung	EH	Preis
PE10EW30-16	DA 90 SDR11, PN16	St	116,71
PE10EW110-30-16	DA 110 SDR11, PN16	St	169,46
PE10EW125-30-16	DA 125 SDR11, PN16	St	233,38

WRGR 307 13



**PE100 E-Winkel 45°**

16 bar Wasser, 10 bar Gas, Schweißbar mit Rohren-Fittings SDR 17,6 - 7,4

Artikel Nr.	Bezeichnung	EH	Preis
PE10EW32-45-16	DA 32 SDR11, PN16	St	38,25
PE10EW40-45-16	DA 40 SDR11, PN16	St	46,22
PE10EW50-45-16	DA 50 SDR11, PN16	St	57,91
PE10EW63-45-16	DA 63 SDR11, PN16	St	65,86
PE10EW75-45-16	DA 75 SDR11, PN16	St	95,01
PE10EW90-45-16	DA 90 SDR11, PN16	St	116,71
PE10EW110-45-16	DA 110 SDR11, PN16	St	169,46
PE10EW125-45-16	DA 125 SDR11, PN16	St	233,38
PE10EW160-45-16	DA 160 SDR11, PN16	St	462,52
PE10EW180-45-16	DA 180 SDR11, PN16	St	583,49
PE10EW225-45-16	DA 225 SDR11, PN16	St	1.788,84

WRGR 307 13



**PE100 E-Winkel 90°**

16 bar Wasser, 10 bar Gas, Schweißbar mit Rohren/Fittings SDR 17,6 - 7,4

Artikel Nr.	Bezeichnung	EH	Preis
PE10EW20-90-16	DA 20 SDR11, PN16	St	36,81
PE10EW25-90-16	DA 25 SDR11, PN16	St	36,81
PE10EW32-90-16	DA 32 SDR11, PN16	St	38,25
PE10EW40-90-16	DA 40 SDR11, PN16	St	46,22
PE10EW50-90-16	DA 50 SDR11, PN16	St	57,91
PE10EW63-90-16	DA 63 SDR11, PN16	St	65,86
PE10EW75-90-16	DA 75 SDR11, PN16	St	95,01
PE10EW90-90-16	DA 90 SDR11, PN16	St	116,71
PE10EW110-90-16	DA 110 SDR11, PN16	St	169,46
PE10EW125-90-16	DA 125 SDR11, PN16	St	233,38
PE10EW160-90-16	DA 160 SDR11, PN16	St	462,52
PE10EW180-90-16	DA 180 SDR11, PN16	St	583,49
PE10EW225-90-16	DA 225 SDR11, PN16	St	1.788,84

WRGR 307 13



**PE100 E-T-Stück**

16 bar Wasser, 10 bar Gas, Schweißbar mit Rohren/Fittings SDR 17,6 - 7,4

Artikel Nr.	Bezeichnung	EH	Preis
PE10ET20-16	DA 20 SDR11, PN16	St	40,21
PE10ET25-16	DA 25 SDR11, PN16	St	40,21
PE10ET32-16	DA 32 SDR11, PN16	St	40,21
PE10ET40-16	DA 40 SDR11, PN16	St	46,22
PE10ET50-16	DA 50 SDR11, PN16	St	58,43
PE10ET63-16	DA 63 SDR11, PN16	St	66,77
PE10ET75-16	DA 75 SDR11, PN16	St	87,53
PE10ET90-16	DA 90 SDR11, PN16	St	109,43
PE10ET110-16	DA 110 SDR11, PN16	St	172,31
PE10ET125-16	DA 125 SDR11, PN16	St	224,90
PE10ET160-16	DA 160 SDR11, PN16	St	404,26
PE10ET180-16	DA 180 SDR11, PN16	St	616,23

WRGR 307 13



**PE100 E-T-Stück reduziert**

16 bar Wasser, 10 bar Gas, Schweißbar mit Rohren/Fittings SDR 17,6 - 7,4

Artikel Nr.	Bezeichnung	EH	Preis
PE10ET110-63-16	DA 110/63 SDR11, PN16	St	140,06
PE10ET110-90-16	DA 110/90 SDR11, PN16	St	140,06
PE10ET125-63-16	DA 125/63 SDR11, PN16	St	182,69
PE10ET125-90-16	DA 125/90 SDR11, PN16	St	174,05

Weitere Fabrikate auf Anfrage!

PE-Rohre



OVGW Prüfzeichen für Trinkwasser und Gas bis DA 630



WRGR 307 13

## PE100 E-Reduktion

16 bar Wasser, 10 bar Gas, Schweißbar mit Rohren/Fittings SDR 17,6 - 7,4

Artikel Nr.	Bezeichnung	EH	Preis
PE10ER32-20-16	DA 32/20 SDR11, PN16	St	26,20
PE10ER32-25-16	DA 32/25 SDR11, PN16	St	26,20
PE10ER40-32-16	DA 40/32 SDR11, PN16	St	33,81
PE10ER50-32-16	DA 50/32 SDR11, PN16	St	42,12
PE10ER50-40-16	DA 50/40 SDR11, PN16	St	46,59
PE10ER63-32-16	DA 63/32 SDR11, PN16	St	50,48
PE10ER63-40-16	DA 63/40 SDR11, PN16	St	50,48
PE10ER63-50-16	DA 63/50 SDR11, PN16	St	50,48
PE10ER90-63-16	DA 90/63 SDR11, PN16	St	86,96
PE10ER110-63-16	DA 110/63 SDR11, PN16	St	102,18
PE10ER110-90-16	DA 110/90 SDR11, PN16	St	131,76
PE10ER125-90-16	DA 125/90 SDR11, PN16	St	166,65
PE10ER160-90-16	DA 160/90 SDR11, PN16	St	164,69
PE10ER160-110-16	DA 160/110 SDR11, PN16	St	182,38
PE10ER200-160-16	DA 200/160 SDR11, PN16	St	1.185,14
PE10ER225-160-16	DA 225/160 SDR11, PN16	St	1.455,91



WRGR 307 13

## Teleskop-Einbaugarnitur

für Druckenbohrventil stufenlos verstellbar inkl. Kombi Stufenglocke, Gestänge verzinkt

Artikel Nr.	Bezeichnung	EH	Preis
PE10EBG75-100	RD 0,75 - 1,0	St	116,88
PE10EBG90-130	RD 0,90 - 1,30	St	123,32
PE10EBG120-180	RD 1,20 - 1,80	St	137,90
PE10EBG170-270	RD 1,70 - 2,70	St	182,33



WRGR 307 13

## PE100 Gewindeübergang PE/Messing AG

16 bar Wasser, 5 bar Gas

Artikel Nr.	Bezeichnung	EH	Preis
PE10FM20-12-16	DA 20x1/2" AG, SDR11, PN16	St	46,31
PE10FM25-34-16	DA 25x3/4" AG, SDR11, PN16	St	53,92
PE10FM32-1-16	DA 32x1" AG, SDR11, PN16	St	53,92
PE10FM32-34-16	DA 32x3/4" AG, SDR11, PN16	St	46,31
PE10FM40-1-16	DA 40x1" AG, SDR11, PN16	St	63,25
PE10FM40-114-16	DA 40x5/4" AG, SDR11, PN16	St	61,73
PE10FM50-112-16	DA 50x6/4" AG, SDR11, PN16	St	51,71
PE10FM50-2-16	DA 50x2" AG, SDR11, PN16	St	123,46
PE10FM63-2-16	DA 63x2" AG, SDR11, PN16	St	107,12
PE10FM75-212-16	DA 75x2 1/2" AG, SDR11, PN16	St	216,17
PE10FM90-3-16	DA 90x3" AG, SDR11, PN16	St	267,78
PE10FM110-4-16	DA 110x4" AG, SDR11, PN16	St	308,80
PE10FM125-4-16	DA 125x4" AG, SDR11, PN16	St	339,70



WRGR 307 13

## PE100 Druckenbohrventil

16 bar Wasser, 10 bar Gas  
Schweißbar mit Rohren/Fittings SDR 17,6 - 7,4

Artikel Nr.	Bezeichnung	EH	Preis
PE10DV63-32-16	DA 63/32 SDR11, PN16	St	622,58
PE10DV63-40-16	DA 63/40 SDR11, PN16	St	622,58
PE10DV63-50-16	DA 63/50 SDR11, PN16	St	622,58
PE10DV63-63-16	DA 63/63 SDR11, PN16	St	622,58
PE10DV90-32-16	DA 90/32 SDR11, PN16	St	634,60
PE10DV90-40-16	DA 90/40 SDR11, PN16	St	634,60
PE10DV90-50-16	DA 90/50 SDR11, PN16	St	634,60
PE10DV90-63-16	DA 90/63 SDR11, PN16	St	634,60
PE10DV110-32-16	DA 110/32 SDR11, PN16	St	650,77
PE10DV110-40-16	DA 110/40 SDR11, PN16	St	650,77
PE10DV110-50-16	DA 110/50 SDR11, PN16	St	650,77
PE10DV110-63-16	DA 110/63 SDR11, PN16	St	650,77
PE10DV125-32-16	DA 125/32 SDR11, PN16	St	675,01
PE10DV125-40-16	DA 125/40 SDR11, PN16	St	675,01
PE10DV125-50-16	DA 125/50 SDR11, PN16	St	675,01
PE10DV125-63-16	DA 125/63 SDR11, PN16	St	675,01
PE10DV160-32-16	DA 160/32 SDR11, PN16	St	754,30
PE10DV160-40-16	DA 160/40 SDR11, PN16	St	754,30
PE10DV160-50-16	DA 160/50 SDR11, PN16	St	754,30
PE10DV160-63-16	DA 160/63 SDR11, PN16	St	754,30
PE10DV180-32-16	DA 180/32 SDR11, PN16	St	771,05
PE10DV180-40-16	DA 180/40 SDR11, PN16	St	771,05
PE10DV180-50-16	DA 180/50 SDR11, PN16	St	771,05
PE10DV180-63-16	DA 180/63 SDR11, PN16	St	771,05
PE10DV200-32-16	DA 200/32 SDR11, PN16	St	824,22
PE10DV200-40-16	DA 200/40 SDR11, PN16	St	824,22
PE10DV200-50-16	DA 200/50 SDR11, PN16	St	824,22
PE10DV200-63-16	DA 200/63 SDR11, PN16	St	824,22
PE10DV225-32-16	DA 225/32 SDR11, PN16	St	844,15
PE10DV225-40-16	DA 225/40 SDR11, PN16	St	844,15
PE10DV225-50-16	DA 225/50 SDR11, PN16	St	844,15
PE10DV225-63-16	DA 225/63 SDR11, PN16	St	844,15
PE10DV250-63-16	DA 250/63 SDR11, PN16	St	844,15
PE10DV315-63-16	DA 315/63 SDR11, PN16	St	1.007,42



WRGR 307 13

## PE100 Gewindeübergang PE/Messing IG

16 bar Wasser, 5 bar Gas

Artikel Nr.	Bezeichnung	EH	Preis
PE10FF20-12-16	DA 20x1/2" IG, SDR11, PN16	St	46,31
PE10FF25-34-16	DA 25x3/4" IG, SDR11, PN16	St	46,31
PE10FF32-1-16	DA 32x1" IG, SDR11, PN16	St	68,69
PE10FF40-114-16	DA 40x5/4" IG, SDR11, PN16	St	78,82
PE10FF50-112-16	DA 50x6/4" IG, SDR11, PN16	St	80,70
PE10FF63-2-16	DA 63x2" IG, SDR11, PN16	St	107,12
PE10FF75-212-16	DA 75x2 1/2" IG, SDR11, PN16	St	216,17
PE10FF90-3-16	DA 90x3" IG, SDR11, PN16	St	267,78
PE10FF110-4-16	DA 110x4" IG, SDR11, PN16	St	308,80
PE10FF125-4-16	DA 125x4" IG, SDR11, PN16	St	339,70

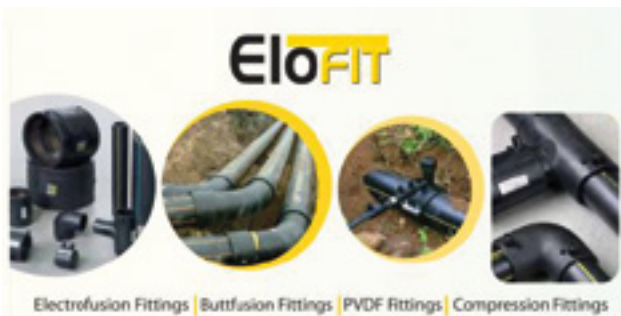

# R&Z

## RASCH UND ZUGFEST®



### RASCH & ZUGFEST®

RASCH und ZUGFEST ist die perfekte Verbindung im Trinkwasserbereich (Kaltwasser) für Rohrtypen PE 100 SDR 11 PN 16 komplett mit Dichtung und Schubsicherung.

Einfach und schnell mit RASCH & ZUGFEST erübrigt sich das Schweißen und es sind auch keine mechanischen Verbindungen zu verschrauben. Ideal für Anwendungen bei allen Witterungsbedingungen und Einbausituationen.

ÖVGW Reg.Nr.W 1.678

Artikelnummer	Bezeichnung	Losgröße	Druckstufe
0106090000	Steckmuffe MM 63mm	25	PN 10/16
0106090015	Steckmuffe MM 75mm	15	PN 10/16
0106090001	Steckmuffe MM 90mm	10	PN 10/16
0106090002	Steckmuffe MM 110mm	6	PN 10/16
0106090003	Steckmuffe MM 125mm	5	PN 10/16
0106090016	Steckmuffe MM 140mm	3	PN10/16
0106090004	Steckmuffe MM 160mm	2	PN10/16
0106090017	Steckmuffe MM 180mm	2	PN10/16

PE-Verbinder R&Z

### PS-COMPONENTS OG

Schulstraße 8, 2871 Zöbern | +43 664 236 22 04  
office@ps-components.at | www.ps-components.at



WRGR 101 09



#### PE-Verbinder R&Z

Artikel Nr.	Bezeichnung	EH	Preis	Artikel Nr.	Bezeichnung	EH	Preis
H80150	DN 50 / 63 mm	St	61,52	H801200	DN 200 / 200	St	473,43
H80165	DN 65 / 75 mm	St	75,11	H801225	DN 200 / 225	St	507,09
H80180	DN 80 / 90 mm	St	86,33	H801250	DN 200/ 250	St	642,35
H801100	DN 100 / 110 mm	St	115,21				
H801125	DN 125 / 125 mm	St	139,86				
H801140	DN 125 / 140 mm	St	163,99				
H801150	DN 150 / 160 mm	St	238,59				

WRGR 307 02

WRGR 307 02

**PVC-Druckrohr mit Muffe PN10**

Baulänge: 6 m

Artikel Nr.	Bezeichnung	EH	Preis
KM50	PN 10, NW 50 Stg. á 6m	m	20,51
KM65	PN 10, NW 65 Stg. á 6m	m	25,42
KM80	PN 10, NW 80 Stg. á 6m	m	32,61
KM100	PN 10, NW 100 Stg. á 6m	m	50,10
KM125	PN 10, NW 125 Stg. á 6m	m	84,40
KM150	PN 10, NW 150 Stg. á 6m	m	101,15
KM200	PN 10, NW 200 Stg. á 6m	m	199,80



**PVC-Druckrohr mit Muffe PN16**

Baulänge: 6 m

Artikel Nr.	Bezeichnung	EH	Preis
KM1680	PN 16, NW 80 Stg. á 6m	m	50,12
KM16100	PN 16, NW 100 Stg. á 6m	m	85,30
KM16125	PN 16, NW 125 Stg. á 6m	m	145,80
KM16150	PN 16, NW 150 Stg. á 6m	m	175,55
KM16200	PN 16, NW 200 Stg. á 6m	m	346,40



WRGR 307 03

WRGR 307 03

**PVC-Druckrohr - Bogen PN 10**

PVC-Steckmuffenbogen, PN10

Artikel Nr.	Bezeichnung	EH	Preis
KMK1150	11°, NW 50 mm	St	56,54
KMK1165	11°, NW 65 mm	St	58,84
KMK1180	11°, NW 80 mm	St	98,93
KMK11100	11°, NW 100 mm	St	153,55
KMK11125	11°, NW 125 mm	St	222,65
KMK11150	11°, NW 150 mm	St	277,75
KMK11200	11°, NW 200 mm	St	844,00



**PVC-Druckrohr - Bogen PN 16**

PVC-Steckmuffenbogen PN 16

Artikel Nr.	Bezeichnung	EH	Preis
KMK168011	11°, NW 80 mm	St	151,21
KMK1610011	11°, NW 100 mm	St	261,10
KMK1612511	11°, NW 125 mm	St	402,35
KMK1615011	11°, NW 150 mm	St	490,50
KMK1620011	11°, NW 200 mm	St	1.262,60



KMK2250	22°, NW 50 mm	St	61,46
KMK2265	22°, NW 65 mm	St	63,96
KMK2280	22°, NW 80 mm	St	98,93
KMK22100	22°, NW 100 mm	St	153,55
KMK22125	22°, NW 125 mm	St	222,65
KMK22150	22°, NW 150 mm	St	277,75
KMK22200	22°, NW 200 mm	St	844,00

KMK168022	22°, NW 80 mm	St	151,21
KMK1610022	22°, NW 100 mm	St	261,10
KMK1612522	22°, NW 125 mm	St	402,35
KMK1615022	22°, NW 150 mm	St	490,50
KMK1620022	22°, NW 200 mm	St	1.262,60

KMK3050	30°, NW 50 mm	St	61,46
KMK3065	30°, NW 65 mm	St	63,96
KMK3080	30°, NW 80 mm	St	98,93
KMK30100	30°, NW 100 mm	St	153,55
KMK30125	30°, NW 125 mm	St	222,65
KMK30150	30°, NW 150 mm	St	277,75
KMK30200	30°, NW 200 mm	St	844,00

KMK168030	30°, NW 80 mm	St	151,21
KMK1610030	30°, NW 100 mm	St	261,10
KMK1612530	30°, NW 125 mm	St	402,35
KMK1615030	30°, NW 150 mm	St	490,50
KMK1620030	30°, NW 200 mm	St	1.262,60

KMK4550	45°, NW 50 mm	St	61,46
KMK4565	45°, NW 65 mm	St	63,96
KMK4580	45°, NW 80 mm	St	98,93
KMK45100	45°, NW 100 mm	St	153,55
KMK45125	45°, NW 125 mm	St	222,65
KMK45150	45°, NW 150 mm	St	277,75
KMK45200	45°, NW 200 mm	St	844,00

KMK168045	45°, NW 80 mm	St	151,21
KMK1610045	45°, NW 100 mm	St	261,10
KMK1612545	45°, NW 125 mm	St	402,35
KMK1615045	45°, NW 150 mm	St	490,50
KMK1620045	45°, NW 200 mm	St	1.262,60

KMK9050	90°, NW 50 mm	St	61,46
KMK9065	90°, NW 65 mm	St	63,96
KMK9080	90°, NW 80 mm	St	98,93
KMK90100	90°, NW 100 mm	St	170,50
KMK90125	90°, NW 125 mm	St	318,00
KMK90150	90°, NW 150 mm	St	381,05
KMK90200	90°, NW 200 mm	St	1.097,00

KMK168090	90°, NW 80 mm	St	151,21
KMK1610090	90°, NW 100 mm	St	261,10
KMK1612590	90°, NW 125 mm	St	402,35
KMK1615090	90°, NW 150 mm	St	490,50
KMK1620090	90°, NW 200 mm	St	1.262,60

WRGR 307 03

WRGR 307 03

**PVC-Überschiebmuffe für Druckrohr PN10**

Artikel Nr.	Bezeichnung	EH	Preis
KMU50	f. Druckrohr PN 10	St	41,10
KMU65	f. Druckrohr PN 10	St	49,65
KMU80	f. Druckrohr PN 10	St	71,70
KMU100	f. Druckrohr PN 10	St	99,80
KMU125	f. Druckrohr PN 10	St	169,15
KMU150	f. Druckrohr PN 10	St	218,10



**PVC-Überschubmuffe für Druckrohr PN16**

Überschubmuffe PN16

Artikel Nr.	Bezeichnung	EH	Preis
KMU1680	f. Druckrohr PN 16	St	110,00
KMU16100	f. Druckrohr PN 16	St	168,15
KMU16125	f. Druckrohr PN 16	St	264,20
KMU16150	f. Druckrohr PN 16	St	344,80
KMU16200	f. Druckrohr PN 16	St	707,35

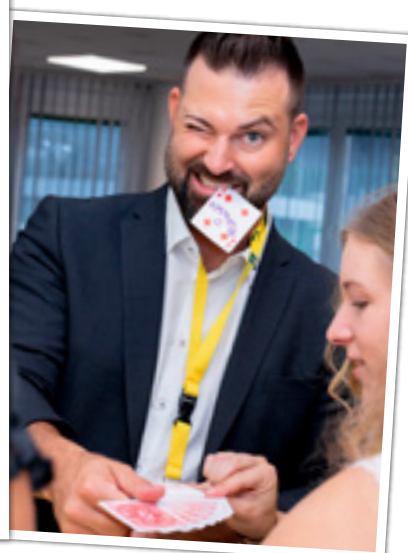

**Gumplmayr Hausmesse 2022**

PVC-Druckrohre



**GFK Kanalrohre PN1**

Standardbaulänge 6000 mm, ÖNORM B5162

Artikel Nr.	DN	150	200	250	300	350	400	450	500	600	700	800	900	1000	1100	1200	1300	1400	1500	
<b>PN1 SN5000</b>																				
GFK....SN5000		-	-	-	-	206,57	233,82	263,96	291,20	400,23	476,26	562,33	712,95	823,41	942,47	1.117,49	1.391,48	1.497,63	1.609,53	
<b>PN1 SN10000</b>																				
GFK....SN10000		93,24	104,72	130,54	160,67	225,22	255,35	301,24	239,97	441,83	550,86	664,17	826,28	969,73	1.097,40	1.305,40	1.474,68	1.760,14	1.877,78	



**GFK Formstück PN1 SN10000**

inkl. anteiliger loser Kupplung, PN1 (Kanal). In der Bestellnummer die „Punkte“ durch die Dimension ersetzen z.B. GFK11B10150

Artikel Nr.	DN	150	200	250	300	350	400	450	500	600	700	800	900	1000	1100	1200	1300	1400	1500	
<b>GFK Kanalbogen, einschnittig</b>																				
GFK11B10...		220,92	284,03	338,54	506,38	639,79	731,60	889,40	978,34	1.404,39	1.645,39	1.958,11	2.308,13	2.683,96	3.131,53	3.584,85	4.710,94	5.191,50	5.740,92	
GFK15B10...		220,92	284,03	338,54	506,38	639,79	731,60	889,40	978,34	1.404,39	1.645,39	1.958,11	2.308,13	2.683,96	3.131,53	3.584,85	4.710,94	5.191,50	5.740,92	
GFK22B10...		220,92	288,33	348,59	523,60	662,75	734,47	920,95	1.014,20	1.453,15	1.708,50	2.028,40	2.470,23	2.782,95	3.349,58	3.726,85	5.032,26	5.551,56	6.141,14	
GFK30B10...		220,92	288,33	348,59	523,60	662,75	734,47	920,95	1.014,20	1.453,15	1.708,50	2.028,40	2.470,23	2.782,95	3.349,58	3.726,85	5.032,26	5.551,56	6.141,14	



**GFK Kanalbogen, zweischnittig**

GFK45B10...		304,12	394,50	477,65	704,34	889,40	1.019,94	1.248,03	1.404,39	2.032,71	2.440,09	2.876,20	3.514,55	4.049,62	4.841,48	5.494,17	7.390,60	8.308,68	9.175,13
GFK60B10...		305,54	404,54	484,86	718,68	909,49	1.034,28	1.296,80	1.453,15	2.146,03	2.569,20	3.029,69	3.703,91	4.259,07	5.185,75	5.990,51	8.003,14	8.988,63	9.921,06



**GFK Kanalbogen, dreischnittig**

GFK90B10...		385,89	507,82	625,44	920,95	1.153,35	1.331,23	1.678,38	1.878,28	2.801,60	3.375,40	4.049,62	4.930,42	5.786,82	7.040,58	8.136,55	10.919,49	12.465,90	13.679,48
-------------	--	--------	--------	--------	--------	----------	----------	----------	----------	----------	----------	----------	----------	----------	----------	----------	-----------	-----------	-----------

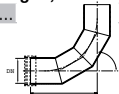

**GFK Reduktion PN1 SN10000**

PN1 (Kanal). In der Bestellnummer die „Punkte“ durch die zwei Dimension ersetzen z.B. GFK200150R

Artikel Nr.	200	250	300	350	400	450	500	600	700	800	900	1000	1100	1200	1300	1400	1500
<b>Reduktion</b>	150	150	200	200	250	250	300	300	350	350	400	400	450	450	500	500	600
GFK.....R	292,64	365,80	370,10	484,86	476,89	613,97	674,22	781,80	760,29	975,46	935,31	1.382,88	1.265,24	2.064,26	1.905,03	2.442,97	2.190,50
	800	800	900	900	1000	1000	1100	1100	1200	1200	1300	1300	1400	1400			
GFK.....R	2.912,05	2.540,51	3.650,82	3.114,32	4.633,47	3.916,21	5.626,16	4.690,85	6.439,52	5.376,54	8.601,32	7.122,34	9.862,26	7.810,90			

**GFK Formstück PN1 SN10000**

PN1 (Kanal). In der Bestellnummer die „Punkte“ durch die Dimension ersetzen z.B. GFK150EVS

Artikel Nr.	DN	150	200	250	300	350	400	450	500	600	700	800	900	1000	1100	1200	1300	1400	1500	
<b>GFK Kanalendverschluss</b>																				
GFK.....EVS		120,51	156,37	190,79	305,54	375,84	431,78	533,65	596,75	827,71	994,12	1.196,39	1.430,21	1.635,35	1.882,08	2.114,47	2.947,92	3.293,63	3.316,59	
<b>GFK Kanalkupplung</b>																				
GFKKUPK.....		98,99	120,51	129,11	220,92	236,69	256,78	272,56	284,03	437,53	492,04	556,59	672,80	734,47	853,53	926,69	1.028,55	1.111,75	1.240,85	
<b>GFK Muffenstopfen</b>																				
GFK.....MS		324,20	506,38	573,80	644,10	768,89	844,93	905,18	942,47	1.176,30	1.609,53	1.959,53	2.207,71	2.477,40	2.966,56	3.330,94	3.890,39	4.204,55	4.769,75	



**GFK Gelenkstück ohne Kupplung**

GFK.....GS		63,12	74,60	96,12	104,72	149,19	166,39	192,23	421,75	572,38	609,67	728,73	887,97	2.058,52	2.409,97	2.600,76	3.085,62	3.487,29	-
------------	--	-------	-------	-------	--------	--------	--------	--------	--------	--------	--------	--------	--------	----------	----------	----------	----------	----------	---

**GFK Gelenkstück mit Kupplung**

GFK.....GSK		129,11	162,09	197,96	271,12	365,80	400,23	441,83	688,56	984,07	1.073,01	1.249,45	1.517,71	2.754,26	3.210,43	3.470,09	4.096,96	4.578,96	-
-------------	--	--------	--------	--------	--------	--------	--------	--------	--------	--------	----------	----------	----------	----------	----------	----------	----------	----------	---

L = 500mm bis DN450, L = 1000mm bis DN900, L = 2000 bis DN1400

**GFK Mauerwerkskupplung besandet mit Rohrring**

Baulänge 30 cm, In der Bestellnummer die „Punkte“ durch die Dimension und Type ersetzen z.B. GFKMK150A

Artikel Nr.	DN	150	200	250	300	350	400	450	500	600	700	800	900	1000	1100	1200	1300	1400	1500	
<b>GFK Mauerwerkskupplung Type A besandet</b>																				
GFKMK.....A		230,95	288,33	334,24	514,99	569,50	624,01	672,80	740,20	1.057,24	1.200,69	1.352,75	1.559,32	1.724,29	1.943,76	2.114,47	2.315,31	2.501,79	2.734,17	



**GFK Mauerwerkskupplung Type B besandet mit Schubring**

GFKMK.....B		240,99	308,42	370,10	573,80	639,79	694,31	758,86	846,37	1.204,99	1.380,00	1.559,32	1.806,05	2.009,74	2.267,96	2.488,88	2.735,61	2.973,74	3.249,16
-------------	--	--------	--------	--------	--------	--------	--------	--------	--------	----------	----------	----------	----------	----------	----------	----------	----------	----------	----------

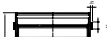

**GFK Mauerwerkskupplung Type O besandet mit Schubring**

GFKMK.....O		164,97	216,60	251,05	431,78	473,39	510,68	549,41	596,75	883,65	1.004,16	1.137,57	1.322,63	1.476,12	1.681,25	1.836,17	2.022,65	2.201,97	2.421,45
-------------	--	--------	--------	--------	--------	--------	--------	--------	--------	--------	----------	----------	----------	----------	----------	----------	----------	----------	----------



**GFK Mauerwerkskupplung Type OO besandet**

GFKMK.....OO		117,63	150,63	162,09	308,42	332,81	357,20	380,14	404,54	615,41	692,86	771,77	908,04	995,56	1.134,69	1.229,37	1.351,31	1.460,33	1.608,08
--------------	--	--------	--------	--------	--------	--------	--------	--------	--------	--------	--------	--------	--------	--------	----------	----------	----------	----------	----------

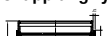

WRGR 307 07

## PVC-Hauskanal-Rohr

AWADUKT SN4 RAL 8023 orangebraun, mit Steckmuffe u. Lippendichtring, ÖNORM EN1401-1 geprüft GRIS 107

Artikel Nr.	Bez.	EH	Preis
KR100500	100 x 500 mm	St	27,40
KR1001000	100 x 1000 mm	St	43,15
KR1002000	100 x 2000 mm	St	78,80
KR1003000	100 x 3000 mm	St	113,40
KR1005000	100 x 5000 mm	St	170,75
KR125500	125 x 500 mm	St	31,40
KR1251000	125 x 1000 mm	St	49,35
KR1252000	125 x 2000 mm	St	91,30
KR1253000	125 x 3000 mm	St	128,40
KR1255000	125 x 5000 mm	St	200,50
KR150500	150 x 500 mm	St	50,25
KR1501000	150 x 1000 mm	St	79,50
KR1502000	150 x 2000 mm	St	146,80
KR1503000	150 x 3000 mm	St	200,70
KR1505000	150 x 5000 mm	St	309,00
KR200500	200 x 500 mm	St	81,25
KR2001000	200 x 1000 mm	St	123,55
KR2002000	200 x 2000 mm	St	221,70
KR2003000	200 x 3000 mm	St	314,25
KR2005000	200 x 5000 mm	St	478,75



WRGR 307 07

## PVC-Hauskanal-Bogen

Artikel Nr.	Bez.	EH	Preis
KB10015	NW 100 15°	St	12,90
KB10030	NW 100 30°	St	12,70
KB10045	NW 100 45°	St	12,65
KB10067	NW 100 67°	St	17,50
KB10087	NW 100 87°	St	16,10
KB12515	NW 125 15°	St	22,75
KB12530	NW 125 30°	St	22,35
KB12545	NW 125 45°	St	22,20
KB12567	NW 125 67°	St	26,00
KB12587	NW 125 87°	St	25,80
KB15015	NW 150 15°	St	28,90
KB15030	NW 150 30°	St	28,90
KB15045	NW 150 45°	St	29,05
KB15067	NW 150 67°	St	39,30
KB15087	NW 150 87°	St	43,45
KB20015	NW 200 15°	St	69,95
KB20030	NW 200 30°	St	69,55
KB20045	NW 200 45°	St	68,25
KB20067	NW 200 67°	St	117,90
KB20087	NW 200 87°	St	123,55



WRGR 307 07

## PVC-Hauskanal-Überschubmuffe

Überschubmuffe KGU

Artikel Nr.	Bez.	EH	Preis
KUESCHM100	NW 100	St	16,30
KUESCHM125	NW 125	St	23,20
KUESCHM150	NW 150	St	28,70
KUESCHM200	NW 200	St	55,80



WRGR 307 07

## PVC-Kanal-Reduktion

Übergangsrohr

Artikel Nr.	Bez.	EH	Preis
KRED125100	NW 125/100	St	20,75
KRED150100	NW 150/100	St	25,65
KRED150125	NW 150/125	St	35,25
KRED200125	NW 200/125	St	51,90
KRED200150	NW 200/150	St	51,80



WRGR 307 07

## PVC-Kanal-Abzweiger

Einfachabzweiger 45° KGEA

Artikel Nr.	Bez.	EH	Preis
KA100100	NW 100/100 45°	St	27,10
KA125100	NW 125/100 45°	St	35,85
KA125125	NW 125/125 45°	St	41,05
KA150100	NW 150/100 45°	St	54,35
KA150125	NW 150/125 45°	St	69,45
KA150150	NW 150/150 45°	St	63,00
KA200100	NW 200/100 45°	St	123,95
KA200125	NW 200/125 45°	St	126,40
KA200150	NW 200/150 45°	St	129,40
KA200200	NW 200/200 45°	St	149,65



WRGR 307 07

## Kanal-Einhandputzstück

Artikel Nr.	Bez.	EH	Preis
KPST100	DN 100	St	231,05
KPST125	DN 125	St	265,40
KPST150	DN 150	St	332,85
KPST200	DN 200	St	377,05



# PVC - Straßenkanal

WRGR 307 08

## PVC-Straßenkanal-Rohr

AWADUKT SN4 Ral 8023 orangebraun, mit Steckmuffe u. Lippendichtring, ÖNORM EN1401-1 geprüft GRIS 107

Artikel Nr.	Bez.	EH	Preis
KR2501000	250 x 1000 mm	St	164,40
KR2502000	250 x 2000 mm	St	276,60
KR2505000	250 x 5000 mm	St	617,75
KR3001000	300 x 1000 mm	St	276,45
KR3002000	300 x 2000 mm	St	440,20
KR3005000	300 x 5000 mm	St	967,75
KR4001000	400 x 1000 mm	St	478,95
KR4002000	400 x 2000 mm	St	774,60
KR4005000	400 x 5000 mm	St	1.677,00



WRGR 307 08

## PVC-Straßenkanal-Bogen

AWADUKT SN4 Ral 8023 orangebraun, mit Steckmuffe u. Lippendichtring, ÖNORM EN1401-1 geprüft GRIS 107

Artikel Nr.	Bez.	EH	Preis
KB25015	NW 250 15°	St	154,55
KB25030	NW 250 30°	St	160,55
KB25045	NW 250 45°	St	169,20
KB25087	NW 250 87°	St	228,10
KB30015	NW 300 15°	St	229,75
KB30030	NW 300 30°	St	233,60
KB30045	NW 300 45°	St	273,10
KB30087	NW 300 87°	St	340,65
KB40015	NW 400 15°	St	444,20
KB40030	NW 400 30°	St	456,05
KB40045	NW 400 45°	St	578,50
KB40087	NW 400 87°	St	895,70



WRGR 307 08

## Straßenkanal Überschubmuffe

Überschubmuffe KGU

Artikel Nr.	Bez.	EH	Preis
KUESCHM250	NW 250	St	90,95
KUESCHM300	NW 300	St	147,85
KUESCHM400	NW 400	St	296,05



WRGR 307 08

## PVC-Straßenkanal-Reduktion

Übergangsrohr

Artikel Nr.	Bez.	EH	Preis
KRED250150	NW 250/150	St	139,70
KRED250200	NW 250/200	St	142,80
KRED300200	NW 300/200	St	203,00
KRED300250	NW 300/250	St	205,05



WRGR 307 08

## PVC-Straßenkanal-Abzweiger

Einfachabzweiger 45°

Artikel Nr.	Bez.	EH	Preis
KA250150	NW 250/150 45°	St	191,00
KA250200	NW 250/200 45°	St	266,85
KA250250	NW 250/250 45°	St	371,10
KA300150	NW 300/150 45°	St	330,30
KA300200	NW 300/200 45°	St	387,85
KA300250	NW 300/250 45°	St	486,05
KA300300	NW 300/300 45°	St	623,60
KA400150	NW 400/150 45°	St	561,55
KA400200	NW 400/200 45°	St	604,40
KA400250	NW 400/250 45°	St	764,05
KA400300	NW 400/300 45°	St	942,85
KA400400	NW 400/400 45°	St	1.196,30



WRGR 307 08

## Kanal Einhandputzstück

Reinigungsrohr

Artikel Nr.	Bez.	EH	Preis
KPST250	DN 250	St	470,65
KPST300	DN 300	St	586,85
KPST400	DN 400	St	724,95



WRGR 307 09

## PVC-Kanalrohr SN8

Ral 8023 orangebraun, mit Steckmuffe und Lippendichtung aus RAU PVC 1100 wandverstärkt

Artikel Nr.	Bez.	EH	Preis
SN8R1501	150x1000 mm	St	77,60
SN8R1503	150x3000 mm	St	204,90
SN8R1505	150x5000 mm	St	322,50
SN8R2001	200x1000 mm	St	124,25
SN8R2003	200x3000 mm	St	317,25
SN8R2005	200x5000 mm	St	501,50
SN8R2501	250x1000 mm	St	206,50
SN8R2503	250x3000 mm	St	513,90
SN8R2505	250x5000 mm	St	786,50
SN8R3001	300x1000 mm	St	347,25
SN8R3003	300x3000 mm	St	821,10
SN8R3005	300x5000 mm	St	1.228,50
SN8R4001	400x1000 mm	St	602,85
SN8R4003	400x3000 mm	St	1.456,35
SN8R4005	400x5000 mm	St	2.148,50



# ZWEIMALIG!

## FABEKUN<sup>®</sup> HÄLT DOPPELT DICHT





# FABEKUN® KANALROHRE

## MIT SICHERHEIT QUALITÄT

Das FABEKUN® Doppelmuffensystem mit zwei integrierten Dichtungen am Kanalrohr gewährleistet doppelte Sicherheit. Egal ob es Regenwasser, Schmutzwasser oder Frischwasser transportiert. Aufgrund der Korrosionsbeständigkeit des Inliners ist das Rohr einsetzbar bei Abwässern im pH-Bereich von pH 2 (sauer) - pH 12 (basisch). Das Doppeldichtsystem an den Rohrverbindungen ermöglicht selbst den Einsatz in Trinkwasserschutzgebieten gemäß ATVA 142.

### Die Vorteile auf einen Blick:

- » Chemische Widerstandsfähigkeit gegen Gase, Säuren etc. nach DIN 8061/Teil 3
- » Belastbarkeit der Kanäle auch durch erhöhte Betriebsdrücke
- » Gute Betriebssicherheit
- » Geringe Wartungskosten
- » Gute hydraulische Eigenschaften durch den Inliner
- » Kanalrohrsystem mit einer hohen Lebensdauer (siehe LAWA 1994)
- » Sichere Verlegung, z.B. durch die bekannt gute Belastbarkeit des Betons
- » Wurzelfestigkeit der FABEKUN®-Rohre entsprechend der DIN 19534



WRGR 307 11

### Fabekun Kanalrohr

nach DIN EN 1916 und DIN V 1201 mit integriertem Kunststoffrohr aus PVC-hart gem. DIBT-Zulassungs-Nr. Z-42.2-107 und integrierter Doppeldichtung, Form KW-M. Die Tragfähigkeit der Rohre muss folgender Belastung standhalten: Verkehrslast: SLW 60  
Erdüberdeckung: 1,00 m bis 6,00 m  
Dichtungen sind im Rohrpreis enthalten



Artikel Nr.	Bez.	EH	Preis
FKKR200	DN 200, BL= 2,5m	m	94,46
FKKR250	DN 250, BL= 2,5m	m	109,67
FKKR300	DN 300, BL= 2,5m	m	125,59
FKKR400	DN 400, BL= 2,5m	m	190,33
FKKR500	DN 500, BL= 2,5m	m	307,08
FKKR600	DN 600, BL= 2,5m	m	430,73
FKKR700	DN 700, BL= 2,5m	m	595,06
FKKR800	DN 800, BL= 2,5m	m	760,27
FKKR1000	DN 1000, BL= 2,5m	m	1.379,21
FKKR1200	DN 1200, BL=2,5m	m	2.264,19

WRGR 307 11

### Fabekun Gelenkstücke

Mindestabrechnungslänge 1m, Spitzende geschnitten

Artikel Nr.	Bez.	EH	Preis
FKGSSM200	DN 200	m	262,38
FKGSSM250	DN 250	m	304,87
FKGSSM300	DN 300	m	362,62
FKGSSM400	DN 400	m	529,57
FKGSSM500	DN 500	m	853,41
FKGSSM600	DN 600	m	1.196,45
FKGSSM700	DN 700	m	1.653,09
FKGSSM800	DN 800	m	2.108,40
FKGSSM1000	DN 1000	m	3.831,35
FKGSSM1200	DN 1200	m	6.288,44



WRGR 307 11

### Fabekun Paßrohr

Mindestabrechnungslänge 1m, gefräßt

Artikel Nr.	Bez.	EH	Preis
FKPR200	DN 200	m	250,54
FKPR250	DN 250	m	330,50
FKPR300	DN 300	m	405,13
FKPR400	DN 400	m	575,71
FKPR500	DN 500	m	868,90
FKPR600	DN 600	m	1.162,09
FKPR700	DN 700	m	1.593,87
FKPR800	DN 800	m	2.068,30
FKPR1000	DN 1000	m	3.598,20



Kanalrohre

Zum Fabekun-Kanalrohrsystem können Sie folgende Informationen bei uns anfordern:

- Prüfzeugnisse
- Verlegeanleitungen
- Ausschreibungstexte
- Bestellformulare
- Schachtzeichnungen

Besuchen Sie die Internetseite: [www.fabekun-fasel.de](http://www.fabekun-fasel.de)



# Gumplmayr Fuhrpark im Einsatz

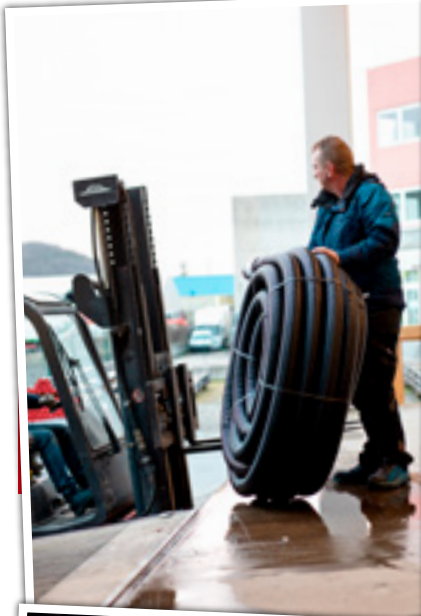



# SCHWEISSTECHNIK...

## FÜR KANALBAU - PROFIS

**SABUG GmbH**

◆ Siemensstraße 8  
◆ 46359 Heiden

◆ Tel.: +49 (0) 2867-775303-30  
◆ Fax: +49 (0) 2867-775303-59

◆ Mail: [info@sabug.de](mailto:info@sabug.de)  
◆ [www.sabug.de](http://www.sabug.de)

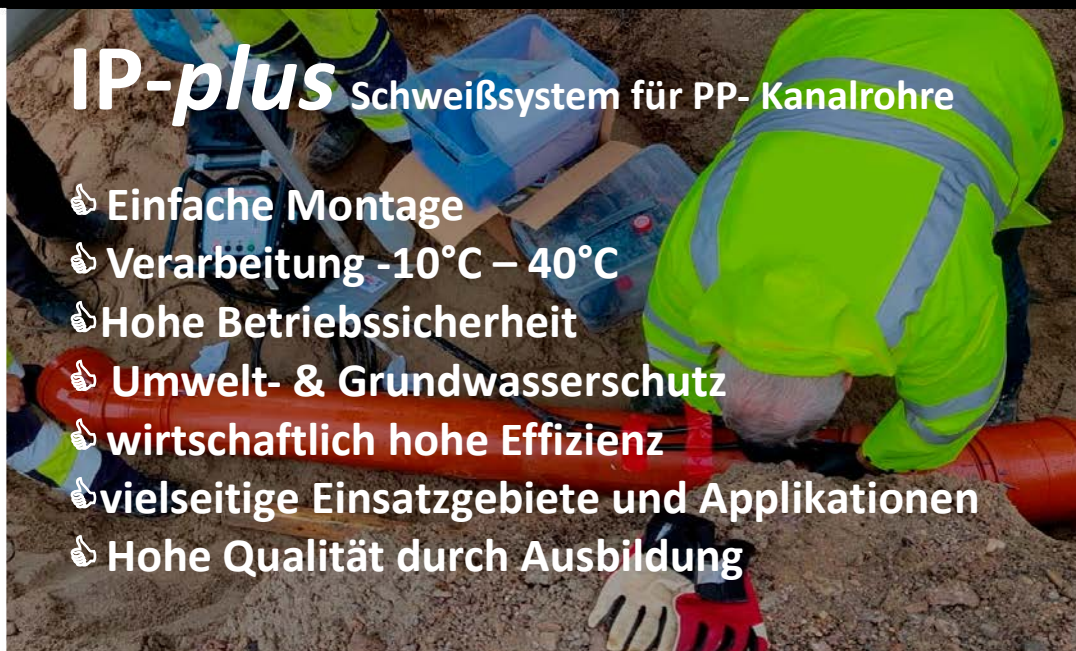

### IP-plus Schweißsystem für PP-Kanalrohre

- 👍 Einfache Montage
- 👍 Verarbeitung -10°C – 40°C
- 👍 Hohe Betriebssicherheit
- 👍 Umwelt- & Grundwasserschutz
- 👍 wirtschaftlich hohe Effizienz
- 👍 vielseitige Einsatzgebiete und Applikationen
- 👍 Hohe Qualität durch Ausbildung

**Schweißtechnik IP plus**

Aggregat	Art.-Nr.	Grundgebühr	Tagesmiete	Monatsmiete	Preis €
SABUG - V2 IP plus Ringe DN 110 – DN 400	SB30000	67,- € einmalig inkl. Hin- & Rücktransport	34,- € pro Kalendertag	600,- €	3.305,00
SABUG - V3 DUO IP plus Ringe DN 110 – DN 400 PE-E-Muffen DN 20- DN 630	SB30001				3.785,00
SABUG - V80 IP plus Ringe DN 500 – DN 630	SB30002	56,- € einmalig inkl. Hin- & Rücktransport	45,- € pro Kalendertag	805,- €	6.237,00

**Zubehör IP plus**

Artikel	Art.-Nr.	Einheit	Preis
SABUG - IP plus Montagebox	SB30104	Stück	160,00 €
SABUG – PP Reiniger 1,0 l Flasche	SB30999	Stück	15,75 €
SABUG – Fingerbandschleifer	SB30105	Stück	124,00 €

**Schweißringe IP plus**

Formteilmuffen für DIN EN 1852 (ACARO)

**wavin**

Dimension	Art.-Nr.	Einheit	Preis
DN 160	SB34160	Stück	76,30 €
DN 200	SB34200	Stück	93,50 €
DN 250	SB34250	Stück	115,70 €
DN 315	SB34300	Stück	147,30 €
DN 400	SB34400	Stück	204,30 €

**Schweißringe IP plus**

für DIN EN 14758 (KG 2000)

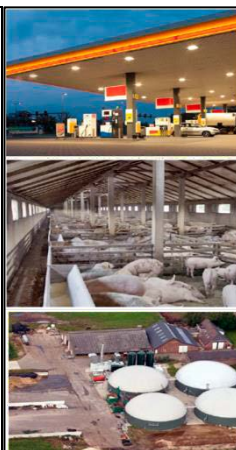
**Ostendorf**  
Kunststoffe

Dimension	Art.-Nr.	Einheit	Preis
DN 110	SB31110	Stück	49,35 €
DN 125	SB31125	Stück	64,40 €
DN 160	SB31160	Stück	76,30 €
DN 200	SB31200	Stück	93,50 €
DN 250	SB31250	Stück	115,70 €
DN 315	SB31300	Stück	147,30 €
DN 400	SB31400	Stück	204,30 €
DN 500	SB31500	Stück	256,25 €
DN 630	SB31630	Stück	355,80 €

**Schweißringe IP plus**

Rohrmuffen für DIN EN 1852 (ACARO)

**wavin**

Dimension	Art.-Nr.	Einheit	Preis
DN 160	SB34161	Stück	76,30 €
DN 200	SB34201	Stück	93,50 €
DN 250	SB34251	Stück	115,70 €
DN 315	SB34301	Stück	147,30 €
DN 400	SB34401	Stück	204,30 €



# Tegra Familie

Vom Kontroll- bis zum Großraumschacht



**NEU: Tegra Schachtkonfigurator**  
Jetzt kostenlos registrieren!



Wavin Kanalrohrsysteme

# Acaro PP

Für höchste Belastungen bei Regen-, Misch- und Schmutzwasser

Funktionssicher

Qualitätsgeprüft

Wirtschaftlich

- ⊕ PP Rohrsystem nach DIN EN 1852
- ⊕ DN/OD 110 bis DN/OD 630
- ⊕ Rohr bis DN 400 – auch mit angeformter Muffe zur Reduzierung von Verbindungen
- ⊕ Komplettes System in zwei Farben und mit Innensignierung zur eindeutigen Kennzeichnung
- ⊕ Robustes Hochlastkanalrohrsystem in zwei Ringsteifigkeiten SN 12/SN 16
- ⊕ Umfangreiches Portfolio:
  - › Übergänge SN 4/8 auf SN 16
  - › Muffenlose Passlängen für einfache Schachtanschlüsse
  - › Praktische Sattellösung für nachträgliche Anschlüsse
- ⊕ Hochdruckspülfestes PP System – optimal in der Kombination mit Wavin Tegra PP Schachtsystemen



Unsere perfekte Verbindung:  
**Tegra PP + Acaro PP**



Mehr zu unseren Systemlösungen auf  
[www.wavin.de](http://www.wavin.de)



WRGR 307 17



## Wavin Acaro PP SN12 Rohr

Schmutzwasserrohr, Farbe: rotbraun, mit aufgeschobener Doppelmuffe

Artikel Nr.	Bez.	EH	Preis
ACPP121101000	DN 110, BL: 1000 mm	m	31,05
ACPP121103000	DN 110, BL: 3000 mm	m	19,55
ACPP121106000	DN 110, BL: 6000 mm	m	16,10
ACPP125003000	DN 500, BL: 3000 mm	m	339,25
ACPP125006000	DN 500, BL: 6000 mm	m	284,05
ACPP126303000	DN 630, BL: 3000 mm	m	546,25
ACPP126306000	DN 630, BL: 6000 mm	m	466,90

WRGR 307 17



## Wavin Acaro PP SN16 Rohr

Schmutzwasserrohr, Farbe: rotbraun, mit aufgeschobener Doppelmuffe

Artikel Nr.	Bez.	EH	Preis
ACPP165003000	DN 500, BL: 3000 mm	m	384,10
ACPP165006000	DN 500, BL: 6000 mm	m	316,25
ACPP166303000	DN 630, BL: 3000 mm	m	657,80
ACPP166306000	DN 630, BL: 6000 mm	m	555,45

WRGR 307 17



## Wavin Acaro PP SN12 Rohr

Schmutzwasserrohr, Farbe: rotbraun, mit angeformter Muffe

Artikel Nr.	Bez.	EH	Preis
ACPP121603000	DN 160, BL: 3000 mm	m	33,35
ACPP121606000	DN 160, BL: 6000 mm	m	31,05
ACPP122003000	DN 200, BL: 3000 mm	m	50,60
ACPP122006000	DN 200, BL: 6000 mm	m	47,15
ACPP122503000	DN 250, BL: 3000 mm	m	85,10
ACPP122506000	DN 250, BL: 6000 mm	m	73,60
ACPP123153000	DN 315, BL: 3000 mm	m	125,35
ACPP123156000	DN 315, BL: 6000 mm	m	110,40
ACPP124003000	DN 400, BL: 3000 mm	m	209,30
ACPP124006000	DN 400, BL: 6000 mm	m	174,80

WRGR 307 17



## Wavin Acaro PP SN16 Rohr

Schmutzwasserrohr, Farbe: rotbraun, mit angeformter Muffe

Artikel Nr.	Bez.	EH	Preis
ACPP161603000	DN 160, BL: 3000 mm	m	36,80
ACPP161606000	DN 160, BL: 6000 mm	m	33,35
ACPP162003000	DN 200, BL: 3000 mm	m	55,20
ACPP162006000	DN 200, BL: 6000 mm	m	51,75
ACPP162503000	DN 250, BL: 3000 mm	m	92,00
ACPP162506000	DN 250, BL: 6000 mm	m	82,80
ACPP163153000	DN 315, BL: 3000 mm	m	135,70
ACPP163156000	DN 315, BL: 6000 mm	m	121,90
ACPP164003000	DN 400, BL: 3000 mm	m	228,85
ACPP164006000	DN 400, BL: 6000 mm	m	195,50

WRGR 307 17



## Wavin Acaro PP Bögen

Schmutzwasser, Farbe: rotbraun

Artikel Nr.	Bez.	EH	Preis
ACPPB11015	DN 110, 15°	St	28,61
ACPPB11030	DN 110, 30°	St	28,61
ACPPB11045	DN 110, 45°	St	30,65
ACPPB11088	DN 110, 88°	St	34,74
ACPPB16015	DN 160, 15°	St	53,13
ACPPB16030	DN 160, 30°	St	57,21
ACPPB16045	DN 160, 45°	St	63,31
ACPPB16088	DN 160, 88°	St	75,60
ACPPB20015	DN 200, 15°	St	81,74
ACPPB20030	DN 200, 30°	St	89,91
ACPPB20045	DN 200, 45°	St	91,95
ACPPB20088	DN 200, 88°	St	112,39
ACPPB25015	DN 250, 15°	St	192,08
ACPPB25030	DN 250, 30°	St	204,34
ACPPB25045	DN 250, 45°	St	216,60
ACPPB25088	DN 250, 88°	St	243,17
ACPPB31515	DN 315, 15°	St	304,47
ACPPB31530	DN 315, 30°	St	316,73
ACPPB31545	DN 315, 45°	St	345,33
ACPPB40015*	DN 400, 15°	St	776,50
ACPPB40030*	DN 400, 30°	St	817,37
ACPPB40045*	DN 400, 45°	St	1.103,45
ACPPB40088*	DN 400, 88°	St	1.550,96

\*) In Handfertigung, Ausführung als Segmentbogen

WRGR 307 17



## Wavin Acaro PP Reduktion

Schmutzwasser, Farbe: rotbraun

Artikel Nr.	Bez.	EH	Preis
ACPPR160110	DN 160/110	St	71,52
ACPPR200160	DN 200/160	St	96,04
ACPPR250200	DN 250/200	St	206,39
ACPPR315250	DN 315/250	St	437,29
ACPPR400315*	DN 400/315	St	776,50

\*) In Handfertigung

WRGR 307 17



## Wavin Acaro PP Überschiebmuffe

Schmutzwasser, Farbe: rotbraun

Artikel Nr.	Bez.	EH	Preis
ACPPU110	DN 110	St	24,52
ACPPU160	DN 160	St	49,05
ACPPU200	DN 200	St	85,82
ACPPU250	DN 250	St	181,86
ACPPU315	DN 315	St	261,56
ACPPU400	DN 400	St	433,21
ACPPU500	DN 500	St	786,72
ACPPU630	DN 630	St	1.199,48

WRGR 307 17



## Wavin Acaro PP Abzweiger 45°

Schmutzwasserrohr, Farbe: rotbraun

Artikel Nr.	Bez.	EH	Preis
ACPPA110110	DN 110/110	St	42,91
ACPPA160110	DN 160/110	St	87,87
ACPPA160160	DN 160/160	St	104,21
ACPPA200160	DN 200/160	St	169,60
ACPPA200200	DN 200/200	St	196,17
ACPPA250160	DN 250/160	St	243,17
ACPPA250200	DN 250/200	St	290,17
ACPPA250250	DN 250/250	St	723,37
ACPPA315160	DN 315/160	St	402,56
ACPPA315200	DN 315/200	St	461,82
ACPPA315315	DN 315/315	St	1.107,53
ACPPA400160	DN 400/160	St	1.199,48
ACPPA400200	DN 400/200	St	1.209,71
ACPPA400250	DN 400/250	St	1.248,53
ACPPA400315	DN 400/315	St	1.371,13
ACPPA400400	DN 400/400	St	2.022,99

WRGR 307 17



## Wavin Acaro PP Universalmuffenstopfen

schwarz

Artikel Nr.	Bez.	EH	Preis
ACPPMS110	DN 110	St	8,18
ACPPMS160	DN 160	St	12,26
ACPPMS200	DN 200	St	22,48
ACPPMS250	DN 250	St	122,60
ACPPMS315	DN 315	St	179,83
ACPPMS400	DN 400	St	359,64
ACPPMS500	DN 500	St	1.023,75
ACPPMS630	DN 630	St	1.757,34



WRGR 307 17

## Wavin Acaro PP Blue SN12 RW Rohr

Regenwasserrohr, mit aufgeschobener Doppelmuffe

Artikel Nr.	Bez.	EH	Preis
ACBPP125003000	DN 500, BL: 3000 mm	m	339,25
ACBPP125006000	DN 500, BL: 6000 mm	m	284,05
ACBPP126303000	DN 630, BL: 3000 mm	m	546,25
ACBPP126306000	DN 630, BL: 6000 mm	m	466,90



WRGR 307 17

## Wavin Acaro PP Blue SN16 RW Rohr

Regenwasserrohr, mit aufgeschobener Doppelmuffe

Artikel Nr.	Bez.	EH	Preis
ACBPP165003000	DN 500, BL: 3000 mm	m	384,10
ACBPP165006000	DN 500, BL: 6000 mm	m	316,25
ACBPP166303000	DN 630, BL: 3000 mm	m	657,80



WRGR 307 17

## Wavin Acaro PP Blue SN12 RW Rohr

Regenwasserrohr, mit angeformter Muffe

Artikel Nr.	Bez.	EH	Preis
ACBPPM121603000	DN 160, BL: 3000 mm	m	33,35
ACBPPM121606000	DN 160, BL: 6000 mm	m	31,05
ACBPPM122003000	DN 200, BL: 3000 mm	m	50,60
ACBPPM122006000	DN 200, BL: 6000 mm	m	47,15
ACBPPM122503000	DN 250, BL: 3000 mm	m	85,10
ACBPPM122506000	DN 250, BL: 6000 mm	m	73,60
ACBPPM123153000	DN 315, BL: 3000 mm	m	125,35
ACBPPM123156000	DN 315, BL: 6000 mm	m	110,40
ACBPPM124003000	DN 400, BL: 3000 mm	m	209,30
ACBPPM124006000	DN 400, BL: 6000 mm	m	174,80



WRGR 307 17

## Wavin Acaro PP Blue SN16 RW Rohr

Regenwasserrohr, mit angeformter Muffe

Artikel Nr.	Bez.	EH	Preis
ACBPP161603000	DN 160, BL: 3000 mm	m	36,80
ACBPP161606000	DN 160, BL: 6000 mm	m	33,35
ACBPP162003000	DN 200, BL: 3000 mm	m	55,20
ACBPP162006000	DN 200, BL: 6000 mm	m	51,75
ACBPP162503000	DN 250, BL: 3000 mm	m	92,00
ACBPP162506000	DN 250, BL: 6000 mm	m	82,80
ACBPP163153000	DN 315, BL: 3000 mm	m	135,70
ACBPP163156000	DN 315, BL: 6000 mm	m	121,90
ACBPP164003000	DN 400, BL: 3000 mm	m	228,85
ACBPP164006000	DN 400, BL: 6000 mm	m	195,50



WRGR 307 17

## Wavin Acaro PP Blue Bögen

Regenwasser

Artikel Nr.	Bez.	EH	Preis
ACBPPB16015	DN 160, 15°	St	53,13
ACBPPB16030	DN 160, 30°	St	57,21
ACBPPB16045	DN 160, 45°	St	63,31
ACBPPB20015	DN 200, 15°	St	81,74
ACBPPB20045	DN 200, 45°	St	91,95
ACBPPB25015	DN 250, 15°	St	192,08
ACBPPB25045	DN 250, 45°	St	216,60
ACBPPB31515	DN 315, 15°	St	304,47
ACBPPB31545	DN 315, 45°	St	345,33
ACBPPB40015*	DN 400, 15°	St	776,50
ACBPPB40030*	DN 400, 30°	St	817,37
ACBPPB40045*	DN 400, 45°	St	1.103,45



\*) In Handfertigung, Ausführung als Segmentbogen

WRGR 307 17

## Wavin Acaro PP Blue Reduktion

Regenwasser

Artikel Nr.	Bez.	EH	Preis
ACBPPR400315*	DN 400/315	St	776,50

\*) In Handfertigung



WRGR 307 17

## Wavin Acaro PP Blue Überschiebmuffe

Regenwasser

Artikel Nr.	Bez.	EH	Preis
ACBPPU160	DN 160	St	49,05
ACBPPU200	DN 200	St	85,82
ACBPPU250	DN 250	St	181,86
ACBPPU400	DN 400	St	433,21
ACBPPU500	DN 500	St	786,72
ACBPPU630	DN 630	St	1.199,48



WRGR 307 17

## Wavin Acaro PP Blue Abzweiger 45°

Regenwasser

Artikel Nr.	Bez.	EH	Preis
ACBPPA160160	DN 160/160	St	104,21
ACBPPA200160	DN 200/160	St	169,60
ACBPPA250160	DN 250/160	St	243,17
ACBPPA315160	DN 315/160	St	402,56
ACBPPA400160*	DN 400/160	St	1.199,48
ACBPPA400200*	DN 400/200	St	1.209,71
ACBPPA400250*	DN 400/250	St	1.248,53
ACBPPA400315*	DN 400/315	St	1.371,13



\*) In Handfertigung, Ausführung als Segmentbogen





**KG2000 Polypropylenrohr SN10**

Material: Polypropylen PP-MD, nach ÖNORM EN 14758-1, patentierte 3-fach-Dichtung aus SBR nach DIN EN 681, werkseitig eingelegt, chemische Beständigkeit bei aggressiven Medien im Bereich pH 2 bis pH 12

Artikel Nr.	Bezeichnung	EH	Preis
KG200010110500	DN/OD 110 x 500 mm	m	16,70
KG2000101101000	DN/OD 110 x 1000 mm	m	11,90
KG2000101102000	DN/OD 110 x 2000 mm	m	10,90
KG2000101103000	DN/OD 110 x 3000 mm	m	10,90
KG2000101105000	DN/OD 110 x 5000 mm	m	10,90
KG200010125500	DN/OD 125 x 500 mm	m	25,70
KG2000101251000	DN/OD 125 x 1000 mm	m	18,20
KG2000101252000	DN/OD 125 x 2000 mm	m	16,15
KG2000101253000	DN/OD 125 x 3000 mm	m	16,15
KG2000101255000	DN/OD 125 x 5000 mm	m	16,15
KG200010160500	DN/OD 160 x 500 mm	m	35,40
KG2000101601000	DN/OD 160 x 1000 mm	m	23,70
KG2000101602000	DN/OD 160 x 2000 mm	m	20,75
KG2000101603000	DN/OD 160 x 3000 mm	m	20,85
KG2000101605000	DN/OD 160 x 5000 mm	m	20,00
KG200010200500	DN/OD 200 x 500 mm	m	65,20
KG2000102001000	DN/OD 200 x 1000 mm	m	40,00
KG2000102002000	DN/OD 200 x 2000 mm	m	35,40
KG2000102003000	DN/OD 200 x 3000 mm	m	34,60
KG2000102005000	DN/OD 200 x 5000 mm	m	33,35
KG2000102501000	DN/OD 250 x 1000 mm	m	90,85
KG2000102503000	DN/OD 250 x 3000 mm	m	61,45
KG2000102506000	DN/OD 250 x 6000 mm	m	53,00
KG2000103151000	DN/OD 315 x 1000 mm	m	144,50
KG2000103153000	DN/OD 315 x 3000 mm	m	91,70
KG2000103156000	DN/OD 315 x 6000 mm	m	81,10
KG2000104001000	DN/OD 400 x 1000 mm	m	239,55
KG2000104003000	DN/OD 400 x 3000 mm	m	156,35
KG2000104006000	DN/OD 400 x 6000 mm	m	130,60
KG2000105001000	DN/OD 500 x 1000 mm	m	401,90
KG2000105003000	DN/OD 500 x 3000 mm	m	258,35
KG2000105006000	DN/OD 500 x 6000 mm	m	213,80
KG2000106301000	DN/OD 630 x 1000 mm	m	596,00
KG2000106303000	DN/OD 630 x 3000 mm	m	384,10
KG2000106306000	DN/OD 630 x 6000 mm	m	324,65



**KG2000 Polypropylenrohr SN16**

Material: Polypropylen PP-MD, nach ÖNORM EN 14758-1, patentierte 3-fach-Dichtung aus SBR nach DIN EN 681, werkseitig eingelegt, chemische Beständigkeit bei aggressiven Medien im Bereich pH 2 bis pH 12

Artikel Nr.	Bezeichnung	EH	Preis
KG2000161101000	DN/OD 110 x 1000 mm	m	17,50
KG2000161103000	DN/OD 110 x 3000 mm	m	14,80
KG2000161106000	DN/OD 110 x 6000 mm	m	12,75
KG2000161251000	DN/OD 125 x 1000 mm	m	23,30
KG2000161253000	DN/OD 125 x 3000 mm	m	21,40
KG2000161256000	DN/OD 125 x 6000 mm	m	20,50
KG2000161601000	DN/OD 160 x 1000 mm	m	40,85
KG2000161603000	DN/OD 160 x 3000 mm	m	26,65
KG2000161606000	DN/OD 160 x 6000 mm	m	23,85
KG2000162001000	DN/OD 200 x 1000 mm	m	57,00
KG2000162003000	DN/OD 200 x 3000 mm	m	40,05
KG2000162006000	DN/OD 200 x 6000 mm	m	37,15
KG2000162501000	DN/OD 250 x 1000 mm	m	99,75
KG2000162503000	DN/OD 250 x 3000 mm	m	67,65
KG2000162506000	DN/OD 250 x 6000 mm	m	58,55
KG2000163151000	DN/OD 315 x 1000 mm	m	158,95
KG2000163153000	DN/OD 315 x 3000 mm	m	100,95
KG2000163156000	DN/OD 315 x 6000 mm	m	89,95
KG2000164001000	DN/OD 400 x 1000 mm	m	261,95
KG2000164003000	DN/OD 400 x 3000 mm	m	172,95
KG2000164006000	DN/OD 400 x 6000 mm	m	143,95
KG2000165001000	DN/OD 500 x 1000 mm	m	439,95
KG2000165003000	DN/OD 500 x 3000 mm	m	282,95
KG2000165006000	DN/OD 500 x 6000 mm	m	234,95
KG2000166301000	DN/OD 630 x 1000 mm	m	653,95
KG2000166303000	DN/OD 630 x 3000 mm	m	424,95
KG2000166306000	DN/OD 630 x 6000 mm	m	355,95

QUALITÄT, DESIGN UND TECHNIK

# Ring frei für den Champ: KG2000 von Ostendorf.



- SN 10 und SN 16, alle Formteile in SN 16
- satte 25 Jahre Garantie
- bietet optional auszugsichere Dichtungen
- verfügt über eine JGS-Zulassung\*
- hat den 7-bar-Prüfbericht der TGM\*\*
- auch für RLT-Anlagen und als Kabelschutzrohr

\* in Verbindung mit dem IP-plus-Schweißring der Firma Sabug GmbH  
\*\* dank unseres patentierten Dichtrings



**Neu: KG2000 SN 16 in blau!**

Ideal für Anwendungsfälle, bei denen absolute Premiumqualität und eine unverwechselbare Farbdifferenzierung kombiniert werden sollen!

»Unschlagbar und vielseitig in allen Disziplinen!«

Geb. Ostendorf Kunststoffe GmbH  
Rudolf-Diesel-Str. 6-8 · 49377 Vechta · Tel. +49 (0) 4441 874-10  
verkauf@ostendorf-kunststoffe.com · www.ostendorf-kunststoffe.com

WRGR 307 18

## KG2000 PP Bogen 15°

Alle KG2000-Formteile sind für SN 10 und SN 16 problemlos einsetzbar!

Artikel Nr.	Bez.	EH	Preis
KG2000B11015	DN/OD 110, SN10/16	St	7,80
KG2000B12515	DN/OD 125, SN10/16	St	10,45
KG2000B16015	DN/OD 160, SN10/16	St	18,00
KG2000B20015	DN/OD 200, SN10/16	St	42,50
KG2000B25015	DN/OD 250, SN10/16	St	110,00
KG2000B31515	DN/OD 315, SN10/16	St	179,00
KG2000B40015	DN/OD 400, SN10/16	St	387,90
KG2000B50015	DN/OD 500, SN10/16	St	720,35
KG2000B63015	DN/OD 630, SN10/16	St	1.860,00



WRGR 307 18

## KG2000 PP Abzweiger 45°

Alle KG2000-Formteile sind für SN 10 und SN 16 problemlos einsetzbar!

Artikel Nr.	Bez.	EH	Preis
KG2000A110110	DN/OD 110/110, SN10/16	St	17,25
KG2000A125110	DN/OD 125/110, SN10/16	St	25,40
KG2000A125125	DN/OD 125/125, SN10/16	St	26,30
KG2000A160110	DN/OD 160/110, SN10/16	St	28,00
KG2000A160125	DN/OD 160/125, SN10/16	St	48,10
KG2000A160160	DN/OD 160/160, SN10/16	St	36,80
KG2000A200110	DN/OD 200/110, SN10/16	St	80,70
KG2000A200160	DN/OD 200/160, SN10/16	St	79,25
KG2000A200200	DN/OD 200/200, SN10/16	St	96,10
KG2000A250160	DN/OD 250/160, SN10/16	St	134,00
KG2000A250250	DN/OD 250/250, SN10/16	St	291,20
KG2000A315160	DN/OD 315/160, SN10/16	St	224,00
KG2000A315200	DN/OD 315/200, SN10/16	St	270,00
KG2000A315315	DN/OD 315/315, SN10/16	St	594,00
KG2000A400160	DN/OD 400/160, SN10/16	St	457,40
KG2000A400200	DN/OD 400/200, SN10/16	St	471,50
KG2000A400315	DN/OD 400/315, SN10/16	St	684,00
KG2000A400400	DN/OD 400/400, SN10/16	St	1.009,00
KG2000A500160	DN/OD 500/160, SN10/16	St	926,00
KG2000A500315	DN/OD 500/315, SN10/16	St	1.200,00
KG2000A500500	DN/OD 500/500, SN10/16	St	1.832,00
KG2000A630160	DN/OD 630/160, SN10/16	St	1.473,00
KG2000A630200	DN/OD 630/200, SN10/16	St	1.587,00



WRGR 307 18

## KG2000 PP Bogen 30°

Alle KG2000-Formteile sind für SN 10 und SN 16 problemlos einsetzbar!

Artikel Nr.	Bez.	EH	Preis
KG2000B11030	DN/OD 110, SN10/16	St	7,90
KG2000B12530	DN/OD 125, SN10/16	St	10,50
KG2000B16030	DN/OD 160, SN10/16	St	18,20
KG2000B20030	DN/OD 200, SN10/16	St	44,15
KG2000B25030	DN/OD 250, SN10/16	St	118,00
KG2000B50030	DN/OD 500, SN10/16	St	762,70



WRGR 307 18

## KG2000 PP Bogen 45°

Alle KG2000-Formteile sind für SN 10 und SN 16 problemlos einsetzbar!

Artikel Nr.	Bez.	EH	Preis
KG2000B11045	DN/OD 110, SN10/16	St	8,80
KG2000B12545	DN/OD 125, SN10/16	St	11,50
KG2000B16045	DN/OD 160, SN10/16	St	21,50
KG2000B20045	DN/OD 200, SN10/16	St	46,35
KG2000B25045	DN/OD 250, SN10/16	St	124,00
KG2000B31545	DN/OD 315, SN10/16	St	205,00
KG2000B40045	DN/OD 400, SN10/16	St	549,10
KG2000B50045	DN/OD 500, SN10/16	St	1.201,00
KG2000B63045	DN/OD 630, SN10/16	St	2.441,00



WRGR 307 18

## KG2000 PP Bogen 67°

Alle KG2000-Formteile sind für SN 10 und SN 16 problemlos einsetzbar!

Artikel Nr.	Bez.	EH	Preis
KG2000B11067	DN/OD 110, SN10/16	St	11,60
KG2000B12567	DN/OD 125, SN10/16	St	17,00
KG2000B16067	DN/OD 160, SN10/16	St	29,00



WRGR 307 18

## KG2000 PP Bogen 87°

Alle KG2000-Formteile sind für SN 10 und SN 16 problemlos einsetzbar!

Artikel Nr.	Bez.	EH	Preis
KG2000B11087	DN/OD 110, SN10/16	St	11,80
KG2000B12587	DN/OD 125, SN10/16	St	18,00
KG2000B16087	DN/OD 160, SN10/16	St	29,00
KG2000B20087	DN/OD 200, SN10/16	St	62,00
KG2000B25087	DN/OD 250, SN10/16	St	175,00



WRGR 307 18

## KG2000 PP Überschiebmuffe

Alle KG2000-Formteile sind für SN 10 und SN 16 problemlos einsetzbar!

Artikel Nr.	Bez.	EH	Preis
KG2000DM110	DN/OD 110, SN10/16	St	12,55
KG2000DM125	DN/OD 125, SN10/16	St	12,70
KG2000DM160	DN/OD 160, SN10/16	St	21,00
KG2000DM200	DN/OD 200, SN10/16	St	49,00
KG2000DM250	DN/OD 250, SN10/16	St	89,70
KG2000DM315	DN/OD 315, SN10/16	St	131,00
KG2000DM400	DN/OD 400, SN10/16	St	217,00
KG2000DM500	DN/OD 500, SN10/16	St	393,00
KG2000DM630	DN/OD 630, SN10/16	St	562,00



**i** Weitere Formstücke auf Anfrage!

## PE / PP Wellrohre

WRGR 307 18

### PE Wellrohr SN8 - EN 13476-3

lieferbar DI = 100 bis DI = 1030 mm  
inkl. Muffe + Dichtung; Farbe schwarz, Stangenlänge 6 m

Artikel Nr.	Bezeichnung	EH	Preis
PEWRSN81256	DN125/DA125, L=6m, inkl. DI+MU	m	20,98
PEWRSN81506	DN150/DA160, L=6m, inkl. DI+MU	m	27,56
PEWRSN82006	DN200/DA200, L=6m, inkl. DI+MU	m	44,55
PEWRSN82506	DN250/DA250, L=6m, inkl. DI+MU	m	69,75
PEWRSN83006	DN300/ID300, L=6m, inkl. DI+MU	m	93,30
PEWRSN84006	DN400/ID400, L=6m, inkl. DI+MU	m	168,60
PEWRSN85006	DN500/ID500, L=6m, inkl. DI+MU	m	259,80
PEWRSN86006	DN600/ID600, L=6m, inkl. DI+MU	m	897,80
PEWRSN88006	DN800/ID800, L=6m, inkl. DI+MU	m	744,00
PEWRSN810006	DN1000/ID1030, L=6m, inkl. DI+MU	m	2.059,20



WRGR 307 18

### PP Wellrohr SN16 - EN 13476-3

lieferbar DA=200 bis DI=1030 mm  
inkl. Muffe + Dichtung; Farbe aussen schwarz, innen gelb, Stangenlänge 6 m

Artikel Nr.	Bezeichnung	EH	Preis
PEWRSN162006	DN200/DA200, L=6m, inkl. DI+MU	m	64,80
PEWRSN162506	DN250/DA250, L=6m, inkl. DI+MU	m	105,25
PEWRSN163006	DN300/ID300, L=6m, inkl. DI+MU	m	149,05
PEWRSN164006	DN400/ID400, L=6m, inkl. DI+MU	m	209,95
PEWRSN165006	DN500/ID500, L=6m, inkl. DI+MU	m	402,95
PEWRSN166006	DN600/ID600, L=6m, inkl. DI+MU	m	575,80
PEWRSN168006	DN800/ID800, L=6m, inkl. DI+MU	m	1.088,80
PEWRSN1610006	DN1000/ID1030, L=6m, inkl. DI+MU	m	1.661,15



**i** Formstücke auf Anfrage!



WRGR 307 20



### Sirowell Sickerrohr tunnelförmig

Tunnelartige Wellrohre aus PVC-U mit glatter Fließsohle nach DIN 4262-1 C1, DN100 - DN300

Artikel Nr.	Bezeichnung	EH	Preis
HESW100	DN100, L=6m, aus PVC	m	14,45
HESW150	DN150, L=6m, aus PVC	m	27,30
HESW200	DN200, L=6m, aus PVC	m	63,00
HESW250	DN250, L=6m, aus PVC	m	69,30

WRGR 307 20



### AQUADRAIN Mehrzweckrohr MP

Sickerrohre aus PE-HD, SN8, innen glatt, aussen profiliert, nach DIN 4262-1 R2

Artikel Nr.	Bezeichnung	EH	Preis
HEADMP150	DN150, L=6m, PE-HD, SN8	m	29,96
HEADMP200	DN200, L=6m, PE-HD, SN8	m	39,90
HEADMP250	DN250, L=6m, PE-HD, SN8	m	57,45
HEADMP300	DN300, L=6m, PE-HD, SN8	m	83,40
HEADMP400	DN400, L=6m, PE-HD, SN8	m	112,20
HEADMP500	DN500, L=6m, PE-HD, SN8	m	147,60

WRGR 307 20



### AQUADRAIN Teilsickerrohr LP - 220°

Sickerrohre aus PE-HD, SN8, innen glatt, aussen profiliert, nach DIN 4262-1 R2

Artikel Nr.	Bezeichnung	EH	Preis
HEADLP150	DN150, L=6m, PE-HD, SN8	m	29,85
HEADLP200	DN200, L=6m, PE-HD, SN8	m	38,15
HEADLP250	DN250, L=6m, PE-HD, SN8	m	52,10
HEADLP300	DN300, L=6m, PE-HD, SN8	m	80,35
HEADLP400	DN400, L=6m, PE-HD, SN8	m	114,20
HEADLP500	DN500, L=6m, PE-HD, SN8	m	145,60

WRGR 307 20



### AQUADRAIN Vollsickerrohr TP

Sickerrohre aus PE-HD, SN8, innen glatt, aussen profiliert, nach DIN 4262-1 R2

Artikel Nr.	Bezeichnung	EH	Preis
HEADTP150	DN150, L=6m, PE-HD, SN8	m	29,85
HEADTP200	DN200, L=6m, PE-HD, SN8	m	38,15
HEADTP250	DN250, L=6m, PE-HD, SN8	m	52,10
HEADTP300	DN300, L=6m, PE-HD, SN8	m	80,35
HEADTP400	DN400, L=6m, PE-HD, SN8	m	114,20
HEADTP500	DN500, L=6m, PE-HD, SN8	m	145,60

WRGR 307 20



### AQUATUB RW Rohr PE-HD, SN8

Regenwasser-Kanalrohre SN8, aus PE-HD nach DIN1696, DIN4262-1 in Anlehnung an DIN EN 13476-3, innen glatt, aussen gewellt, inkl. Muffe + Dichtung

Artikel Nr.	Bezeichnung	EH	Preis
HEAT150	DN150, DI=153,5 mm, L=6m	m	38,61
HEAT200	DN200, DI=204,5 mm, L=6m	m	42,45
HEAT250	DN250, DI=255,5 mm, L=6m	m	66,45
HEAT300	DN300, DI=300,5 mm, L=6m	m	88,85
HEAT350	DN350, DI=345 mm, L=6m	m	125,35
HEAT400	DN400, DI=396 mm, L=6m	m	160,55
HEAT500	DN500, DI=498 mm, L=6m	m	247,45
HEAT600	DN600, DI=594 mm, L=6m	m	378,85
HEAT800	DN800, DI=791 mm, L=6m	m	708,55

**Umfangreiches Formstück und Zubehör Programm  
AUF ANFRAGE !!!!**

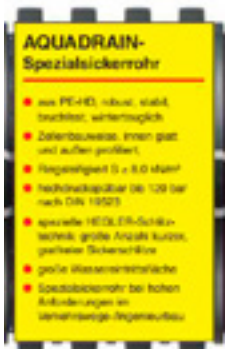
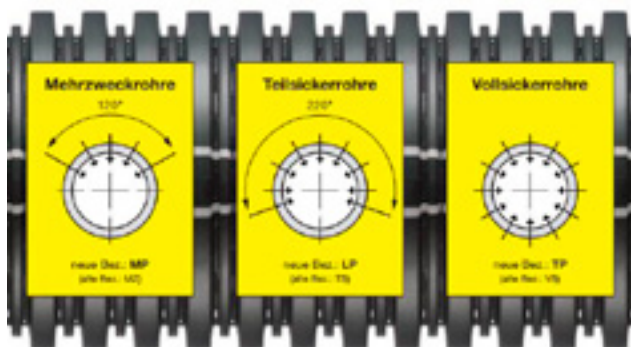

WRGR 307 10

## SX400 Schachtboden - gerader Durchlauf

D=400mm, inkl. Dichtung

Artikel Nr.	Bezeichnung	EH	Preis
SX400GD110	DN/OD 110 mm	St	120,75
SX400GD160	DN/OD 160 mm	St	115,00
SX400GD200	DN/OD 200 mm	St	159,85



WRGR 307 10

## Straßenablauf Basic Grundkörper

ohne Schlammfangvolumen, D=400 mm, DN160, H=390mm, inkl. Dichtung

Artikel Nr.	Bezeichnung	EH	Preis
SX400SAB	DN/OD 160	St	138,86
SX400LAR300500	Aufsatz für Lastaufnahmering 300x500	St	35,65
SX400LARR	Aufsatz rund	St	35,65



WRGR 307 10

## SX400 Schachtboden RML

D=400mm, inkl. Dichtung

Artikel Nr.	Bezeichnung	EH	Preis
SX400RML110	4x DN/OD 110 mm	St	125,35
SX400RML160	4x DN/OD 160 mm	St	120,75
SX400RML200	4x DN/OD 200 mm	St	165,60



WRGR 307 10

## Lastaufnahmering 300x500

aus Kunststoff, inkl. Dichtung

Artikel Nr.	Bezeichnung	EH	Preis
SX400AR300500BA	für bündigen Anschluss	St	62,10
SX400AR300500		St	62,10
SX400ARR	rund	St	62,10



WRGR 307 10

## SX400 Schachtrohr

DN/OD 400 mm, PVC

Artikel Nr.	Bezeichnung	EH	Preis
SX400SR500	L=500 mm	St	77,05
SX400SR800	L=800 mm	St	93,15
SX400SR1000	L=1000 mm	St	115,00
SX400SR1250	L=1250 mm	St	143,75
SX400SR1500	L=1500 mm	St	170,20
SX400SR2000	L=2000 mm	St	225,40



WRGR 307 10

## Wellrohr

DM=400 mm, inkl. Dichtung

Artikel Nr.	Bezeichnung	EH	Preis
SX400WR400750	L=750 mm	St	75,90
SX400WR4006000	L=6000 mm	St	277,15



WRGR 307 10

## SX400 Abdeckung A15

DN 400, inkl. Schrauben

Artikel Nr.	Bezeichnung	EH	Preis
SX400A15PP	aus PP, D=430 mm	St	58,65
SX400A15G	aus Guss, D=415 mm	St	62,10



WRGR 307 10

## Ersatzdichtung

Artikel Nr.	Bezeichnung	EH	Preis
SX400DIU	unten, 400x400 mm	St	13,80
SX400DIO	oben, 390x390 mm	St	13,80



WRGR 307 10

## SX400 Kombiabdeckung B125

rund, Beton und Guss, ohne Lüftung

Artikel Nr.	Bezeichnung	EH	Preis
SX400B125	D=630 mm	St	284,05



WRGR 307 10

## SX400 Teleskopabdeckung D400

inkl. Teleskopmanschette, Gussabdeckung D400 und Kunststoffauflagering (optional)

Artikel Nr.	Bezeichnung	EH	Preis
SX400TA4000	Abdeckung D400 ohne Lüftung	St	425,50
SX400TA400M	Abdeckung D400 mit Lüftung	St	425,50
SX400TA400TD	Abdeckung D400 Tagwasserdicht	St	484,15
SX400ARB400	Kunststoffauflageringset D400	St	81,65

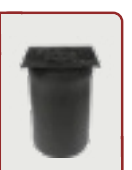

WRGR 307 10

## SX400 Teleskopabdeckung B125

inkl. Teleskopmanschette, Gussabdeckung B125 und Kunststoffauflagering (optional)

Artikel Nr.	Bezeichnung	EH	Preis
SX400TA12	Abdeckung B125 ohne Lüftung	St	343,85
SX400TA12M	Abdeckung B125 mit Lüftung	St	343,85
SX400A12	Kunststoffauflageringset B125	St	81,65



WRGR 307 10

## SX400 Teleskopabdeckung

inkl. Teleskopmanschette, Einlaufrost D400 und Kunststoffauflagering (optional)

Artikel Nr.	Bezeichnung	EH	Preis
SX400TA400ME	Abdeckung D400 mit Einlaufrost	St	484,15
SX400ARB400	Kunststoffauflageringset D400	St	81,65

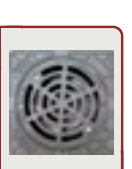

WRGR 307 10

## SX400 Schmutzfangemier

7,25 Liter, für Wavin SX400 Teleskopabdeckungen

Artikel Nr.	Bezeichnung	EH	Preis
SX400SE		St	28,75



Wavin PE-Schächte



WRGR 307 10



## PP-Schachtboden DN/OD 400, Gerade

Artikel Nr.	Bezeichnung	EH	Preis
PES660000	Gerade DN/OD 400/110	St	95,00
PES660020	Gerade DN/OD 400/160	St	89,25
PES660040	Gerade DN/OD 400/200	St	109,80
PES660060	Gerade DN/OD 400/250	St	336,00
PES660080	Gerade DN/OD 400/315	St	395,50
PES660095	Gerade DN/OD 400/400	St	527,90

WRGR 307 10



## PP-Schachtböden DN/OD 400, Rechts-Mitte-Links

Artikel Nr.	Bezeichnung	EH	Preis
PES660010	Rechts-Mitte-Links DN/OD 400/110	St	104,80
PES660030	Rechts-Mitte-Links DN/OD 400/160	St	96,70
PES660050	Rechts-Mitte-Links DN/OD 400/200	St	123,70
PES660070	Rechts-Mitte-Links DN/OD 400/250	St	404,20
PES660090	Rechts-Mitte-Links DN/OD 400/315	St	680,60

WRGR 307 10



## PVC-Steigrohr DN/OD 400

Artikel Nr.	Bezeichnung	EH	Preis
PES660100	500 mm	St	47,60
PES660110	800 mm	St	75,75
PES660120	1.000 mm	St	94,65
PES660130	1.250 mm	St	118,30
PES660140	1.500 mm	St	141,95
PES660150	2.000 mm	St	189,30

WRGR 307 10



## Teleskopabdeckung DN/OD 315 B125

mit Dichtmanschette, **Belastungsklasse B 125 (12,5 t)** verschraubbar mit 2 Innensechskantschrauben M10 x 50, Gussdeckel EN 124, 355 mm x 355 mm

Artikel Nr.	Bezeichnung	EH	Preis
PES660200	SV ohne Lüftung	St	199,00
PES660210	SV mit Lüftung	St	199,00

Beispiel: ohne Lüftung

WRGR 307 10



## Teleskopabdeckung DN/OD 315 D400

mit Dichtmanschette, **Belastungsklasse D 400 (40 t)** verschraubbar mit 2 Innensechskantschrauben M10 x 50, Gussdeckel EN 124, 385 mm x 385 mm

Artikel Nr.	Bezeichnung	EH	Preis
PES660240	SV ohne Lüftung	St	247,00
PES660245	SV mit Lüftung	St	247,00

Beispiel: mit Lüftung

WRGR 307 10



## PVC-Teleskopabdeckung DN/OD 315 D 400

Teleskopabdeckung DN/OD 315 mit Dichtmanschette, Belastungsklasse D 400 (40 t) verschraubbar mit 2 Innensechskantschrauben M10 x 50, Gussdeckel EN 124, 385 mm x 385 mm

Artikel Nr.	Bezeichnung	EH	Preis
PES660235	Einlaufrost, eckig	St	281,00
PES660220	Tagwasserdicht und rückstausicher	St	314,00

Einlaufrost, eckig

WRGR 307 10



## PP-Kunststoff-Schachtabdeckung

DN/OD 400 begehbar, Belastungsklasse A 15 (1,5 t) inkl. Kindersicherung, verschraubbar mit 2x Sechskantkopf-Schrauben mit Unterlegscheiben zur Befestigung mit 13er Schraubenschlüssel

Artikel Nr.	Bezeichnung	EH	Preis
PES660250	PP-Abdeckkappe aus Kunststoff A 15 (1,5 t)	St	41,50

WRGR 307 10



## Guss-Schachtabdeckung

N/OD 400 begehbar, Belastungsklasse A 15 (1,5 t) inkl. Kindersicherung, verschraubbar mit Innensechskant-Schraube M8

Artikel Nr.	Bezeichnung	EH	Preis
PES660280	Abdeckkappe aus Guss A 15 (1,5 t)	St	68,10

WRGR 307 10



## Kombi-Schachtabdeckung

rund DN/OD 400, Beton B 125 und Guss (12,5 t) ohne Lüftung – B 125

Artikel Nr.	Bezeichnung	EH	Preis
PES660520	Schachtabdeckung Kl. B 125 ohne Lüftung	St	206,00

WRGR 307 10



## Betonfertigkranz

für Teleskopabdeckung DN/OD 315, nur für Belastungsklasse B 125 (12,5 t)

Artikel Nr.	Bezeichnung	EH	Preis
PES660260	für Teleskopabdeckung DN/OD 315	St	76,00

WRGR 307 10

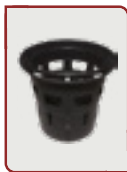

## PE-Schmutzfänger

für alle Gussdeckel der Teleskopabdeckung, Kunststoff-Eimer nach DIN 1236

Artikel Nr.	Bezeichnung	EH	Preis
PES660270	PE-Schmutzfänger DN/OD 315	St	35,00

WRGR 307 10



## Ersatzdichtmanschette

für Teleskopabdeckung DN/OD 315, nur für Belastungsklasse B 125 (12,5 t)

Artikel Nr.	Bezeichnung	EH	Preis
PES660300	Ersatzdichtmanschette DN/OD 400	St	54,00



WRGR 307 12

## Kabelschutzrohr in Rolle

außen gewellt, innen glatt, mit innenliegender Einzugshilfe, einschließlich PE-HD-Muffe (je Ring á 50m wird eine Doppelsteckmuffe mitgeliefert und ist im Rohrpreis enthalten), Standardfarbe schwarz

Artikel Nr.	Bezeichnung	EH	Preis
KSRPE40	DA 40 / DI 32,0 mm, Ring 50 lfm	m	10,85
KSRPE50	DA 50 / DI 40,0 mm, Ring 50 lfm	m	11,85
KSRPE63	DA 63 / DI 52,0 mm, Ring 50 lfm	m	15,00
KSRPE75	DA 75 / DI 62,0 mm, Ring 50 lfm	m	15,60
KSRPE90	DA 90 / DI 75,0 mm, Ring 50 lfm	m	17,35
KSRPE110	DA 110 / DI 93,0 mm, Ring 50 lfm	m	19,45
KSRPE125	DA 125 / DI 107,0 mm, Ring 50 lfm	m	29,65
KSRPE160	DA 160 / DI 138,0 mm, Ring 25 lfm	m	52,30
KSRPE200	DA 200 / DI 170,0 mm, Ring 25 lfm	m	88,85



WRGR 307 16

## PE Kabelschutzrohr Doppelmuffe

Artikel Nr.	Bezeichnung	EH	Preis
KSRMU40	DA 40	St	9,00
KSRMU50	DA 50	St	10,10
KSRMU63	DA 63	St	10,95
KSRMU75	DA 75	St	11,95
KSRMU90	DA 90	St	14,90
KSRMU110	DA 110	St	17,55
KSRMU125	DA 125	St	26,80
KSRMU160	DA 160	St	36,50
KSRMU200	DA 200	St	60,60



WRGR 307 12

## Kabelschutzrohr in Stange

außen gewellt, innen glatt, einschließlich PE-HD-Muffe (je Stange á 6m wird eine Doppelsteckmuffe mitgeliefert und ist im Rohrpreis enthalten), Standardfarbe schwarz

Artikel Nr.	Bezeichnung	EH	Preis
KSRPES50	DA 50 / DI 42,0 mm, 6 m Stange	m	11,85
KSRPES63	DA 63 / DI 54,0 mm, 6 m Stange	m	15,00
KSRPES75	DA 75 / DI 64,0 mm, 6 m Stange	m	15,60
KSRPES90	DA 90 / DI 78,0 mm, 6 m Stange	m	17,35
KSRPES110	DA 110 / DI 93,0 mm, 6 m Stange	m	19,45
KSRPES125	DA 125 / DI 107,0 mm, 6 m Stange	m	29,65
KSRPES160	DA 160 / DI 138,0 mm, 6 m Stange	m	52,30
KSRPES200	DA 200 / DI 176,0 mm, 6 m Stange	m	88,85



WRGR 307 16

## PE Kabelschutzrohr Dichtung

Artikel Nr.	Bezeichnung	EH	Preis
KSRDI50	DA 50	St	2,90
KSRDI63	DA 63	St	3,15
KSRDI75	DA 75	St	3,55
KSRDI90	DA 90	St	4,70
KSRDI110	DA 110	St	5,20
KSRDI125	DA 125	St	7,40
KSRDI160	DA 160	St	9,70
KSRDI200	DA 200	St	33,25

## LWL Kabelschutzrohre

WRGR 307 12

### LWL-Kabelschutzrohr

aus PE schwarz, mit Innenriefung, Rolle á 250 m, geprüft, mit Zulassung Telekom, EVN, ÖBB. Aufdruck nach Kundenwunsch. Auch in Trommeln lieferbar. Druckstufe: 10bar bzw. 16bar

Artikel Nr.	Bezeichnung	EH	Preis
LWL40	DA 40 x 3,0 mm, Ring 250 lfm	m	12,95
LWL50	DA 50 x 4,0 mm, Ring 250 lfm	m	16,05
LWL50/46	DA 50 x 4,6 mm, Ring 250 lfm	m	18,80

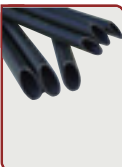

WRGR 307 16

### LWL-Endfitting

lösbar

Artikel Nr.	Bezeichnung	EH	Preis
LWLE40	DA 40, druckdicht bis 16 bar	St	12,75
LWLE50	DA 50, druckdicht bis 16 bar	St	17,00



WRGR 307 16

### LWL-Schraub-Schraubverbinder

lösbar

Artikel Nr.	Bezeichnung	EH	Preis
LWLV40	DA 40, druckdicht bis 16 bar	St	22,90
LWLV50	DA 50, druckdicht bis 16 bar	St	27,25



## HL-Rückstauklappen

WRGR 301 02

### HL Froschklappe HL710.0

für Kunststoffrohr-Anschluss

Artikel Nr.	Bezeichnung	EH	Preis
HL710.0	DN100	St	315,77
HL712.0	DN125	St	373,16



WRGR 301 02

### HL Rückstauklappe HL710.1

Automatische Rückstauklappe, mit Handsperrung

Artikel Nr.	Bezeichnung	EH	Preis
HL710.1	DN100	St	492,95
HL712.1	DN125	St	593,57
HL720.1	DN200	St	971,26



WRGR 301 02

### HL Rückstauklappe HL710

Automatische Rückstauklappe, mechanisch wirkend

Artikel Nr.	Bezeichnung	EH	Preis
HL710	DN100	St	315,77
HL715	DN150	St	435,49



WRGR 301 02

### HL Rückstauklappe HL710.2

Automatische Doppel-Rückstauklappe, mit Handsperrung

Artikel Nr.	Bezeichnung	EH	Preis
HL710.2	DN100	St	686,90
HL715.2	DN150	St	923,07
HL720.2	DN200	St	1.533,21





Kabelwerk

**EUPEN** AG

pipe

# EUCARESIST®-TW PE100-RC



Q5W  
405-1

... more than  
just pipes !

[www.eupen.com](http://www.eupen.com)

Tel.: +32 (0) 87 59 77 00 – e-mail: [pipes@eupen.com](mailto:pipes@eupen.com)



**Ing. Christian Schell**  
Geschäftsführer

Mobil: 0699 / 164 12 416  
Mail: c.schell@gumplmayr.at



**Daniela Schell, PPA.**  
Verkauf, Aussendienst

Mobil: 0699 / 164 12 412  
Mail: d.schell@gumplmayr.at



**GUMPLMAYR**  
www.gumplmayr.at

## DAS TEAM

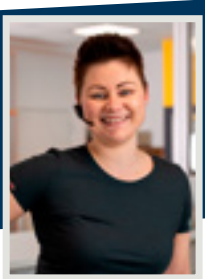

**Astrid Plakolb**  
Verkauf, Innendienst

Tel.: 0732 / 641 241-19  
Mail: a.plakolb@gumplmayr.at



**Gundula Hiesböck**  
Verkauf, Innendienst

Tel.: 0732 / 641 241-17  
Mail: g.hiesboeck@gumplmayr.at



**Melanie Pernter**  
Verkauf, Innendienst

Tel.: 0732 / 641 241-16  
Mail: m.pernter@gumplmayr.at



**Nicole Schöfl**  
Telefonverkauf

Tel.: 0732 / 641 241-15  
Mail: n.schoefl@gumplmayr.at



**Christina Baderl**  
Buchhaltung

Tel.: 0732 / 641 241-11  
Mail: c.baderl@gumplmayr.at



**Wolfgang Liedl**  
Lager



**Enrico Hennig**  
Lager



**Andreas Huber**  
Fahrer



**Markus Schmid**  
Fahrer



**Moritz Kreindl**  
Fahrer



**Yannick Ambros**  
Lehrling



**Damjan Bezjak**  
Lehrling



**Almira**  
Köchin  
Perle der Mittagspause



**Sonja Stollnberger**  
Einkauf



## ► VPC-Rohrkupplung

Zum Verbinden von Rohren mit gleichen Nennweiten und gleicher oder unterschiedlicher Aussenstruktur (gewellt, gerippt oder glatt). Dichtmanschette EPDM, Spannband 1.4301, druckdicht bis 2,5 bar. Einbau laut Herstellerrichtlinien!

WRGR 104 09



### VPC Rohrkupplung

Baulänge 162 - 200 mm, Edelstahlspannband, 1.4301 (V2A)- EPDM/SBR Manschette, Fixierkorb aus Polyamid

Artikel Nr.	Bezeichnung	EH	Preis
VPC100	DN 100, AD 102-133 mm	St	127,59
VPC125	DN 125, AD 123-161 mm	St	138,78
VPC150	DN 150, AD 160-192 mm	St	145,36
VPC200K	DN 200 K, AD 183-226 mm	St	195,47
VPC200G	DN 200 G, AD 200-261 mm	St	207,91
VPC220	DN 220, AD 220-261 mm	St	197,25
VPC250	DN 250, AD 250-324 mm	St	342,96
VPC270	DN 270, AD 270-324 mm	St	325,19
VPC275	DN 275 AD 230 - 275 mm	St	330,52
VPC290	DN 290, AD 240-290 mm	St	332,30
VPC325	DN 325, AD 265-325 mm	St	351,85
VPC345	DN 345, AD 285-345 mm	St	419,37
VPC360	DN 360, AD 295-360 mm	St	430,03
VPC382	DN 382, AD 315-382 mm	St	444,25
VPC400	DN 400, AD 330-400 mm	St	454,91
VPC415	DN 415, AD 345-415 mm	St	476,24
VPC430	DN 430, AD 360-430 mm	St	485,12
VPC455	DN 455, AD 385-455 mm	St	513,55
VPC465	DN 465, AD 395-465 mm	St	527,77
VPC485	DN 485, AD 415-485 mm	St	545,54
VPC500	DN 500, AD 430-500 mm	St	556,20
VPC520	DN 520, AD 450-520 mm	St	575,75
VPC535	DN 535, AD 465-535 mm	St	584,63
VPC555	DN 555, AD 485-555 mm	St	595,30
VPC565	DN 565, AD 495-565 mm	St	604,18
VPC590	DN 590, AD 520-590 mm	St	627,28
VPC605	DN 605, AD 535-605 mm	St	639,72
VPC625	DN 625, AD 555-625 mm	St	646,83
VPC640	DN 640, AD 570-640 mm	St	646,83
VPC660	DN 660, AD 590-660 mm	St	655,71

Weitere Dimensionen bis DA=2820 mm auf Anfrage!

WRGR 104 09

### Tangentialspanner

für VPC 290 - 1070 mm. Zur fachgerechten Montage wird ab VPC 290 der Tangentialspanner benötigt.

Artikel Nr.	Bezeichnung	EH	Preis
VPCTS	für VPC 290 - 1070 mm	St	296,76

WRGR 104 09

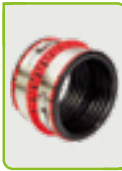

### BI-Adapter

für VPC 275 - 995 mm, Übergang für Rohre mit kreisrunder Innengeometrie.

Artikel Nr.	DN	Bestandsrohr		Anschlußrohr	EH	Preis
		Innen (mm)	Außen (mm)			
VPCBIA150	DN 150	145 - 155	123 - 161	St	289,65	
VPCBIA200	DN 200	195 - 205	183 - 226	St	518,88	
VPCBIA225220	DN 225	220 - 230	218 - 261	St	a.A.	
VPCBIA250220	DN 250	245 - 255	218 - 261	St	593,52	
VPCBIA250290			240 - 290	St	a.A.	
VPCBIA300270	DN 300	295 - 305	270 - 320	St	a.A.	
VPCBIA300360			295 - 360	St	856,51	
VPCBIA300382	DN 350	345 - 355	315 - 382	St	a.A.	
VPCBIA350382			315 - 382	St	a.A.	
VPCBIA350400	DN 400	395 - 405	330 - 400	St	a.A.	
VPCBIA350415			345 - 415	St	a.A.	
VPCBIA400430	DN 400	395 - 405	360 - 430	St	970,24	
VPCBIA400465			395 - 465	St	a.A.	
VPCBIA400500			430 - 500	St	a.A.	

Weitere Dimensionen bis DN1000 auf Anfrage!

# Funke VPC® - Rohrkupplung

die perfekte Verbindung für Rohre!



- gleichmäßige Anpassung an unterschiedlichen Oberflächen
- Reduzierung der Lagerhaltungskosten im Handel
- schnelle und einfache Montage
- DIBt-Zulassung: Z-42.5-450



Funke Kunststoffe GmbH  
 Siegenbeckstr. 15  
 59071 Hamm-Uentrop  
 02388 3071-0  
 info@funkegruppe.de  
 www.funkegruppe.de

WRGR 104 09

## Manschettdichtung SC Typ 2B, druckdicht bis 2,5 bar

nach DIN EN 295, Teil 4; bauaufsichtlich zugelassen für Verbindungen von Rohren aller Art (Z-42.5-425); DN 100 bis DN 500  
Alle SC-Manschetten bis zur SC 620 halten bei fachgerechter Montage einem Wasserinnendruck von 2,5 bar stand

Artikel Nr.	DN	d3 Bereich (mm)	Breite (mm)	KG	EH	Preis
MSC115	*	100 - 115	120	0,84	St	54,57
MSC120	*	110 - 121	120	1,05	St	68,07
MSC125	*	110 - 125	120	1,13	St	72,05
MSC137	100	120 - 137	120	1,19	St	73,43
MSC150	*	125 - 150	136	1,31	St	75,58
MSC165	125	140 - 165	136	1,35	St	76,04
MSC175	*	150 - 175	136	1,40	St	79,87
MSC180	*	160 - 185	150	1,61	St	81,56
MSC200	150	175 - 200	150	1,88	St	82,32
MSC215	*	190 - 215	150	2,25	St	109,15
MSC225	*	200 - 225	150	2,30	St	113,75
MSC250	200 N	225 - 250	150	2,33	St	122,79
MSC265	200 H	240 - 265	150	2,70	St	131,22
MSC275	*	250 - 275	150	2,80	St	131,53
MSC290	*	265 - 290	150	2,90	St	134,90
MSC310	250 N	285 - 310	190	4,58	St	141,96
MSC320	*	295 - 320	190	4,88	St	155,14
MSC335	250H	305 - 335	190	5,00	St	158,96
MSC345	*	315 - 345	190	5,25	St	162,96
MSC360	300N	340 - 360	190	5,30	St	174,60
MSC385	300H	355 - 385	190	5,47	St	192,38
MSC410	*	385 - 410	190	6,30	St	200,05
MSC425	350N	400 - 425	190	6,45	St	201,73
MSC430	*	410 - 435	190	6,60	St	202,50
MSC445	350H	420 - 445	190	6,65	St	208,02
MSC450	*	425 - 450	190	6,70	St	211,70
MSC465	*	435 - 465	190	6,90	St	215,07
MSC470	*	440 - 470	190	6,95	St	215,99
MSC490	400N	465 - 490	190	7,35	St	216,30
MSC510	400H	480 - 510	190	7,50	St	233,77
MSC525	*	495 - 525	190	7,80	St	243,12
MSC540	*	510 - 540	190	8,10	St	272,56
MSC550	*	520 - 550	190	8,25	St	282,22
MSC560	450 H	530 - 560	190	8,30	St	289,73
MSC570	*	540 - 570	190	8,35	St	298,31
MSC580	*	555 - 580	190	8,70	St	320,69
MSC600	500 N	570 - 600	190	9,00	St	333,88
MSC620	500 H	590 - 620	190	9,40	St	402,86



WRGR 104 09

## FlexSeal Endkappen

Die Endkappen dienen zum vorübergehenden oder dauerhaften Verschluss von Rohrspitzenden. Sie sind geeignet für alle Rohrrarten, sofern der Aussendurchmesser in den AD-Bereich passt.

Artikel Nr.	Bezeichnung	EH	Preis
EK036C	AD 28-36 mm	St	10,27
EK045C	AD 37-45 mm	St	10,58
EK048C	AD 43-50 mm	St	11,19
EK056C	AD 48-56 mm	St	11,50
EK060C	AD 54-63 mm	St	12,26
EK068C	AD 58-68 mm	St	13,80
EK070C	AD 60-70 mm	St	14,41
EK076C	AD 67-76 mm	St	16,10
EK085C	AD 80-90 mm	St	16,86
EK092C	AD 82-92 mm	St	17,48
EK100C	AD 95-98 mm	St	20,70
EK112C	AD 98-112 mm	St	26,06
EK125C	AD 110-125 mm	St	31,27
EK135C	AD 125-135 mm	St	35,41
EK142C	AD 130-145 mm	St	37,10
EK162C	AD 150-162 mm	St	45,99
EK165C	AD 155-165 mm	St	46,23
EK173C	AD 163-173 mm	St	49,52
EK181C	AD 160-180 mm	St	60,55
EK190C	AD 180-190 mm	St	64,54
EK215C	AD 200-220 mm	St	73,89
EK230C	AD 215-330 mm	St	81,40
EK250C	AD 233-250 mm	St	89,22
EK274C	AD 260-275 mm	St	96,27
EK328C	AD 315-330 mm	St	104,09
EK358C	AD 345-360 mm	St	112,37



WRGR 104 09

## Schnellverschlusssteller

Die Schnellverschlusssteller dienen zum vorübergehenden oder dauerhaften Verschluss von Rohrspitzenden. Sie sind geeignet für alle Rohrrarten, sofern der Innendurchmesser in die u.a. Maße passt.

Artikel Nr.	Bezeichnung	EH	Preis
DTP100/5	DN 100, 94-110 mm	St	55,49
DTP114	DN 125, 108-120 mm	St	78,18
DTP125/5	DN 125, 121-138 mm	St	81,25
DTP150/5	DN 150, 146-163 mm	St	95,81
DTP178	DN 200, 170-195 mm	St	137,51
DTP200	DN 200, 191-211 mm	St	146,71
DTP220	DN 250, 216-235 mm	St	161,72
DTP250	DN 250, 244-260 mm	St	202,96
DTP300	DN 300, 269-314 mm	St	275,62
DTP350	DN 350, 340-375 mm	St	410,37
DTP400	DN 400, 390-425 mm	St	527,18
DTP500	DN 500, 495-525 mm	St	816,14
DTP600	DN 600, 590-630 mm	St	952,88



WRGR 104 09

## Manschettdichtung LC Typ 2B, druckdicht bis 2,5 bar

Typ LC, nach DIN EN 295, Teil 4  
bauaufsichtlich zugelassen für die Verbindung von Abwasserrohren aller Art (ab AD 620 mm)

Artikel Nr.	d3 Bereich (mm)	Breite (mm)	Druck (bar)	EH	Preis
MLC6xx	620-680	190	1,5	St	467,56
MLC7xx	681-780	190	1,5	St	538,06
MLC8xx	781-880	190	1,5	St	602,45
MLC9xx	881-980	190	1,5	St	712,87
MLC10xx	981-1080	190	1,0	St	892,18
MLC11xx	1081-1180	190	1,0	St	1.112,92
MLC12xx	1181-1280	190	1,0	St	1.223,29
MLC13xx	1281-1380	190	1,0	St	1.361,26
MLC14xx	1381-1480	190	0,6	St	1.505,36
MLC15xx	1481-1580	190	0,6	St	1.559,01
MLC16xx	1581-1680	190	0,6	St	1.670,92
MLC17xx	1681-1780	190	0,6	St	1.790,48
MLC18xx	1781-1880	190	o.G.	St	1.903,93
MLC19xx	1881-1980	190	o.G.	St	2.031,16
MLC20xx	ab 1981	190	o.G.	St	a.A

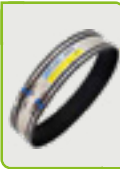

WRGR 104 09

## Manschettdichtung 2B All-In-One

Verbindet Rohre gleicher Nennweite unabhängig der Außendurchmesserunterschiede der angegebenen Toleranzen. Alle Stahlkomponenten aus V4A Typ: 1.4401, entspricht DIN EN 16397-1

Artikel Nr.	DN	Spannbereich	EH	Preis
2B1-100	DN 100 (System S 8 mm - einfach)	100-133 mm	St	110,38
2B1-125	DN 125 (System S 8 mm - einfach)	123-161 mm	St	121,11
2B1-150	DN 150 (System S 8 mm - einfach)	160-196 mm	St	127,24
2B1-150B*	DN 150 (System S 8 mm - einfach)	160-226 mm	St	182,42
2B1-200S*	DN 200 (System S 8 mm - einfach)	175-226 mm	St	168,62
2B1-200L*	DN 200 (System S 8 mm - einfach)	195-261 mm	St	177,82
2B1-220	DN 200 (System S 8 mm - einfach)	215-261 mm	St	170,15
2B1-280	DN 250 (System S 8 mm - doppelt)	230-280 mm	St	239,14
2B1-290	DN 250 (System S 8 mm - doppelt)	240-290 mm	St	254,47
2B1-305	DN 250 (System K M8 Mutter - dreifach)	255-305 mm	St	265,20
2B1-305L*	DN 250 (System K M8 Mutter - dreifach)	250-305 mm	St	279,00
2B1-320	DN 250 (System K M8 Mutter - dreifach)	270-320 mm	St	286,66
2B1-320L*	DN 250 (System K M8 Mutter - dreifach)	250-320 mm	St	300,46
2B1-360	DN 300 (System K M8 Mutter - dreifach)	310-360 mm	St	346,45
2B1-390	DN 300 (System K M8 Mutter - dreifach)	340-390 mm	St	370,98
2B1-390L*	DN 300 (System K M8 Mutter - dreifach)	315-390 mm	St	386,31
2B1-445	DN 300/400 (System K M8 Mutter - dreifach)	395-445 mm	St	433,83
2B1-465	DN 300 (System K M8 Mutter - dreifach)	415-465 mm	St	439,96
2B1-540	DN 400 (System K M8 Mutter - dreifach)	490-540 mm	St	513,54
2B1-570	DN 400 (System K M8 Mutter - dreifach)	520-570 mm	St	530,40



WRGR 104 09

## Icon Manschette

Dichtet sicher an Innenwänden zweier Rohre - von außen verspannt. Dauerhaft dicht. Entspricht Anforderungen nach DIN EN295-4!

Artikel Nr.	Nennweite DN	Drehmoment (Nm)	Innendurchmesser (mm)	EH	Preis
IC150	150	13	149-153	St	301,99
IC200	200	13	198-202	St	386,31
IC200KG	200	13	198-202	St	456,81
IC250	250	13	248-252	St	472,14
IC250KG	250	13	248-252	St	617,78
IC300	300	15	299-303	St	567,19
IC400	400	15	398-402	St	755,75
IC400KG	400	15	398-402	St	1.079,19
IC500	500	15	498-502	St	740,60
IC600	600	15	598-602	St	887,80



## Anschlussdichtung Typ LSK 960

zum Anschluss von glattwandigen Rohren an Hauptrohre und Schächte aus Beton oder Stahlbeton, Baulänge: 50mm

Artikel Nr.	Nennweite DN	DA (mm)	Bohrung	Einstecktiefe (mm)	EH	Preis
LSK96040	40	40	75	50	St	20,63
LSK96050	50	50	75	50	St	21,86
LSK96063	60	63	89	50	St	22,28
LSK96075	70	75	101	50	St	22,89
LSK960110	100	110	138	50	St	23,49
LSK960110L	100	110	138	105	St	44,55
LSK960125	125	125	151	50	St	28,81
LSK960160	150	160	186	50	St	28,81
LSK960160L	150	160	186	105	St	58,04
LSK960170	150	170	196	50	St	33,93
LSK960200	200	200	226	50	St	34,12
LSK960222	200	222	248	50	St	38,62
LSK960225	245	225	251	50	St	38,62
LSK960250	250	250	276	50	St	55,18
LSK960315	300	315	341	50	St	68,66
LSK960400	400	400	426	50	St	84,19
LSK960500	500	500	526	50	St	86,03

Baulänge L-Version: 105 mm



WRGR 104 09

KG inkl. Überschiebmuffe



Mit der HRD SG ist die bewährte Segmentringtechnik auch für Mehrfachbelegung erhältlich.

# HSD SSG Ringraumdichtungen

mit stufenloser Supersegmentringtechnologie

[www.hauff-technik.com](http://www.hauff-technik.com)

WRGR 104 10



### Ringraumdichtung

bis 1 bar druckdicht, Dichtbreite 40mm  
KB=Kernbohrung, MR=Mediumrohr

Artikel Nr.	Bezeichnung	EH	Preis
HSD100-Z25-63	KB 100mm, MR 25-63mm	St	62,45
HSD100-Z18-65	KB 100mm, MR 18-65mm	St	64,45
HSD150-Z75-110	KB 150mm, MR 75-110mm	St	86,27
HSD200-Z110-160	KB 200mm, MR 110-160mm	St	111,44
HSD250-Z159-210	KB 250mm, MR 159-210mm	St	159,83
HSD300-Z200-250	KB 300mm, MR 200-250mm	St	201,21

WRGR 104 10



### UNI-Ringraumdichtung

für 3 Kabel ø 6-18mm und 1 Kabel/Rohr ø 25,32 oder 40 mm,  
40 mm Dichtbreite

40mm Dichtbreite	Bezeichnung	EH	Preis
HSD100-RWD	KB 100mm, MR 8-40mm	St	76,44





**DICHTELEMENTE FÜR FUTTERROHRE UND KERNBOHRUNGEN  
(ALLE LÖCHER BLIND VERSCHLOSSEN MIT DER AUSNAHME HSD250 SSG UND HSD300 SSG)**

	DN 100	DN 150	DN 200	DN 250	DN 300
<b>Standard-Ringraumdichtungen HSD</b>					
<b>Best.-Bez.</b> Anwendungsbereich <b>Artikelnummer</b>	<b>HSD100 SSG 1x18-65 b40</b> 1x18-65 mm <b>3030300060</b> (stufenlos)	<b>HSD150 SSG 1x70-112 b40</b> 1x70-112 mm <b>3030300064</b> (stufenlos)	<b>HSD200 SSG 1x110-162 b40</b> 1x110-162 mm <b>3030300068</b> (stufenlos)	<b>HSD250 SSG 1x159-211 b40</b> 1x159-211 mm <b>3030300072</b> (stufenlos)	<b>HSD300 SSG 1x200-252 b40</b> 1x200-250 mm <b>3030300076</b> (stufenlos)
<b>Best.-Bez.</b> Anwendungsbereich <b>Artikelnummer</b>	<b>HSD100 SSG</b> <b>1x25/32/40/50/63 b40</b> 1x25/32/40/50/63 mm <b>3030300058</b>			<b>VD HSD250 SSG</b> Optionales Zubehör: Verschlussdeckel: <b>3030300075</b>	<b>VD HSD300 SSG</b> Optionales Zubehör: Verschlussdeckel: <b>3030300079</b>
<b>Best.-Bez.</b> Anwendungsbereich <b>Artikelnummer</b>	<b>HSD100 RW</b> <b>1x25/32/40+3x6-18 b40</b> 1x25/32/40 mm 3x6-18 mm <b>3030300059</b>				
<b>Best.-Bez.</b> Anwendungsbereich <b>Artikelnummer</b>	<b>HSD100 EW 1x24-44+4x7-12 b40</b> 1x24-44 mm, 4x7-12 mm <b>3030300054</b> (nicht geteilt)				

<b>Standard-Ringraumdichtungen mit Segmentringtechnik HRD SG</b>					
<b>Best.-Bez.</b> Anwendungsbereich <b>Artikelnummer</b>	<b>HRD100 SG 4x8-30 b40</b> 4x8-30 mm <b>2700102000</b>	<b>HRD150 SG 1x12-75 b40</b> 1x12-75 mm <b>2700103996</b>	<b>HRD200 SG</b> <b>3x6-54+4x6-26 b40</b> 3x6-54 mm 4x6-26 mm <b>2700107000</b>	Auf Anfrage	Auf Anfrage
<b>Best.-Bez.</b> Anwendungsbereich <b>Artikelnummer</b>	<b>HRD100 SG 8x4-16,5 b40</b> 8x4-16,5 mm <b>2700103000</b>	<b>HRD150 SG 3x22-54 b40</b> 3x22-54 mm <b>2700104000</b>	<b>HRD200 SG</b> <b>7x10-32+8x3,5-16,5 b40</b> 7x10-32 mm 8x3,5-16,5 mm <b>2700108000</b>		
<b>Best.-Bez.</b> Anwendungsbereich <b>Artikelnummer</b>	<b>HRD100 SG 2x8-30+3x4-16,5 b40</b> 2x 8-30 mm, 3x 4-16,5 mm <b>2700103500</b>	<b>HRD150 SG 6x8-35 b40</b> 6x8-35 mm <b>2700105000</b>	<b>HRD190 SGi</b> <b>3x6-22+6x6-10 b40</b> 3x6-22 mm 6x6-10 mm <b>2700100130</b>	 Gliederkette - GKDA Ansprechpartner	
<b>Best.-Bez.</b> Anwendungsbereich <b>Artikelnummer</b>	<b>HRD104 SG 4x8-30 b40</b> 4x8-30 mm <b>2700103610</b>	<b>HRD150 SG 9x6-25 b40</b> 9x6-25 mm <b>2700106000</b>			
<b>Best.-Bez.</b> Anwendungsbereich <b>Artikelnummer</b>	<b>HRD104 SG 8x4-16,5 b40</b> 8x4-16,5 mm <b>2700103620</b>	<b>HRD150 SG</b> <b>4x8-30+6x4-16,5 b40</b> 4x8-30 mm 6x4-16,5 mm <b>2700106500</b>			
<b>Best.-Bez.</b> Anwendungsbereich <b>Artikelnummer</b>	<b>HRD104 G 2x32 b30</b> 2x32mm <b>3030389626</b>	<b>HRD150 SGi</b> <b>3x6-22+6x6-10 b40</b> 3x6-22 mm 6x6-10 mm <b>2700100133</b>			
<b>Best.-Bez.</b> Anwendungsbereich <b>Artikelnummer</b>	<b>HRD100 SGi 2x6-25+2x6-32 b40</b> 2x6-25 mm 2x6-32 mm <b>3030360721</b>	<b>HRD150 SGi</b> <b>2x32-41+3x6,5-11,5 b40</b> 2x32-41 mm 3x6,5-11,5 mm <b>2700106727</b>			

Für Nah- und Fernwärme bieten wir für diverse Hersteller auch geprüfte Abdichtungslösungen an.

Futterrohr UFR	DN 100	DN 150	DN 200	DN 250	DN 300
<b>Best.-Bez.</b> <b>Artikelnummer</b>	<b>UFR100/300</b> <b>3030300247</b>	<b>UFR150/300</b> <b>3030300254</b>	<b>UFR200/300</b> <b>3030300261</b>	<b>UFR250/300</b> <b>2800250300</b>	<b>UFR300/300</b> <b>2800303000</b>

Wandstärke: 300 mm (kann vor Ort auf 200 mm oder 250 mm gekürzt werden)

UDM Universal-WDF	DN 100	DN 150
<b>Best.-Bez.</b> <b>Artikelnummer</b>	<b>UDM100</b> <b>3030300188</b>	<b>UDM150</b> <b>3030300204</b>

Wandstärke kann über bauseitiges Rohr an die Anforderung angepasst werden.

KG-FIX Mauerkragen	DN 100	DN 150
<b>Best.-Bez.</b> <b>Artikelnummer</b>	<b>KGF110</b> <b>3030300095</b>	<b>KGF160</b> <b>3030300098</b>

Anschlussstrichter AT110	DN 100
<b>Best.-Bez.</b> <b>Artikelnummer</b>	<b>AT110</b> <b>0827001601</b>

**Adapterring**

Ermöglicht den Einsatz von Standard-Ringraumdichtungen HSD100 in Kernbohrungen/Futterrohren mit Ø 104, 110 bzw. 117 mm

<b>Best.-Bez.</b> <b>Artikelnummer</b>	<b>HSD ADR 100/104</b> <b>3030300051</b>	
<b>Best.-Bez.</b> <b>Artikelnummer</b>	<b>HSD ADR 100/110</b> <b>3030300052</b>	
<b>Best.-Bez.</b> <b>Artikelnummer</b>	<b>HSD ADR 100/117</b> <b>3030300053</b>	

**Kernbohrlochversiegelung**

Zur Beschichtung von Kernbohrlochwandungen

<b>Best.-Bez.</b> <b>Artikelnummer</b>	<b>KBV-2K</b> <b>0354040001</b>	
---	------------------------------------	--



Einzelsegment inkl. Spannkeil

Artikel Nr.	Bezeichnung	EH	Preis
FPGK25	1 Seg., Stegh. 25 mm	St	5,95
FPGK36	1 Seg., Stegh. 36 mm	St	6,40
FPGK50	1 Seg., Stegh. 50 mm	St	6,78
FPGK65	1 Seg., Stegh. 65 mm	St	7,72
FPGK75	1 Seg., Stegh. 75 mm	St	8,00
FPGK90	1 Seg., Stegh. 90 mm	St	9,00
FPGK110	1 Seg., Stegh. 110 mm	St	9,49
FPGK125	1 Seg., Stegh. 125 mm	St	10,11

Auswahltabelle Gleitkufen

Anzahl der Segmente je Ring	Außen ø des Mediumrohres in mm	Steghöhe im mm / Preis in € je Ring							
		25	36	50	65	75	90	110	125
4	150 - 180	23,80	25,61	27,10	30,89	31,99	35,99	37,97	40,43
5	181 - 230	29,76	32,01	33,88	38,61	39,99	44,99	47,47	50,55
6	231 - 280	35,71	38,41	40,66	46,33	47,98	53,99	56,96	60,65
7	281 - 330	41,66	44,81	47,43	54,05	55,98	62,99	66,45	70,76
8	331 - 380	47,61	51,22	54,21	61,78	63,98	71,98	75,94	80,87
9	381 - 430	53,56	57,62	60,98	69,50	71,97	80,98	85,44	90,98



Ringraumdichtungen



Link-Seal Ringraumdichtung EPDM  
schwarz, Typ S316, Schrauben V4A

Artikel Nr.	Bezeichnung	EH	Preis
FPLSS200	LS-200	St	3,42
FPLSS265	LS-265	St	7,16
FPLSS275	LS-275	St	5,79
FPLSS300	LS-300	St	7,66
FPLSS310	LS-310	St	9,03
FPLSS315	LS-315	St	9,12
FPLSS325	LS-325	St	17,02
FPLSS340	LS-340	St	13,28
FPLSS360	LS-360	St	15,15
FPLSS400	LS-400	St	24,61
FPLSS410	LS-410	St	20,86
FPLSS425	LS-425	St	22,73
FPLSS440	LS-440	St	28,35
FPLSS475	LS-475	St	22,73
FPLSS500	LS-500	St	45,38
FPLSS525	LS-525	St	43,48
FPLSS575	LS-575	St	41,61
FPLSS650	LS-650	St	62,30

Auswahltabelle Original Link-Seal  
nach Kernbohrung geordnet

KB	LS von - bis	ausgewählte Dichtung		Preis pro Ring in € Ausführung S316
		Anzahl der Glieder	Typ LS...	
50	10 - 18	4	275	23,14
	40 - 48	8	275	46,29
	48 - 53	7	200	23,95
80	32 - 45	5	340	66,39
	48 - 57	6	315	54,71
	55 - 64	6	300	45,94
	62 - 68	6	265	42,97
	68 - 75	9	200	30,79
100	42 - 61	5	360	75,74
	58 - 74	7	340	92,94
	73 - 82	8	315	72,95
	80 - 89	8	300	61,25
	87 - 93	8	265	57,29
	95 - 100	12	200	41,05
150	53 - 67	5	475	113,63
	58 - 76	5	410	104,28
	66 - 82	6	360	90,88
	82 - 99	9	340	119,49
	105 - 114	7	310	63,22
	112 - 118	10	265	71,61
	118 - 125	14	200	47,89
200	103 - 117	7	475	159,08
	103 - 124	7	410	145,99
	116 - 133	9	360	136,32
	132 - 149	13	340	172,60
	155 - 164	10	310	90,31
	134 - 154	8	575	332,90
	140 - 160	6	440	170,08
	153 - 163	9	475	204,53
250	158 - 177	7	400	172,25
	166 - 186	12	360	181,76
	178 - 192	7	340	92,94
	190 - 203	9	325	153,15
	157 - 173	7	500	317,63
	184 - 204	10	575	416,13
	190 - 210	8	440	226,78
300	208 - 226	12	410	250,27
	216 - 236	15	360	227,21
	234 - 244	20	340	265,54
	240 - 253	11	325	187,19
	255 - 264	15	310	135,47

KB	LS von - bis	ausgewählte Dichtung		Preis pro Ring in € Ausführung S316
		Anzahl der Glieder	Typ LS...	
350	182 - 210	8	650	498,43
	207 - 229	9	500	408,38
	223 - 239	9	525	391,35
	234 - 254	12	575	499,36
	253 - 267	14	475	318,16
400	253 - 274	14	410	291,98
	266 - 286	18	360	272,65
	258 - 274	10	400	246,07
	276 - 293	11	425	250,00
	286 - 296	24	340	318,65
	294 - 303	13	325	221,22
450	307 - 314	18	310	162,56
	234 - 255	9	650	560,71
	264 - 279	10	500	453,75
	273 - 289	11	525	478,31
	284 - 304	14	575	582,58
	292 - 310	11	440	311,82
	303 - 317	16	475	363,62
	308 - 327	12	400	295,28
	326 - 341	12	425	272,71
	340 - 353	15	325	255,26
500	285 - 311	11	650	685,34
	307 - 329	12	500	544,50
	327 - 339	12	525	521,80
	335 - 354	16	575	665,81
	345 - 356	13	440	368,51
	355 - 367	19	475	431,79
	358 - 377	14	400	344,50
	376 - 393	14	425	318,16
	375 - 386	24	360	363,53
	390 - 403	17	325	289,29
	335 - 359	12	650	747,65
	357 - 379	14	500	635,25
600	373 - 389	14	525	608,76
	385 - 400	18	575	749,03
	390 - 410	14	440	396,86
	408 - 427	15	400	369,11
	426 - 443	16	425	363,62
	440 - 453	19	325	323,32
	436 - 457	15	650	934,56
	457 - 479	17	500	771,38
600	473 - 489	17	525	739,21
	490 - 503	17	440	481,90
	503 - 509	25	475	568,15
	508 - 527	19	400	467,53
	526 - 543	19	425	431,79
	540 - 553	23	325	391,39



# Verrückt nach Kunststoff



**Frog Froschklappen**

**STOP Plattenschieber**

**PVC KG Spezial**

**E-Trick Kunststoff-Kabelschächte**



### Frog-DE Froschklappe/Auslaufstück

WRGR 307 21

aus PVC-h, mit sinkendem Klappenelement aus V4A Edelstahl; auswechselbare witterungs- & alterungsbeständige EPDM Dichtung, mit Steckmuffe & Dichtung für Anschluß an PVC KG Kanalrohrende nach EN 1401 (optional zugfest verklebbar) & maßgleiche Kunststoffrohre



Artikel Nr.	Bezeichnung	EH	Preis
FKMDE110	Nennweite: 100/110 mm	St	301,40
FKMDE125	Nennweite: 125/125 mm	St	328,90
FKMDE160	Nennweite: 150/160 mm	St	358,60
FKMDE200	Nennweite: 200/200 mm	St	488,40
FKMDE250	Nennweite: 250/250 mm	St	726,00
FKMDE315	Nennweite: 300/315 mm	St	910,80
FKMDE400	Nennweite: 400/400 mm	St	1.213,30
FKMDE500	Nennweite: 500/500 mm	St	1.634,60

### Frog-S-DE Froschklappe/Auslaufstück

WRGR 307 21

aus PVC-h, mit sinkendem Klappenelement aus V4A Edelstahl; auswechselbare witterungs- & alterungsbeständige EPDM Dichtung, mit glattem Einsteckende für Anschluß an PVC KG Kanalrohrende nach EN 1401 (optional zugfest verklebbar) & maßgleiche Kunststoffrohre



Artikel Nr.	Bezeichnung	EH	Preis
FKSDE110	Nennweite: 100/110 mm	St	261,00
FKSDE125	Nennweite: 125/125 mm	St	291,00
FKSDE160	Nennweite: 150/160 mm	St	318,00
FKSDE200	Nennweite: 200/200 mm	St	432,00
FKSDE250	Nennweite: 250/250 mm	St	642,00
FKSDE315	Nennweite: 300/315 mm	St	806,00
FKSDE400	Nennweite: 400/400 mm	St	1.080,00
FKSDE500	Nennweite: 500/500 mm	St	1.449,00

### Frog-M Froschklappe/Auslaufstück

WRGR 307 21

aus PVC-h. Sinkendes Klappenelement PVC-h, witterungs- und altersbeständige EPDM-Dichtung, geschütztes, hydraulisch verlustneutrales DUOX Doppelgelenk mit einem Kapsel- und zwei Gleitlagern, ummantelte Gelenkzapfen, rattensichere Klappe, verschleißarm und wartungsfrei, dauerhaft leichtgängig, schmutzunempfindlich, mit Steckmuffe und Dichttring für Anschluss an PVC KG Kanalrohrende nach EN 1401 (optional zugfest verklebbar) und maßgleiche Kunststoffrohre



Artikel Nr.	Bezeichnung	EH	Preis
FKM110	Nennweite: 100/110 mm	St	155,00
FKM125	Nennweite: 125/125 mm	St	164,00
FKM160	Nennweite: 150/160 mm	St	171,00
FKM200	Nennweite: 200/200 mm	St	223,00
FKM250	Nennweite: 250/250 mm	St	455,00
FKM315	Nennweite: 300/315 mm	St	597,00
FKM400	Nennweite: 400/400 mm	St	864,00
FKM500	Nennweite: 500/500 mm	St	1.350,00

### Frog-S Froschklappe/Auslaufstück

WRGR 307 21

aus PVC-h. Sinkendes Klappenelement PVC-h, witterungs- und altersbeständige EPDM-Dichtung, geschütztes, hydraulisch verlustneutrales DUOX Doppelgelenk mit einem Kapsel- und zwei Gleitlagern, ummantelte Gelenkzapfen, rattensichere Klappe, verschleißarm und wartungsfrei, dauerhaft leichtgängig, schmutzunempfindlich, mit glattem Einsteckende für Anschluss an PVC KG Kanalrohrende nach EN 1401, (optional zugfest verklebbar) und maßgleiche Kunststoffrohre



Artikel Nr.	Bezeichnung	EH	Preis
FKS110	Nennweite: 100/110 mm	St	151,00
FKS125	Nennweite: 125/125 mm	St	160,00
FKS160	Nennweite: 150/160 mm	St	168,00
FKS200	Nennweite: 200/200 mm	St	220,00
FKS250	Nennweite: 250/250 mm	St	448,00
FKS315	Nennweite: 300/315 mm	St	589,00
FKS400	Nennweite: 400/400 mm	St	850,00
FKS500	Nennweite: 500/500 mm	St	1.320,00

Frog - Froschklappen



## FROG FSG Froschklappe / Auslaufstück

Dank der speziellen Konstruktion sind bei FROGautomaten Typ FSG und FSGK die Klappen im Betriebszustand immer geöffnet und ermöglichen so den widerstandslosen Abfluss. Ein Festhängen von Sinkstoffen im Abwasser ist somit ausgeschlossen. Bei ansteigendem Wasserstand wird der Schwimmer angehoben und schließt über ein Hebelsystem das Klappenelement. Sinkender Wasserstand öffnet die Klappe wieder.

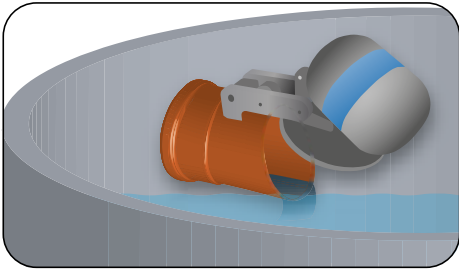

### Normaler Betriebszustand

Die Klappe des FROGautomaten ist im normalen Betriebszustand immer geöffnet und ermöglicht so einen widerstandslosen Abfluss.

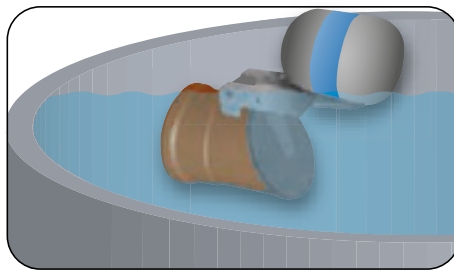

### Rückstau

Ansteigendes Wasser im Schacht hebt den Schwimmer des FROGautomaten an. Ein Hebelsystem schließt gleichzeitig die Klappe.

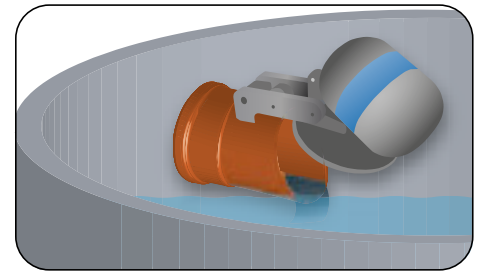

### Nach dem Rückstau

Nach Absinken des Wasserstandes im Schacht (nach Rückstau) geht der FROGautomat wieder in den normalen Betriebszustand über. Die Klappe ist wieder geöffnet.

WRGR 307 21



### Frog-FSGM Froschklappe/Auslaufstück

aus PVC-h, mit schwimmgesteuertem Klappenelement aus Kunststoff; rattsicher, mit hydraulisch verlustfreiem, aussenliegendem Gelenk aus Kunststoff und Edelstahl. Mit Steckmuffe & Dichtring f. Anschluss an PVC KG Kanalrohre nach EN 1401, mit Steckmuffe und Dichtring für Anschluss an PVC KG Kanalrohre nach EN 1401 (optional zugfest verklebbar) und maßgleiche Kunststoffrohre

Artikel Nr.	Bezeichnung	EH	Preis
FSGM110	Nennweite: 100/110 mm	St	770,00
FSGM160	Nennweite: 150/160 mm	St	958,10
FSGM200	Nennweite: 200/200 mm	St	1.097,80
FSGM250	Nennweite: 250/250 mm	St	1.301,30
FSGM315	Nennweite: 300/315 mm	St	1.566,40
FSGM400	Nennweite: 400/400 mm	St	1.741,30
FSGM500	Nennweite: 500/500 mm	St	a.A.

WRGR 307 21



### Frog-FSGS Froschklappe/Auslaufstück

aus PVC-h, mit schwimmgesteuertem Klappenelement aus Kunststoff; rattsicher, mit hydraulisch verlustfreiem, aussenliegendem Gelenk aus Kunststoff und Edelstahl. Mit glattem Einsteckende f. Anschluß an PVC KG Kanalrohre nach EN 1401, mit glattem Einsteckende für Anschluss an PVC KG Kanalrohre nach EN 1401 (optional zugfest verklebbar) undmaßgleiche Kunststoffrohre

Artikel Nr.	Bezeichnung	EH	Preis
FSGS110	Nennweite: 100/110 mm	St	766,70
FSGS160	Nennweite: 150/160 mm	St	882,20
FSGS200	Nennweite: 200/200 mm	St	1.091,20
FSGS250	Nennweite: 250/250 mm	St	1.290,30
FSGS315	Nennweite: 300/315 mm	St	1.552,10
FSGS400	Nennweite: 400/400 mm	St	1.723,70
FSGS500	Nennweite: 500/500 mm	St	2.765,40

## FROG FFK Froschklappe / Auslaufstück für Wandmontage

Sinkendes Klappenelement mit integrierter Dichtung, Lagerwelle aus Edelstahl, integrierte Wasserwaage als Montagehilfe.

WRGR 307 21

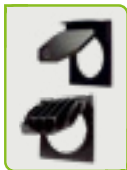

### Frog-CFFK Froschklappe/Auslaufstück

aus HDPE, zur Wandmontage für einen runden Auslauf

Artikel Nr.	Bezeichnung	EH	Preis
CFFK100	Nennweite: 100 mm	St	352,00
CFFK125	Nennweite: 125 mm	St	373,00
CFFK150	Nennweite: 150 mm	St	410,00
CFFK200	Nennweite: 200 mm	St	476,00
CFFK250	Nennweite: 250 mm	St	580,00
CFFK300	Nennweite: 300 mm	St	666,00
CFFK400	Nennweite: 400 mm	St	741,00
CFFK500	Nennweite: 500 mm	St	947,00
CFFK600	Nennweite: 600 mm	St	2.294,00
CFFK700	Nennweite: 700 mm	St	2.806,00
CFFK800	Nennweite: 800 mm	St	3.226,00
CFFK900	Nennweite: 900 mm	St	3.905,00
CFFK1000	Nennweite: 1.000 mm	St	4.237,00
CFFK1100	Nennweite: 1.100 mm	St	4.885,00
CFFK1200	Nennweite: 1.200 mm	St	5.248,00

integrierte Wasserwaage(n) als Montagehilfe



## FROG SK Scheitelklappen für vorhandene Rohrenden

FROG Scheitelklappen sind gehäuselose Absperrarmaturen, die nachträglich an bereits vorhandenen Rohrenden montiert werden. Dieses ist sowohl bei schrägen Böschungsköpfen mit ovalem Querschnitt, als auch bei 90°-Rohrenden möglich. Diese Bauteile werden von uns immer individuell produziert. Mit angeformtem Montagesattel (ungebohrt) zum Aufschrauben auf Betonenden, Befestigungsmaterial (Schrauben V4A, ggf. Dübel) bauseits, witterungs- und altersbeständige EPDM-Softdichtung, geschütztes, hydraulisch verlustneutrales DUOX Doppelgelenk mit einem Kapsel- und zwei Gleitlagern, metallummantelte Gelenkzapfen, verschleißarm und wartungsfrei,

### Frog-SK90 Scheitelklappe

WRGR 307 21

dauerhaft leichtgängig, schmutzunempfindlich, mit sinkendem Klappenelement aus HDPE und Integral-Schliessgewicht

Artikel Nr.	Bezeichnung	EH	Preis
SK902529	DM (aussen) 250-299 mm	St	826,10
SK903039	DM (aussen) 300-349 mm	St	999,90
SK904049	DM (aussen) 350-449 mm	St	1.117,60
SK905059	DM (aussen) 450-549 mm	St	1.247,40
SK906069	DM (aussen) 550-649 mm	St	1.659,90
SK907079	DM (aussen) 650-749 mm	St	1.760,00
SK908089	DM (aussen) 750-849 mm	St	2.046,00



### Frog-SK90E Scheitelklappe

WRGR 307 21

dauerhaft leichtgängig, schmutzunempfindlich, mit sinkendem Klappenelement aus V4A Edelstahl

Artikel Nr.	Bezeichnung	EH	Preis
SK90E2529	DM (aussen) 250-299 mm	St	1.035,10
SK90E3039	DM (aussen) 300-349 mm	St	1.210,00
SK90E4049	DM (aussen) 350-449 mm	St	1.361,80
SK90E5059	DM (aussen) 450-549 mm	St	1.687,40
SK90E6069	DM (aussen) 550-649 mm	St	2.258,30
SK90E7079	DM (aussen) 650-749 mm	St	2.395,80
SK90E8089	DM (aussen) 750-849 mm	St	2.821,50



### Frog-SK BK Scheitelklappe 10°-45°

WRGR 307 21

dauerhaft leichtgängig, schmutzunempfindlich, mit sinkendem Klappenelement aus HDPE und Integral-Schliessgewicht

Artikel Nr.	Bezeichnung	EH	Preis
SKBK25291045	DM (aussen) 300-349 mm	St	942,70
SKBK30391045	DM (aussen) 350-449 mm	St	1.152,80
SKBK40491045	DM (aussen) 450-549 mm	St	1.322,20
SKBK50591045	DM (aussen) 550-649 mm	St	1.518,00
SKBK60691045	DM (aussen) 650-749 mm	St	2.014,10
SKBK70791045	DM (aussen) 750-849 mm	St	2.225,30
SKBK80891045	DM (aussen) 850-949 mm	St	2.666,40

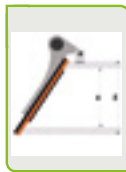

### Frog-SK BK Scheitelklappe 46°-89°

WRGR 307 21

dauerhaft leichtgängig, schmutzunempfindlich, mit sinkendem Klappenelement aus HDPE und Integral-Schliessgewicht

Artikel Nr.	Bezeichnung	EH	Preis
SKBK25294689	DM (aussen) 300-349 mm	St	858,00
SKBK30394689	DM (aussen) 350-449 mm	St	1.039,50
SKBK40494689	DM (aussen) 450-549 mm	St	1.169,30
SKBK50594689	DM (aussen) 550-649 mm	St	1.315,60
SKBK60694689	DM (aussen) 650-749 mm	St	1.761,10
SKBK70794689	DM (aussen) 750-849 mm	St	1.936,00
SKBK80894689	DM (aussen) 850-949 mm	St	2.300,10

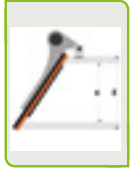

### Frog-BKE Scheitelklappe 10°-45°

WRGR 307 21

dauerhaft leichtgängig, schmutzunempfindlich, mit sinkendem Klappenelement aus V4A Edelstahl

Artikel Nr.	Bezeichnung	EH	Preis
SKBKE25291045	DM (aussen) 300-349 mm	St	1.202,30
SKBKE30391045	DM (aussen) 350-449 mm	St	1.545,50
SKBKE40491045	DM (aussen) 450-549 mm	St	1.708,30
SKBKE50591045	DM (aussen) 550-649 mm	St	2.168,10
SKBKE60691045	DM (aussen) 650-749 mm	St	2.872,10
SKBKE70791045	DM (aussen) 750-849 mm	St	3.029,40
SKBKE80891045	DM (aussen) 850-949 mm	St	3.727,90



### Frog-BKE Scheitelklappe 46°-89°

WRGR 307 21

dauerhaft leichtgängig, schmutzunempfindlich, mit sinkendem Klappenelement aus V4A Edelstahl

Artikel Nr.	Bezeichnung	EH	Preis
SKBKE25294689	DM (aussen) 300-349 mm	St	1.091,20
SKBKE30394689	DM (aussen) 350-449 mm	St	1.372,80
SKBKE40494689	DM (aussen) 450-549 mm	St	1.498,20
SKBKE50594689	DM (aussen) 550-649 mm	St	1.921,70
SKBKE60694689	DM (aussen) 650-749 mm	St	2.616,90
SKBKE70794689	DM (aussen) 750-849 mm	St	2.754,40
SKBKE80894689	DM (aussen) 850-949 mm	St	3.316,50



## PVC KG Plattenschieber "STOP"

STOP PVC KG Schieber (nicht volllicht) sind ohne Dichtungen und wurden ursprünglich für die Landwirtschaft als Siel und für ähnliche Wasserabsperrungen konzipiert.

### STOP PVC-KG Plattenschieber hoch / Rohrmontage

WRGR 307 21

Gehäusewerkstoff aus PVC-h, ohne Dichtungen, nicht volllicht (Schieberplatte)

Artikel Nr.	Bezeichnung	EH	Preis
CPSH11	DA 110 mm	St	408,10
CPSH12	DA 125 mm	St	463,10
CPSH16	DA 160 mm	St	492,80
CPSH20	DA 200 mm	St	558,80
CPSH25	DA 250 mm	St	950,40
CPSH31	DA 315 mm	St	1.179,20
CPSH40	DA 400 mm	St	1.368,40



### STOP PVC-KG Plattenschieber hoch / Wandmontage

WRGR 307 21

Gehäusewerkstoff aus PVC-h, ohne Dichtungen, nicht volllicht (Schieberplatte), ohne Befestigungselemente, inkl. Dichtung zur Wandmontage

Artikel Nr.	Bezeichnung	EH	Preis
CPSWH11	DA 110 mm	St	422,40
CPSWH12	DA 125 mm	St	478,50
CPSWH16	DA 160 mm	St	510,40
CPSWH20	DA 200 mm	St	578,60
CPSWH25	DA 250 mm	St	984,50
CPSWH31	DA 315 mm	St	1.222,10
CPSWH40	DA 400 mm	St	1.417,90



## PVC KG Spezial

### PVC KG Einfach Rückstauklappe

WRGR 307 21

Zulauf Muffe / Ablauf Rohrende

Artikel Nr.	DA (mm)	DN	L x H (mm)	EH	Preis
RSK250*	250 mm	250	520 x 374	St	819,50
RSK315*	315 mm	315	615 x 440	St	1.148,40
RSK400**	400 mm	315	800 x 480	St	1.347,50
RSK500**	500 mm	250	1120 x 580	St	2.360,60
RSK630**	630 mm	315	1250 x 750	St	4.610,10
RSK710	700 mm				a.A.
RSK800	800 mm				a.A.



### PVC KG Einfach Rückstauklappe

WRGR 307 21

Rohrende

Artikel Nr.	DA (mm)	DN	L x H (mm)	EH	Preis
RSK250S**	250 mm	250	520 x 374	St	819,50
RSK315S**	315 mm	315	615 x 440	St	1.148,40
RSK400S**	400 mm	315	800 x 480	St	1.347,50
RSK500S**	500 mm	250	1120 x 580	St	2.360,60
RSK630S**	630 mm	315	1250 x 750	St	4.610,10
RSK710	700 mm				a.A.
RSK800	800 mm				a.A.



\*) mit zusätzlicher Handnotverriegelung  
 \*\*) ohne zusätzliche Handnotverriegelung

\*) mit zusätzlicher Handnotverriegelung  
 \*\*) ohne zusätzliche Handnotverriegelung

## FROG PEGK Gerinneklappe

Frog PEGK Gerinneklappe aus HDPE, mit glattem Einsteckende und umlaufender Doppeldichtung zum Einstecken in den Schachtzulauf.

Der Aussendurchmesser dieses Modells ist etwas kleiner als das vorhandene Gerinne ausgearbeitet, so daß die PEGK ohne aufwändige Stemmarbeiten auch bei vorhandenen Gerinnen einfach montiert (eingesteckt) werden kann.

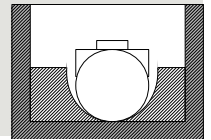

WRGR 307 21

WRGR 307 21



### Frog-PEGK Gerinneklappe

mit schwimmergesteuertem Klappenverschluß, vollständig aus-senliegendes Gelenk; glattem Einsteckende mit Doppeldichtung; zum Einstecken in glatte PVC KG Rohrenden nach EN 1401

Artikel Nr.	Bezeichnung	EH	Preis
FKPEGK100	Nennweite/DA: 100 mm	St	752,40
FKPEGK125	Nennweite/DA: 125 mm	St	840,40
FKPEGK160	Nennweite/DA: 150 mm	St	920,70
FKPEGK200	Nennweite/DA: 200 mm	St	1.034,00



### Frog-PEGK Gerinneklappe

mit schwimmergesteuertem Klappenverschluß, vollständig aus-senliegendes Gelenk; glattem Einsteckende mit Doppeldichtung; zum Einstecken in glatte PVC KG Rohrenden nach EN 1401

Artikel Nr.	Bezeichnung	EH	Preis
FKPEGK250	Nennweite/DA: 250 mm	St	1.137,40
FKPEGK300	Nennweite/DA: 300 mm	St	1.535,60
FKPEGK400	Nennweite/DA: 400 mm	St	2.250,60
FKPEGK500	Nennweite/DA: 500 mm	St	3.268,10

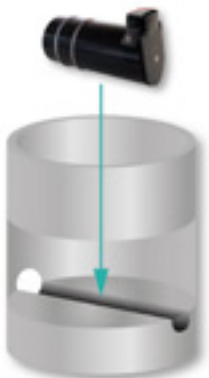

1. FROG in Gerinne legen



2. In den Zulauf einstecken



3. Fertig

## FROG PEM-DE / PES-DE Froschklappe / Auslaufstück

Frog PEM / PES Froschklappe / Auslaufstück aus HDPE, mit sinkendem Klappenelement aus V4A Edelstahl; auswechselbarer, witterungs- & alterungsunbeständiger EPDM Dichtung; mit geschütztem, hydraulisch verlustneutralem DUOX Doppelgelenk mit einem Kapsel- & zwei Gleitlager; dauerhaft leichtgängig; schmutzunempfindlich, verschleißarm, wartungsfrei; rattensichere Klappe, metallummantelte Gelenkzapfen

1.633,00WRGR 307 21

WRGR 307 21



### Frog-PEM-DE Froschklappe/Auslaufstück

aus HDPE, mit sinkendem Klappenelement aus V4A Edelstahl; auswechselbare, witterungs- & alterungsbeständige EPDM Dichtung, mit Steckmuffe & Dichtung zum Anschluß an PE-Kanalrohrende & maßgleiche Kunststoffrohre

Artikel Nr.	Bezeichnung	EH	Preis
FKPEMDE32	Nennweite: 32/32 mm	St	118,80
FKPEMDE40	Nennweite: 40/40 mm	St	158,40
FKPEMDE050	Nennweite: 50/50 mm	St	220,00
FKPEMDE063	Nennweite: 63/63 mm	St	247,50
FKPEMDE075	Nennweite: 75/75 mm	St	290,40
FKPEMDE090	Nennweite: 90/90 mm	St	320,10
FKPEMDE110	Nennweite: 100/110 mm	St	392,70
FKPEMDE125	Nennweite: 125/125 mm	St	410,30
FKPEMDE160	Nennweite: 150/160 mm	St	445,50
FKPEMDE200	Nennweite: 200/200 mm	St	610,50
FKPEMDE250	Nennweite: 250/250 mm	St	914,10
FKPEMDE315	Nennweite: 300/315 mm	St	1.053,80
FKPEMDE400	Nennweite: 400/400 mm	St	1.796,30
FKPEMDE500	Nennweite: 500/500 mm	St	3.034,90



### Frog-PES-DE Froschklappe/Auslaufstück

aus HDPE, mit sinkendem Klappenelement aus V4A Edelstahl; auswechselbare, witterungs- & alterungsbeständige EPDM Dichtung, mit glattem Einsteckende für anschluss an HDPE-Kanalrohrrmuffen und maßgleiche Kunststoffrohre

Artikel Nr.	Bezeichnung	EH	Preis
FKPESDE032	Nennweite: 32/32 mm	St	103,40
FKPESDE040	Nennweite: 40/40 mm	St	136,40
FKPESDE050	Nennweite: 50/50 mm	St	206,80
FKPESDE063	Nennweite: 63/63 mm	St	229,90
FKPESDE075	Nennweite: 75/75 mm	St	265,10
FKPESDE090	Nennweite: 90/90 mm	St	290,40
FKPESDE110	Nennweite: 100/110 mm	St	382,80
FKPESDE125	Nennweite: 125/125 mm	St	396,00
FKPESDE160	Nennweite: 150/160 mm	St	430,10
FKPESDE200	Nennweite: 200/200 mm	St	589,60
FKPESDE250	Nennweite: 250/250 mm	St	876,70
FKPESDE315	Nennweite: 300/315 mm	St	999,90
FKPESDE400	Nennweite: 400/400 mm	St	1.810,60
FKPESDE500	Nennweite: 500/500 mm	St	2.856,70

WRGR 307 21

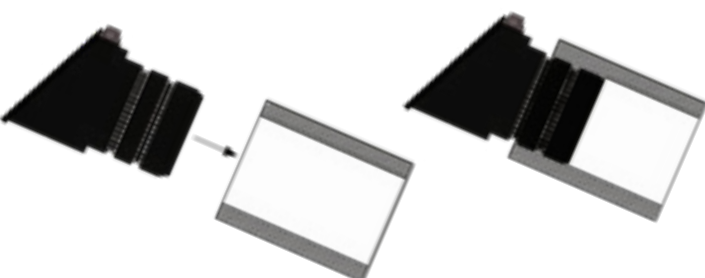

### Frog-PEM-DE Froschklappe/Auslaufstück

aus HDPE, mit sinkendem Klappenelement aus V4A Edelstahl; auswechselbare, witterungs- & alterungsbeständige EPDM Dichtung, mit glattem Einsteckende für anschluss an HDPE-Kanalrohrrmuffen und maßgleiche Kunststoffrohre, mit glattem Einsteckende und außen umlaufender Doppeldichtung zum Einstecken in Rohrenden aus Beton, Kunststoff und Metall

Artikel Nr.	Bezeichnung	EH	Preis
FKPEMEDE100	Nennweite: 100 mm	St	720,50
FKPEMEDE125	Nennweite: 125 mm	St	768,90
FKPEMEDE150	Nennweite: 150 mm	St	882,20
FKPEMEDE200	Nennweite: 200 mm	St	992,20
FKPEMEDE250	Nennweite: 250 mm	St	1.113,20
FKPEMEDE300	Nennweite: 300 mm	St	1.425,60
FKPEMEDE400	Nennweite: 400 mm	St	2.074,60
FKPEMEDE500	Nennweite: 500 mm	St	2.952,40



**MwStop Inliner Standard min. 2% Gefälle**

**Material:** Edelstahl EN 1.4404/AISI 316  
**Membrane:** DN100 - DN 300mm, NBR  
 DN 300 - DN 1800mm, EPDM

**Befestigung:** Dichtungen und Befestigungen bis DN900 (ohne Schrauben inkludiert).

**Speziell für den Abwasserbereich**

WRGR 101 06

**MwStop Rückstauventil (Inliner)**

Bei der Bestellung bitte den Rohrdurchmesser angeben - besonders bei PP Röhren. Geprüfter Rückstaudruck: max. 5m Wassersäule  
 Sondergrößen auf Anfrage!

Artikel Nr.	Bezeichnung	EH	Preis
MWAI097	DN 110, L=220 mm, Rohr D=98-115	St	622,15
MWAI116	DN 125, L=255 mm, Rohr D=116-119	St	699,20
MWAI146	DN 150, L=310 mm, Rohr D=146-159	St	780,85
MWAI181	DN 200, L=400mm, Rohr D=183-200	St	1.409,90
MWAI191	DN 200 STZ*, L=425 mm, Rohr D=193-211	St	a.A.
MWAI215	DN 225, L=470 mm, Rohr D=217-234	St	a.A.
MWAI230	DN 250, L=520 mm, Rohr D=232-248	St	1.870,00
MWAI240	DN 250 STZ*, L=520 mm, Rohr D=242-258	St	2.027,50
MWAI290	DN 300, L=650 mm; Rohr D=292-308	St	2.617,50
MWAI340	DN 350, L=745 mm; Rohr D=342-350	St	a.A.
MWAI370	DN 400, L=760 mm; Rohr D=371-380	St	4.757,50
MWAI390	DN 400, L=800 mm; Rohr D=392-404	St	5.002,50
MWAI440	DN 450, L=900 mm, Rohr D=452-461	St	5.886,25
MWAI490	DN 500, L=970 mm, Rohr D=492-504	St	6.793,75
MWAI590	DN 600, L=1200 mm, Rohr D=590-602	St	8.227,50
MWAI690	DN 700, L=1350 mm, Rohr D=692-708	St	10.686,25
MWAI790	DN 800, L=1580 mm, Rohr D=792-808	St	12.535,00
MWAI885	DN 900, L=1780 mm, Rohr D=887-913	St	14.656,25



WRGR 101 06

**MwStop-Rückstauventil (Inliner) kurz**

Geprüfter Rückstaudruck: max. 2m Wassersäule;  
 andere Größe, gleicher Preis wie Standard

Artikel Nr.	Bezeichnung	EH	Preis
MWAIK146	DN 150, L=195 mm, Rohr D=146-159	St	699,20
MWAIK181	DN 200, L=210 mm, Rohr D=183-200	St	1.409,90



WRGR 101 06

**Anschlusskupplung**

für den Einbau in die Rohrleitung

Artikel Nr.	Bezeichnung	EH	Preis
WAAK110	DN 100	St	71,14
WAAK160	DN 160	St	97,83
WAAK200	DN 200	St	175,32



**Rattenklappen auf Anfrage!**

**MwStop werden in alle Dimensionen  
 OHNE Rattenklappe geliefert**

DN1000 - 1800; komplett mit Standard-Flansch DN2632 auf Anfrage!  
 \*) Steinzeugrohre

**ACHTUNG:**

Bei der Bestellung bitte den Rohrdurchmesser (innen) angeben  
 - besonders bei PP-Röhren!

**MwStop Funktionsweise**

Sobald Wasser in Fließrichtung durch das zu sichernde Rohr fließt, wird das MwStop® Ventil steigendem Druck ausgesetzt und nach oben gedrückt, so dass das Wasser ungehindert unterhalb des Ventils abfließen kann.

Der ansteigende Wasserdruck löst eine kontrollierte Schwallspülung aus, die für den regelmäßigen Abtransport von vorhandenen Sedimenten sorgt und der dichte Abschluss verhindert zuverlässig unangenehme Gerüche im Leitungsnetz.

Sobald Wasser gegen die Fließrichtung durch das zu sichernde Rohr fließt, füllt sich das MwStop® Ventil und verhindert so wirksam den Rückstau des Wassers. Die Rückstauhöhe variiert je nach MwStop® Modell (maximal 8.000mm).

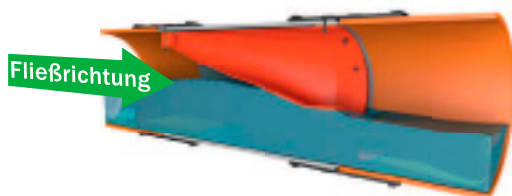

**Ein MwStop® - 3 FUNKTIONEN**

- Rückflussverhinderung
- Geruchsbekämpfung
- Schwallspülung

**Ein MwStop® - VIELE VORTEILE**

- Extrem geringer Druckabfall
- Ohne bewegliche Teile
- Für alle Rohrmaterialien und Größen
- Einfachster Einbau
- Lange Lebensdauer
- Praktisch wartungsfrei

# RATTENSPERRE

Kein Gifteinsatz | Kein Umweltrisiko



- Schnelle Montage
- Umweltfreundliche Lösung
- Hohe Funktionssicherheit
- Lange Lebensdauer
- Hochwertige Ausführung

**Gumplmayr RATTENSPERREN** werden in die Hauseigene Kanalisation eingeschoben und verhindern durch Ihre einseitig passierbaren Doppelpendelklappen ein Eindringen von Ratten aus der Kanalisation in Ihr Haussystem.

Erhältlich  
von  
DN100 bis DN250

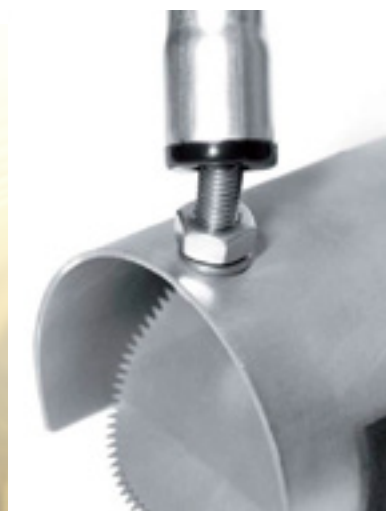

# FUNDBOX

für Gemeinden | Einkaufszentren | usw.

Gefundene Gegenstände können rund um die Uhr abgegeben werden - durch die neue FUNDBOX !

Aus Niro Blech geschliffen 1.4301

Abmessungen:

H=930 mm

B=650 mm

T=260 mm

Eingriffssicher durch Dritte

Klappe zum Entleeren inkl. Schlüssel

Ständer als Option

mit Lasergravur möglich !





## Steigtechnik und Schachtausrüstungs-Systeme



Technische Beratung, Planung



Schachtabdeckungen



Clevere Leiternsysteme



Sicherheitssysteme



Systemgeländer



Individuelle Sonderlösungen

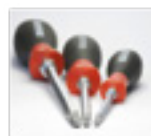

Montage, Fitting



Zertifizierte Produktqualität

WRGR 101 05

## Edelstahl-Schachtleitern 1.4301 (V2A), ohne Halterung und Befestigungsmaterial, Leiternbreite: 300 mm

Holme: Rechteckprofile 40 x 20 mm Sprossen: U-Profile 30 x 30 mm - trittsicher gelocht  
Entspricht den UVV, zertifiziert durch ITS nach EN 14396, EN ISO 14122, DIN 18799,  
Längere Leitern durch Kombination von Einzelleitern möglich.

Artikel Nr.	Sprossen	Länge (mm)	Breite (mm)	EH	Preis
SL-E840	3	840	300	St	123,63
SL-E1120	4	1120	300	St	166,33
SL-E1400	5	1400	300	St	206,79
SL-E1680	6	1680	300	St	249,49
SL-E1960	7	1960	300	St	289,96
SL-E2240	8	2240	300	St	332,67
SL-E2520	9	2520	300	St	373,12
SL-E2800	10	2800	300	St	415,83
SL-E3080	11	3080	300	St	456,30
SL-E3360	12	3360	300	St	499,00
SL-E3640	13	3640	300	St	539,46
SL-E3920	14	3920	300	St	582,16
SL-E4200	15	4200	300	St	622,63



Leitern in Material 1.4571, Leiternbreite 400 mm, Leitern aus Rundrohren sowie Schachtleitern aus armierten Kunststoff auf Anfrage!

WRGR 101 05

## Zubehör Edelstahl Schachtleitern

Hinweis: bei Leitern 3-9 Sprossen 2 Paar Wandhalter  
bei Leitern 10-15 Sprossen 3 Paar Wandhalter

Artikel Nr.	Beschreibung	EH	Preis
SL-EVB	Leiterverbinder Standard	Paar	51,70
SL-EWH150	Wandhalter aus Edelstahl, 150 mm	Paar	35,96
SL-EWH250	Wandhalter aus Edelstahl, bis 250 mm	Paar	87,67
SL-EWH330	Wandhalter aus Edelstahl, bis 330 mm	Paar	94,40
SL-EWH410	Wandhalter aus Edelstahl, bis 410 mm	Paar	134,86
SL-EWH510	Wandhalter aus Edelstahl, bis 510 mm	Paar	155,10
SL-EWH610	Wandhalter aus Edelstahl, bis 610 mm	Paar	168,59
SL-EWHV150	Wandhalter aus Edelstahl, 120-150 mm	Paar	71,93
SL-EWHV180	Wandhalter aus Edelstahl, 150-180 mm	Paar	76,42
SL-EWHV300	Wandhalter aus Edelstahl, 150-300 mm, längere auf Anfrage!	Paar	137,12
SL-ELFH	Leiterfußhalter, 1.4301, universal	Paar	51,70
SL-EBA	Befestigungsmaterial Bolzenanker M10 aus Edelstahl ab Betongüte B25 in Zug-/Druckzone einsetzbar 2 Stk.	Satz	11,23

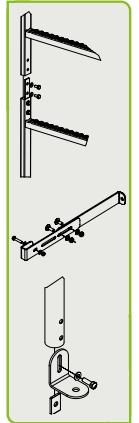

WRGR 101 05

## Einstieghilfe für Edelstahl-Schachtleitern, ohne Befestigungsmaterial

Haltvorrichtung zum Einsteigen in begehbare Schächte gemäß den UVV und EN 14396

Artikel Nr.	Beschreibung	EH	Preis
SL-EZHEH	Zweiholm, versenkbar, zur Montage an Stahlleiter, 300 mm Breite, 1.4301/ASTM 304	St	314,68
SL-EEHEH	Einholm mit Hülse versenkbar, 50 x 50 mm 1.4571/ASTM 304	St	368,63
SL-EEHEHSW44	Einholm mit Hülse versenkbar, 44 x 44 mm 1.4301/ASTM 304	St	242,76
SL-EBA4	Befestigungsmaterial Bolzenanker M10 aus Edelstahl ab Betongüte B25 universell in Zug-/Druckzone einsetzbar 4 Stk.	Satz	22,48



# Hailo Steigschutzsystem H50

WRGR 101 05

## Hailo Steigschutzschiene

Typ H50, Niro 1.4571

Artikel Nr.	Bezeichnung	EH	Preis
SL-H50E560	Länge: 560 mm	St	110,14
SL-H50E840	Länge: 840 mm	St	137,12
SL-H50E1120	Länge: 1120 mm	St	179,82
SL-H50E1400	Länge: 1400 mm	St	227,03
SL-H50E1680	Länge: 1680 mm	St	271,98
SL-H50E1960	Länge: 1960 mm	St	316,93
SL-H50E2800	Länge: 2800 mm	St	451,79

WRGR 101 05

## Zubehör

Artikel Nr.	Bezeichnung	EH	Preis
SL-H50AFG	Auffanggurt nach DIN EN 361	St	256,26
SL-H50AFSPL	Auffanggerät SPL-50R3	St	1.042,97
SL-H50EH	Einstieghilfe aufsteckbar, Stand. H50	St	797,96
SL-H50EHK	Kupplungsstück f. Einstieghilfe H50	St	186,56

WRGR 101 05

## Verbinder und Halter

Niro 1.4571, für H50

Artikel Nr.	Bezeichnung	EH	Preis
SL-H50ESV	Schienenverbinder	St	65,19
SL-H50EEA	Endanschlag	St	60,70
SL-H50EHH4020	Halterung am Holm 40x20 mm	St	60,70
SL-H50EHH6024	Halterung am Holm 60x20 mm	St	62,93
SL-H50EHH7225	Halterung am Holm 72x25 mm	St	69,67
SL-H50EHS3030	Halterung auf Sprosse 30x30 mm	St	47,20
SL-H50EVS	Verstärkung auf Sprosse 30x30 mm	St	65,19



WRGR 101 05

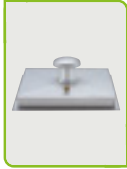

## Schachtabdeckung, regensicher, quadratisch

aus Edelstahl 1-4301, Deckelstärke 2 mm, zum Einbetonieren oder Andübeln (bei Bestellung angeben) mit Scharnieren, Feststelleinrichtung und Gasdruckfeder

Artikel Nr.	Bezeichnung	EH	Preis
SA-QS600	600 x 600 geschlossen	St	1.108,15
SA-QD600	600 x 600 mit Entlüftung	St	1.301,45
SA-QI600	600 x 600 mit Isolierung	St	1.292,47
SA-QDI600	600 x 600 mit Entlüftung u. Isol.	St	1.485,77
SA-QS800	800 x 800 geschlossen	St	1.274,49
SA-QD800	800 x 800 mit Entlüftung	St	1.467,80
SA-QI800	800 x 800 mit Isolierung	St	1.580,17
SA-QDI800	800 x 800 mit Entlüftung u. Isol.	St	1.773,50
SA-QS1000	1000 x 1000 geschlossen	St	1.751,01
SA-QD1000	1000 x 1000 mit Entlüftung	St	1.944,32
SA-QI1000	1000 x 1000 mit Isolierung	St	2.094,92
SA-QDI1000	1000 x 1000 mit Entlüftung u. Isol.	St	2.290,48
SA-QS1200	1200 x 1200 geschlossen	St	2.085,92
SA-QD1200	1200 x 1200 mit Entlüftung	St	2.279,24
SA-QI1200	1200 x 1200 mit Isolierung	St	2.551,22
SA-QDI1200	1200 x 1200 mit Entlüftung u. Isol.	St	2.744,52

WRGR 101 05



## Schachtabdeckung, regensicher, rund

aus Edelstahl 1-4301, Deckelstärke 2 mm, zum Einbetonieren oder Andübeln (bei Bestellung angeben) mit Scharnieren, Feststelleinrichtung und Gasdruckfeder

Artikel Nr.	Bezeichnung	EH	Preis
SA-RS600	600 geschlossen	St	1.269,98
SA-RD600	600 mit Entlüftung	St	1.474,54
SA-RI600	600 mit Isolierung	St	1.467,80
SA-RDI600	600 mit Entlüftung u. Isol.	St	1.672,34
SA-RS800	800 geschlossen	St	1.447,57
SA-RD800	800 mit Entlüftung	St	1.654,36
SA-RI800	800 mit Isolierung	St	1.701,56
SA-RDI800	800 mit Entlüftung u. Isol.	St	1.908,36
SA-RS1000	1000 geschlossen	St	1.915,10
SA-RD1000	1000 mit Entlüftung	St	2.121,89
SA-RI1000	1000 mit Isolierung	St	2.281,48
SA-RDI1000	1000 mit Entlüftung u. Isol.	St	2.560,21
SA-RS1200	1200 geschlossen	St	2.306,21
SA-RD1200	1200 mit Entlüftung	St	2.512,99
SA-RI1200	1200 mit Isolierung	St	2.872,64
SA-RDI1200	1200 mit Entlüftung u. Isol.	St	3.079,44



WRGR 101 05

## Zubehör für Schachtabdeckung

Artikel Nr.	Bezeichnung	EH	Preis
SA-ZBS	Zulage Bedienschlüssel	St	33,72
SA-PZ	Schließeinsatz ohne	St	74,18
SA-P	mit 3 PE-Schlüsseln	St	128,12

Riffelblechabdeckungen und andere Ausführungen auf Anfrage!

## Bodengleiche Schachtabdeckung aus Edelstahl

Rechteckige Ausführung, tagwasserdicht, befahrbar, geruchssicher, zum ebenerdigen Einbau.

Material: Edelstahl 1.4301 / ASTM 304  
Nur für verkehrsberuhigte Bereiche

Belastungsklassen: Für Abdeckungen bis lichte Weite 1.000 mm, Klasse D 400 KN nach DIN EN 124. Bautechnische Zulassung EME, Zertifikat-Nr. A-126/1/2005

Ausführung: Bodengleich, mit verdeckt liegenden Scharnieren und selbststeinfliegender Feststelleinrichtung und Gasdruckfeder als Öffnungshilfe.

Verriegelung: Schraubverschluss mit Messingschraube für Hakenschlüssel; vorgerichtet für Sicherheitsprofilzylinder.

Optionen: Material: 1.4571 / ASTM 316 ti (V4A) als Zulage.



- Sondergrößen (Bodentore)
- Material ASTM 1.4571 / 316ti (V4A)
- bei Übergrößen Öffnungshilfe hydraulisch mit Aggregat und Steuerung
- bei Übergrößen Öffnungshilfe elektrisch mit Steuerung

- integriertes Klapp-Geländer
- integriertes Sicherheitsgitter klappbar
- Dichtungsheizung
- im Rahmen integrierte Entwässerungsrinne

## Be- und Entlüftungsrohre

WRGR 101 05

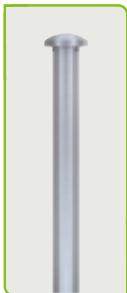

### Be- und Entlüftungsrohre, Material Edelstahl 1.4301

Alle Entlüftungsrohre sind einschließlich Dunsthaube und Sieb (mit Lochung 1mm); Das Sieb ist zur Reinigung ausbaubar.

Artikel Nr.	Bezeichnung	EH	Preis
SA-BR1001000	DN 100 / L 1000 mm	St	388,86
SA-BR1001500	DN 100 / L 1500 mm	St	490,01
SA-BR1501000	DN 150 / L 1000 mm	St	433,82
SA-BR1501500	DN 150 / L 1500 mm	St	577,68
SA-BRLF100	Los-Flansch, DN 100	St	188,82
SA-BRLF150	Los-Flansch, DN 150	St	238,26

WRGR 101 05



### Wandhalterung mit Muffe

verstellbar

Artikel Nr.	Bezeichnung	EH	Preis
SA-BRWH10050	DN 100 / 50 - 100 mm	St	87,67
SA-BRWH100150	DN 100 / 100 - 150 mm	St	98,90
SA-BRWH100200	DN 100 / 150 - 200 mm	St	110,14
SA-BRWH15050	DN 150 / 50 - 100 mm	St	87,67
SA-BRWH150150	DN 150 / 100 - 150 mm	St	98,90
SA-BRWH150200	DN 150 / 150 - 200 mm	St	110,14

WRGR 101 05

### Verlängerung für Wandhalterung

Artikel Nr.	Bezeichnung	EH	Preis
SA-BRVL100500	DN 100 / 500 mm	St	89,91
SA-BRVL1001000	DN 100 / 1000 mm	St	188,82
SA-BRVL150500	DN 150 / 500 mm	St	119,14
SA-BRVL1501000	DN 150 / 1000 mm	St	220,29
SA-BRB10090	DN 100	St	96,66
SA-BRB15090	DN 150	St	125,88



## Schachteinstieghilfen mobil



Verfahren der Schachteinstieghilfe vom Wartungsfahrzeug zum Einstieg.



Einsetzen in den Schachtkopf



Stufenloses Verspannen der Einstieghilfe

### Schachteinstieghilfe mobil

Für Rundschächte ø 510 - 1030 mm, Edelstahl 1.4571

Artikel Nr.	Bezeichnung
BHN-2311101	Verstellbereich ø 570 - 630 mm
BHN-2311102	Verstellbereich ø 770 - 830 mm

WRGR 101 05

EH	Preis
St	1.746,80
St	1.800,03



## Einhängeleitern

WRGR 101 05

### Einhängeleitern

Für mobile Schachteinstieghilfen von ø 510 - 1030 mm, Edelstahl 1.4571

Artikel Nr.	Bezeichnung	EH	Preis
BHN-2313100	Einhängeleiter Grundelement 1,22 m	St	693,56
BHN-2313201	Einhängeleiter 2-sprossig 0,56 m	St	341,95
BHN-2313202	Einhängeleiter 4-sprossig 1,11 m	St	393,56
BHN-2313203	Einhängeleiter 5-sprossig 1,40 m	St	448,39
BHN-2313204	Einhängeleiter 6-sprossig 1,67 m	St	500,01



Mobil einsteigen bis 5m Tiefe

## Montagehilfe für Eihängeleitern

WRGR 101 05

### Montagehilfe

Für Eihängeleitern, aus Edelstahl 1.4571

Artikel Nr.	Bezeichnung	EH	Preis
BHN-2313300	Montagehilfe für Eihängeleitersystem	St	85,49



Ermöglicht die Montage der Eihängeleitern in Verbindung mit der Schachteinstieghilfe auf sehr einfache Weise.



# ABS-Armaturen GmbH

...Abwasser Systemelemente

## GEHÄUSELOSE ARMATUREN

### ABS-Armaturen GmbH

Gohfelder Straße 2  
32549 Bad Oeynhausen

Tel. +49 5731 3005111  
Fax +49 5731 3005110

Zertifiziert nach:  
ISO 9001  
EN1090-2 EXC2

- Gehäuselose Armaturen
- Antriebe für geh. Armaturen
- Rückstauklappen
- Dammbalken
- Dammtafel
- Stahlwasserbauten
- Schachtausrüstung
- Beckenausrüstung
- Rohrleitungszubehör
- Gehäusearmaturen

[www.abs-armaturen.net](http://www.abs-armaturen.net)



Ihre Österreich Vertretung:



**GUMPLMAYR**

Haustechnik - Kommunaltechnik

[www.GUMPLMAYR.at](http://www.GUMPLMAYR.at)



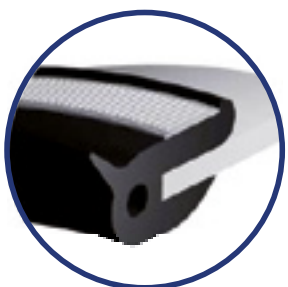
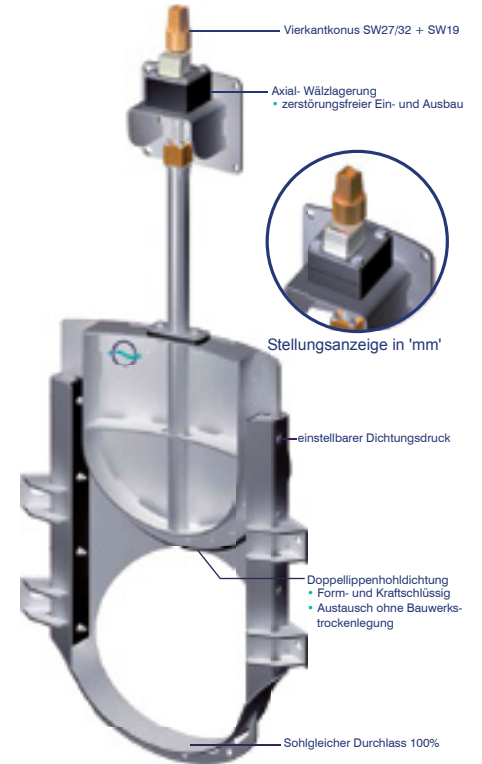

**Lippenhohldichtung**  
 • außerhalb des Mediumfluss  
 • Form- und Kraftschlüssig



**Überschlagsicherung**

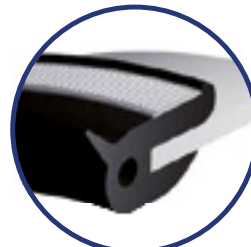

**Lippenhohldichtung**  
 • außerhalb des Mediumfluss  
 • Form- und Kraftschlüssig

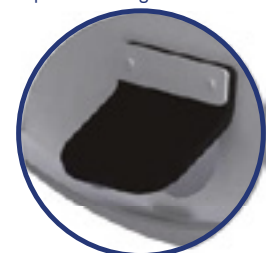

**Tagwasser - Gerinneklappe**





**Gewindeschieber Typ GR4V**

Vierseitig dichtend gemäß Dichtheitsklasse 4. Zum Andübeln mit Sohlsprung an Bauwerke mit runden, ebenen Flächen gemäß DIN 18202 Tab.3

Artikel Nr.	Bezeichnung	EH	Preis
GR4V100	DN 100	St	1.484,41
GR4V150	DN 150	St	1.625,70
GR4V200	DN 200	St	1.926,29
GR4V250	DN 250	St	2.128,06
GR4V300	DN 300	St	2.329,80
GR4V350	DN 350	St	2.607,64
GR4V400	DN 400	St	2.809,39
GR4V450	DN 450	St	3.300,23
GR4V500	DN 500	St	3.638,92
GR4V600	DN 600	St	4.422,79
GR4V700	DN 700	St	4.948,02
GR4V800	DN 800	St	5.995,84



**Gewindeschieber Typ GR4**

Vierseitig dichtend gemäß Dichtheitsklasse 4 zum Andübeln mit Sohlsprung an Bauwerke mit ebenen Flächen. Einteiliger Rahmen Werkstoff: 1.4301.

Dichtung einteilig aus NBR, öl-, säurebeständig u. lebensmittelecht. Keilschluss, sichere verschleißarme Verschlussart für weichdichtende Armaturen. Andere Ausführungen sowie Schieberantriebe auf Anfrage!

Artikel Nr.	Bezeichnung	EH	Preis
G4A100	DN 100 ETB min 500	St	1.031,94
G4A150	DN 150 ETB min 600	St	1.111,32
G4A200	DN 200 ETB min 700	St	1.243,62
G4A250	DN 250 ETB min 800	St	1.375,92
G4A300	DN 300 ETB min 900	St	1.508,22
G4A350	DN 350 ETB min 1000	St	1.706,68
G4A400	DN 400 ETB min 1100	St	1.838,98
G4A450	DN 450 ETB min 1200	St	2.222,64
G4A500	DN 500 ETB min 1300	St	2.474,02
G4A600	DN 600 ETB min 1500	St	3.069,36
G4A700	DN 700 ETB min 1700	St	3.439,80
G4A800	DN 800 ETB min 1900	St	4.207,14
		St	
	DN900-DN1600 auf Anfrage	St	
		St	
		St	
	Mehrpreis für 100mm Spindelverlängerung 1.430 bis DN450	St	10,06
	Mehrpreis für 100mm Spindelverlängerung 1.430 bis DN100	St	16,93

# Für einen sauberen öffentlichen Raum: belloo-Hundekotbeutel von Gumplmayr



Hundekot wird immer öfter zu einem großen Ärgernis für Städte und Gemeinden. Neben der Geruchsbelästigung und der Verschmutzung des öffentlichen Raumes sind die Hinterlassenschaften der geliebten Vierbeiner vor allem Überträger von Krankheiten. Unsere Hundekotbeutel und belloo-Hundetoiletten sind hier die ideale Lösung.



[www.beloo.at](http://www.beloo.at)

Ihre Adresse rund um  
kommunale Hundekotentsorgung

# Compit

## Die neue Pumpenschachtgeneration von Xylem Flygt

Innovative Weiterentwicklungen in Verbindung mit bewährter Technologie - der neue PE HD Schacht

Das neue innovative Schachtdesign sorgt für minimale Ablagerungen und damit für einen wartungsarmen Langzeitbetrieb.

Der Compit wird komplett vormontiert und sofort einbaufertig ausgeliefert.

- Komplette Druckrohrleitung aus Edelstahl
- Armaturen servicefreundlich bedienbar
- Statik für Belastungsklasse B ausgelegt
- Optimale Kugelberme für nahezu ablagerungsfreien Langzeitbetrieb
- Serienmäßig frostsicherer Druckabgang, an die regionalen Begebenheiten angepasst
- Auftriebssicher und grundwasserdicht bis 3 Meter Einbautiefe
- Materialqualität aus korrosionsbeständigem PE-HD
- Geprüfte Sicherheit mit DIBT - und LGA-Zulassung

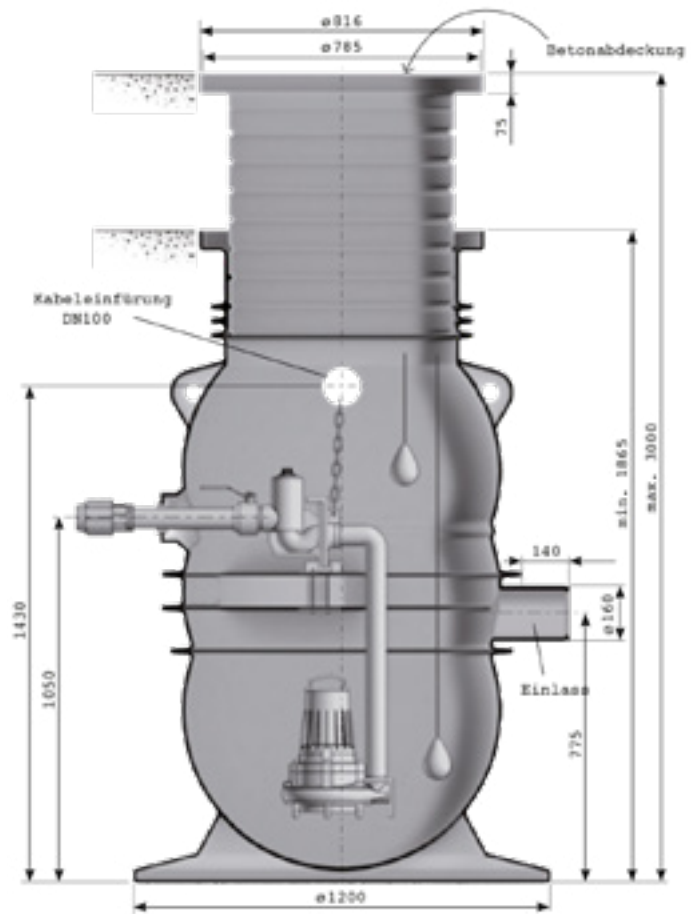

WRGR 103 04

### Unterirdische Pumpstation für Fäkalien und Schmutzwasser

Anschlussfertiger befahrbarer Kunststoffschacht aus PE-HD mit kugelförmig ausgebildetem, ablagerungsfreiem Sumpfboden inkl. Pumpe und optionaler FGC-Steuerung.

Für die kommunale Abwasserentsorgung und Einzelhausentwässerung. Der Compit wird komplett vormontiert und sofort einbaufertig ausgeliefert. ANWENDUNGSBEREICH Für die kommunale Abwasserentsorgung und Einzelhausentwässerung.

- Gewicht ohne Pumpe ca. 180 kg
- Durchmesser: 900 mm
- Höhe: 1885 mm
- Zulauf: 1 Stück DN 150 (Muffe)
- Druckabgang: DN 50 Anschlussstück für PE-Rohre



Kontrollnummer	Bezeichnung	Menge
	Pumpstation bestehend aus:	
FL829512	PE-HD Schacht weiß "Klasse B" inkl. Druckrohrabgang 2" (AD 63x5,5mm in PE) ohne Gewinde, Kugelhahn 2" (in PP) und Schachtabdeckung Klasse B (max. 12,5 to Belastbarkeit) M1	1 St
FL829471	Druckanschlusseinheit in Niros (M2 2x Einheit)	1 St
FL40-501301	FGC-1-313 Schaltanlage	1 St
FL40-501612	Modul LTU301 für Messglocke	1 St
FL30688909214	Tauchpumpe MH3068.890 HT 250, 400V, 50Hz, 2,4kW-Nennleistung inkl. 20m Kabel 4 x 2,5+ 2x1,5mm² EX	1 St
708892060	Potentialausgleich für Compit-Schacht	1 St
FL834520	Staudruckglocke, 20m Schlauch neu	1 St
FL6916103	Schaltbirne RDN10/20	1 St
772851502	Erdungskabel Yf 16mm² für Potentialausgleich	20 m
FL10-571304	Compit-Kabeldurchführung (Ringraumdichtung)	1 St

Bestellnummer	EH	Preis
FCM1	Set	5.377,33

Bestellnummer	EH	Preis
FCM2	Set	8.414,91

WRGR 501 01

## Gumplmayr Tagwasserablauf

Aus Gusseisen, Grundrahmen 50 mm, inkl. Verschraubungen

Artikel Nr.	Bezeichnung	EH	Preis
I-BA-GARNITUR	Rostgröße 320 x 320 mm, 600kN, Einlaufquerschnitt 430 cm <sup>2</sup>	St	370,83

WRGR 501 01

## Aufsatzrahmen

f. Tagwasserablauf

Artikel Nr.	Bezeichnung	EH	Preis
I-BA-AR50	50 mm	St	116,61
I-BA-AR70	70 mm	St	139,94
I-BA-AR100	100 mm	St	186,58
I-BA-AR140	140 mm	St	233,21
I-BA-AR160	160 mm	St	268,20

WRGR 501 01

## Schmutzfänger/Schlammeimer

f. Tagwasserablauf

Artikel Nr.	Bezeichnung	EH	Preis
I-BA-SE		St	104,95

WRGR 501 01

## Tagwasserablauf Gumplmayr höhenverstellbar

Aus Gusseisen, Abgang DN 150 senkrecht, inkl. Klemmflansch

Artikel Nr.	Bezeichnung	EH	Preis
IBAUNIGARN	Rostgröße 320 x 320 mm, 600kN, Einlaufquerschnitt 430 cm <sup>2</sup> , H= 95-170 mm	St	461,78
IBAUNIGARN35	Rostgröße 300 x 500 mm, 600kN, Einlaufquerschnitt 620 cm <sup>2</sup> , H= 90-190 mm	St	410,46

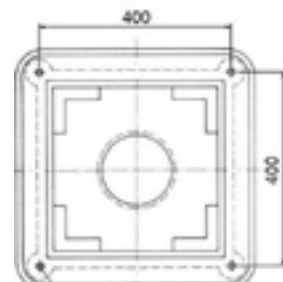
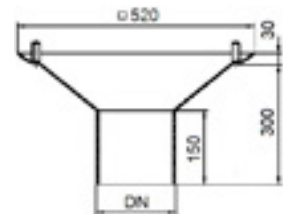

Stiftschraube M16 inkl. Mutter M16 verzinkt



# Gumplmayr-Abdichtentwässerung

WRGR 501 01

## Abdichtentwässerung Gusseisen

bestehend aus Deckel & Trichter aus Gusseisen, schwarz lackiert

Artikel Nr.	Bezeichnung	EH	Preis
I-SE-70	DN 70	St	30,33

WRGR 501 01

## Abdichtentwässerung Edelstahl

bestehend aus Deckel & Trichter aus Edelstahl, Abgang senkrecht, Ablaufrohrlänge: 1000 mm

Artikel Nr.	Bezeichnung	EH	Preis
GAE701000	DN 76,1x1,5 mm	St	175,44
GAE7031000	DN 76,1 x 3,0 mm	St	175,44

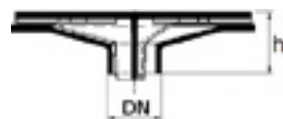

# Rohrverbinder

WRGR 501 02

## CE-Verbinder für Freispiegelleitungen (drucklose Leitungen)

Spannschelle aus Edelstahl 1.4571, Gummieinlage aus EPDM (mit Mittelsteg)

Artikel Nr.	Bezeichnung	EH	Preis
BA-CEV060A4	DN 50 (DA 60), A4	St	12,60
BA-CEV078A4	DN 70 (DA 78), A4	St	13,85
BA-CEV110A4	DN 100 (DA 110), A4	St	18,55
BA-CEV135A4	DN 125 (DA 135), A4	St	23,99
BA-CEV154A4	DN 150 (DA 154), A4	St	26,95
BA-CEV160A4	DN 150 (DA 160), A4	St	25,34
BA-CEV168A4	DN 150 (DA 168), A4	St	36,59
BA-CEV220A4	DN 200 (DA 220), A4	St	53,39
BA-CEV254A4	DN 250 (DA 254), A4	St	59,83
BA-CEV274A4	DN 250 (DA 276), A4	St	55,49
BA-CEV304A4	DN 300 (DA 304), A4	St	65,53
BA-CEV326A4	DN 300 (DA 326), A4	St	68,23
BA-CEV356A4	DN 350 (DA 356), A4	St	136,71
BA-CEV376A4	DN 350 (DA 376), A4	St	138,19
BA-CEV406A4	DN 400 (DA 406), A4	St	190,10
BA-CEV429A4	DN 400 (DA 429), A4	St	192,08

WRGR 501 02

## CE-Verbinder für Freispiegelleitungen (drucklose Leitungen)

Spannschelle aus Edelstahl 1.4571, Gummieinlage aus EPDM (mit Mittelsteg) für Anschluss von 2 unterschiedlichen Außendurchmessern

Artikel Nr.	Bezeichnung	EH	Preis
BA-CEV154-160A4	DN 150 (DA 154 / DA 160), A4	St	34,13
BA-CEV160-168A4	DN 150 (DA 160 / DA 168), A4	St	39,43
BA-CEV204-210A4	DN 200 (DA 204 / DA 210), A4	St	48,33

WRGR 501 02

## Elastischer Rohrverbinder

(drucklose Leitungen) Inkl. Spannschellen, mit beidseitigen Anschlussmuffen, Material EPDM, mit Gelenkbolzenschellen aus Edelstahl 1.4571 (2 Stück pro Rohrverbinder)

Artikel Nr.	Bezeichnung	EH	Preis
BA-ERV110-0300GBS	DA 110, Gesamtlänge 300mm	St	162,68
BA-ERV110-0500GBS	DA 110, Gesamtlänge 500mm	St	221,50
BA-ERV125-0300GBS	DA 125, Gesamtlänge 300mm	St	186,89
BA-ERV125-0500GBS	DA 125, Gesamtlänge 500mm	St	280,34
BA-ERV135-0300GBS	DA 135, Gesamtlänge 300mm	St	197,29
BA-ERV135-0500GBS	DA 135, Gesamtlänge 500mm	St	290,73
BA-ERV160-0300GBS	DA 160, Gesamtlänge 300mm	St	228,41
BA-ERV160-0500GBS	DA 160, Gesamtlänge 500mm	St	332,25
BA-ERV168-0300GBS	DA 168, Gesamtlänge 300mm	St	245,73
BA-ERV168-0500GBS	DA 168, Gesamtlänge 500mm	St	356,48
BA-ERV200-0300GBS	DA 200, Gesamtlänge 300mm	St	269,95
BA-ERV200-0500GBS	DA 200, Gesamtlänge 500mm	St	404,93
BA-ERV210-0300GBS	DA 210, Gesamtlänge 300mm	St	269,95
BA-ERV210-0500GBS	DA 210, Gesamtlänge 500mm	St	404,93
BA-ERV220-0300GBS	DA 220, Gesamtlänge 300mm	St	269,95
BA-ERV220-0500GBS	DA 220, Gesamtlänge 500mm	St	443,01
BA-ERV225-0300GBS	DA 225, Gesamtlänge 300mm	St	318,90
BA-ERV225-0500GBS	DA 225, Gesamtlänge 500mm	St	467,73

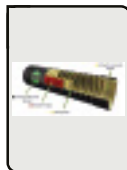



WRGR 501 02

**Anbohrset & Einlaufrohdichtungen**

für Abdichtentwässerung

Artikel Nr.	Bezeichnung	EH	Preis
ABS83	Anbohrset DN83	St	169,10
ABD75	Einlaufrohdicht.	St	21,61



WRGR 501 01

**Tropfnasenkonus**

für Abdichtentwässerung

Artikel Nr.	Bezeichnung	EH	Preis
TNK	DN 70	St	218,35

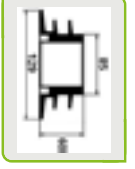

**Gumplmayr Rohrbefestigungssysteme**

WRGR 501 02

**Einpunktaufhängung**

bestehend aus:

Rohrschelle, Bolzenanker, Variobügel, Gewindestab, Scheiben, Muttern

Artikel Nr.	Bezeichnung	EH	Preis
SEPA160	PP 160	St	117,13
SEPA200	PP 200	St	126,43
SEPA250	PP 250	St	156,51



WRGR 501 02

**Einfache Festpunktaufhängung**

bestehend aus: Rohrschelle, Bolzenanker, Variobügel, Ösenmuffe, Gewindestab, Scheiben, Muttern

Artikel Nr.	Bezeichnung	EH	Preis
SEPAF160	PP 160	St	206,96
SEPAF200	PP 200	St	216,19
SEPAF250	PP 250	St	246,31

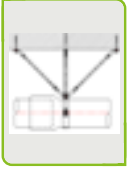

WRGR 501 02

**Zweipunktaufhängung**

bestehend aus:

Rohrschelle, Bolzenanker, Variobügel, Gewindestab, Scheiben, Muttern

Artikel Nr.	Bezeichnung	EH	Preis
SZPA160	PP 160	St	157,59
SZPA200	PP 200	St	194,69
SZPA250	PP 250	St	218,35

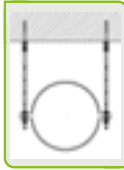

WRGR 501 02

**Doppelte Festpunktaufhängung**

bestehend aus: Rohrschelle, Bolzenanker, Variobügel, Ösenmuffe, Gewindestab, Scheiben, Muttern

Artikel Nr.	Bezeichnung	EH	Preis
SZPAF160	PP 160	St	337,21
SZPAF200	PP 200	St	374,29
SZPAF250	PP 250	St	397,95

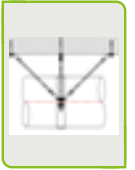

**GFK-Rohrsysteme von Amitech**



Flowtite-Rohre bestehen aus glasfaserverstärktem Polyesterharz, kurz GFK. Sie eignen sich für alle Druck- und drucklosen Anwendungen, in denen traditionell Guss-, Stahl-, Stahlbeton- oder Steinzeugrohre eingesetzt werden.

**ETERTEC GFK-ROHRSYSTEME FÜR GRABENLOSE SANIERUNG**



- » GFK-Relining Rohre
- » GFK-Kurzrohr Relining mit Sonderprofilen (Eiprofil, Maulprofil, Drachenprofil,...)
- » GFK-Plattensanierung

**Nennweiten:** DN 100 bis DN 3000

**Druckstufen:** PN 1 bis PN 32

**Steifigkeitsklassen:** SN 2500, SN 5000, SN 10000



Exklusiver Vertriebspartner in OÖ und NÖ!

Zubehör für AE

WRGR 501 03



## POLO-ECO plus PREMIUM Abdichtungsentwässerung

mit eingelegtem Lippendichtring

Artikel Nr.	Bezeichnung	EH	Preis
P5188	DN 75, BL 500mm	St	14,87
P5189	DN 75, BL 1000 mm	St	20,91

WRGR 501 03



## POLO-ECO plus PREMIUM 12, Steckmuffenrohr KGEM

SN12/≥ 12kN/m<sup>2</sup>, mit eingelegtem Lippendichtring

Artikel Nr.	Bezeichnung	EH	Preis
P6221	DN 160, BL 1000 mm	Lfm	48,21
P6223	DN 160, BL 3000 mm	Lfm	45,95
P6226	DN 160, BL 6000 mm	Lfm	44,19
P6231	DN 200, BL 1000 mm	Lfm	82,28
P6233	DN 200, BL 3000 mm	Lfm	74,30
P6236	DN 200, BL 6000 mm	Lfm	72,44
P6241	DN 250, BL 1000 mm	Lfm	134,56
P6243	DN 250, BL 3000 mm	Lfm	115,57
P6246	DN 250, BL 6000 mm	Lfm	105,54
P6251	DN 315, BL 1000 mm	Lfm	212,03
P6253	DN 315, BL 3000 mm	Lfm	173,00
P6256	DN 315, BL 6000 mm	Lfm	151,18
P6261	DN 400, BL 1000 mm	Lfm	343,64
P6263	DN 400, BL 3000 mm	Lfm	283,84
P6266	DN 400, BL 6000 mm	Lfm	256,51
P6271	DN 500, BL 1000 mm	Lfm	545,04
P6273	DN 500, BL 3000 mm	Lfm	448,96
P6276	DN 500, BL 6000 mm	Lfm	403,13

WRGR 501 03



## POLO-ECO plus PREMIUM 12, Glattes Rohr KGOM

SN12/≥ 12kN/m<sup>2</sup>

Artikel Nr.	Bezeichnung	EH	Preis
P6182	DN 160, BL 1000 mm	St	41,27
P6183	DN 200, BL 1000 mm	St	72,19
P6184	DN 250, BL 1000 mm	St	111,25
P6185	DN 315, BL 1000 mm	St	172,58
P6186	DN 400, BL 1000 mm	St	286,24
P6187	DN 500, BL 1000 mm	St	453,83

WRGR 501 03



## POLO-ECO plus Premium 12 und 10, Bogen KGB

aus mineralstoffverstärktem PP

Artikel Nr.	Bezeichnung	EH	Preis
P6301	DN 110, 15°	St	17,69
P6302	DN 110, 30°	St	17,52
P6303	DN 110, 45°	St	16,94
P6304	DN 110, 67,5°	St	19,33
P6305	DN 110, 87,5°	St	18,51
P6311	DN 125, 15°	St	32,34
P6312	DN 125, 30°	St	32,17
P6313	DN 125, 45°	St	31,84
P6314	DN 125, 67,5°	St	44,14
P6315	DN 125, 87,5°	St	43,40
P6320	DN 160, 7,5°	St	73,89
P6321	DN 160, 15°	St	51,39
P6322	DN 160, 30°	St	49,76
P6323	DN 160, 45°	St	48,29
P6324	DN 160, 67,5°	St	65,31
P6325	DN 160, 87,5°	St	63,74
P6330	DN 200, 7,5°	St	125,56
P6331	DN 200, 15°	St	125,56
P6332	DN 200, 30°	St	125,56
P6333	DN 200, 45°	St	150,17
P6334	DN 200, 67,5°	St	150,17
P6335	DN 200, 87,5°	St	190,14
P6340	DN 250, 7,5°	St	218,78
P6341	DN 250, 15°	St	218,78
P6342	DN 250, 30°	St	218,78
P6343	DN 250, 45°	St	318,52
P6345	DN 250, 87,5°	St	334,30
P6350	DN 315, 7,5°	St	334,30
P6351	DN 315, 15°	St	334,30
P6352	DN 315, 30°	St	351,43
P6353	DN 315, 45°	St	375,90
P6355	DN 315, 87,5°	St	413,69
P6360	DN 400, 7,5°	St	757,17
P6361	DN 400, 15°	St	808,17
P6362	DN 400, 30°	St	896,57
P6363	DN 400, 45°	St	1.147,91
P6365	DN 400, 87,5°	St	1.712,83
P6370	DN 500, 7,5°	St	1.527,37
P6371	DN 500, 15°	St	1.594,90
P6372	DN 500, 30°	St	1.684,11
P6373	DN 500, 45°	St	2.181,27
P6375	DN 500, 87,5°	St	2.616,33
P6380	DN 630, 7,5°	St	2.775,16
P6381	DN 630, 15°	St	2.964,24
P6382	DN 630, 30°	St	3.294,11

WRGR 501 03



## POLO-ECO plus Premium 12 und 10

Einfachabzweiger 45° reduziert / egal KGEA, aus mineralstoffverstärktem PP

Artikel Nr.	Bezeichnung	EH	Preis
P6400	DN 110 / 110	St	41,59
P6401	DN 125 / 110	St	70,28
P6402	DN 125 / 125	St	106,63
P6403	DN 160 / 110	St	95,52
P6405	DN 160 / 160	St	137,48
P6408	DN 200 / 160	St	187,75
P6409	DN 200 / 200	St	245,53
P6412	DN 250 / 160	St	312,95
P6413	DN 250 / 200	St	363,35
P6414	DN 250 / 250	St	532,85
P6417	DN 315 / 160	St	450,77
P6418	DN 315 / 200	St	492,50
P6419	DN 315 / 250	St	659,45
P6420	DN 315 / 315	St	1.040,86
P6423	DN 400 / 160	St	998,12
P6424	DN 400 / 200	St	1.019,15
P6425	DN 400 / 250	St	1.247,97
P6427	DN 400 / 400	St	2.020,61
P6430	DN 500 / 160	St	1.761,69
P6431	DN 500 / 200	St	1.907,85
P6432	DN 500 / 250	St	2.079,47
P6433	DN 500 / 315	St	2.226,20
P6434	DN 500 / 400	St	2.562,33

WRGR 501 03



## POLO-ECO plus Premium 12 und 10

Dreimuffenabzweiger 45° reduziert/egal KG3A, aus mineralstoffverstärktem PP

Artikel Nr.	Bezeichnung	EH	Preis
P6552	DN 160 / 160	St	187,91
P6553	DN 200 / 160	St	328,02
P6554	DN 250 / 160	St	583,93
P6555	DN 315 / 160	St	804,16
P6556	DN 400 / 160	St	1.317,15
P6557	DN 500 / 160	St	2.158,12

WRGR 501 03



## POLO-ECO plus Premium 12 und 10

Übergangsrohr KGR, aus mineralstoffverstärktem PP

Artikel Nr.	Bezeichnung	EH	Preis
P6500	DN 125 / 110	St	28,47
P6501	DN 160 / 110	St	42,32
P6502	DN 160 / 125	St	42,32
P6503	DN 200 / 160	St	170,01
P6505	DN 250 / 200	St	363,35
P6507	DN 315 / 250	St	448,91
P6509	DN 400 / 315	St	1.504,61
P6511	DN 500 / 400	St	1.890,40

WRGR 501 03



## POLO-ECO plus Premium 12 und 10

Überschiebmuffe KGU, aus mineralstoffverstärktem PP

Artikel Nr.	Bezeichnung	EH	Preis
P6520	DN 110	St	20,14
P6521	DN 125	St	34,63
P6522	DN 160	St	50,02
P6523	DN 200	St	139,45
P6524	DN 250	St	268,71
P6525	DN 315	St	388,41
P6526	DN 400	St	691,38
P6527	DN 500	St	1.102,88

WRGR 501 03

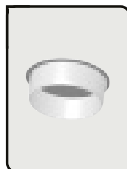

## POLO-ECO plus Premium 12 und 10 Muffenstopfen

aus mineralstoffverstärktem PP

Artikel Nr.	Bezeichnung	EH	Preis
P6540	DN 110	St	22,76
P6541	DN 125	St	30,63
P6542	DN 160	St	37,41
P6543	DN 200	St	102,39
P6544	DN 250	St	150,36
P6545	DN 315	St	211,39
P6546	DN 400	St	319,44

WRGR 501 03



## POLO-EHP control Reinigungsrohr

für POLO-ECO plus Premium weiß + Polokal 3S

Artikel Nr.	Bezeichnung	EH	Preis
P6590	DN 110	St	212,78
P6591	DN 125	St	243,15
P6592	DN 160	St	306,00
P6593	DN 200	St	346,66
P6594	DN 250	St	433,99
P6595	DN 315	St	541,13

WRGR 501 03



## POLO-ECO plus Premium FÜK-Einlauftrichter

Artikel Nr.	Bezeichnung	EH	Preis
P6589	DN 315/160	St	804,34

WRGR 501 03

## POLO-ECO plus Premium 10, Glattes Rohr KGOM

SN8/≥ 10kN/m<sup>2</sup>

Artikel Nr.	Bezeichnung	EH	Preis
P5180	DN 110, BL 1000	St	18,55
P5181	DN 125, BL 1000	St	25,44
P5182	DN 160, BL 1000	St	36,37
P5183	DN 200, BL 1000	St	63,92
P5184	DN 250, BL 1000	St	98,18
P5185	DN 315, BL 1000	St	150,71
P5186	DN 400, BL 1000	St	249,96
P5187	DN 500, BL 1000	St	397,48



WRGR 501 03

## POLO-ECO plus Premium 10, Steckmuffenrohr KGEM

SN8/≥ 10kN/m<sup>2</sup>

mit eingelegtem Lippeabdichtung

Artikel Nr.	Bezeichnung	EH	Preis
P5201	DN 110, BL 1000	Lfm	21,80
P5203	DN 110, BL 3000	Lfm	20,19
P5206	DN 110, BL 6000	Lfm	18,00
P5211	DN 125, BL 1000	Lfm	31,97
P5213	DN 125, BL 3000	Lfm	28,45
P5216	DN 125, BL 6000	Lfm	23,59
P5221	DN 160, BL 1000	Lfm	42,12
P5223	DN 160, BL 3000	Lfm	39,10
P5226	DN 160, BL 6000	Lfm	37,98
P5231	DN 200, BL 1000	Lfm	72,67
P5233	DN 200, BL 3000	Lfm	65,40
P5236	DN 200, BL 6000	Lfm	63,02
P5241	DN 250, BL 1000	Lfm	118,55
P5243	DN 250, BL 3000	Lfm	102,04
P5246	DN 250, BL 6000	Lfm	94,26
P5251	DN 315, BL 1000	Lfm	187,87
P5253	DN 315, BL 3000	Lfm	152,95
P5256	DN 315, BL 6000	Lfm	133,91
P5261	DN 400, BL 1000	Lfm	303,70
P5263	DN 400, BL 3000	Lfm	250,81
P5266	DN 400, BL 6000	Lfm	225,57
P5271	DN 500, BL 1000	Lfm	481,02
P5273	DN 500, BL 3000	Lfm	396,40
P5276	DN 500, BL 6000	Lfm	355,75



Brückenentwässerung

## POLO-ECO plus Premium

## Technische Perfektion, sichere Nutzung.

Die perfekte Brückenentwässerung trotz Regen, Eis und aggressiven UV-Strahlen. So, wie **POLO-ECO plus Premium** es eben tut.

**Hohe Längsstabilität** und geringe Längenausdehnung ermöglichen einen großen Abstand der Montagepunkte. Dank der garantierten **UV-Beständigkeit von 30 Jahren** sowie der Mehrschichttechnologie ist POLO-ECO plus Premium an Sicherheit und Wirtschaftlichkeit kaum zu überbieten.



Brückenentwässerung S31 . Knoten Mattersburg, Österreich



Nähere Informationen und Produktdetails finden Sie unter [www.poloplast.com](http://www.poloplast.com)



WRGR 206 14



**PLASSON Kupplung M010**  
Kupplung egal M010

Artikel Nr.	Bez.	EH	Preis
PLA01020	20 x 20 mm	St	13,52
PLA01025	25 x 25 mm	St	17,01
PLA01032	32 x 32 mm	St	21,95
PLA01040	40 x 40 mm	St	35,50
PLA01050	50 x 50 mm	St	50,55
PLA01063	63 x 63 mm	St	72,75
PLA01075	75 x 75 mm	St	124,70
PLA01090	90 x 90 mm	St	188,90



**PLASSON Winkel M050**  
Winkel 90° egal M050

Artikel Nr.	Bez.	EH	Preis
PLA05020	20 x 20 mm	St	14,60
PLA05025	25 x 25 mm	St	18,75
PLA05032	32 x 32 mm	St	23,20
PLA05040	40 x 40 mm	St	42,65
PLA05050	50 x 50 mm	St	57,40
PLA05063	63 x 63 mm	St	78,85
PLA05075	75 x 75 mm	St	133,60
PLA05090	90 x 90 mm	St	203,90

WRGR 206 14



**PLASSON Winkel AG M850**  
Winkel 90° mit AG M850

Artikel Nr.	Bez.	EH	Preis
PLA850201/2	20 x 1/2"	St	14,00
PLA850253/4	25 x 3/4"	St	17,75
PLA850321	32 x 1"	St	22,15
PLA850405/4	40 x 5/4"	St	36,20
PLA850506/4	50 x 6/4"	St	51,30
PLA850632	63 x 2"	St	68,90
PLA8507521/2	75 x 2 1/2"	St	111,40

WRGR 206 14

WRGR 206 14



**PLASSON Verschraubung AG**  
Anschlussverschraubung mit AG M020

Artikel Nr.	Bez.	EH	Preis
PLA020201/2	20 x 1/2"	St	8,80
PLA020253/4	25 x 3/4"	St	11,45
PLA020321	32 x 1"	St	15,45
PLA020405/4	40 x 5/4"	St	25,90
PLA020506/4	50 x 6/4"	St	34,85
PLA020632	63 x 2"	St	47,40
PLA0207521/2	75 x 2 1/2"	St	84,70
PLA020903	90 x 3"	St	122,15



**PLASSON Kupplung M110**  
Kupplung reduziert M110

Artikel Nr.	Bez.	EH	Preis
PLA1102520	25 x 20 mm	St	16,30
PLA1103225	32 x 25 mm	St	20,35
PLA1104032	40 x 32 mm	St	36,85
PLA1105040	50 x 40 mm	St	51,40
PLA1106350	63 x 50 mm	St	68,25
PLA1107563	75 x 63 mm	St	126,15
PLA1109075	90 x 75 mm	St	163,80

WRGR 206 14



**PLASSON T-Stück M340**  
T-Stück mit reduziertem Mittelstutzen M340

Artikel Nr.	Bez.	EH	Preis
PLA3402520	25 x 20 x 25 mm	St	26,10
PLA3403225	32 x 25 x 32 mm	St	34,85
PLA3404032	40 x 32 x 40 mm	St	63,50
PLA3405040	50 x 40 x 50 mm	St	87,85
PLA3406350	63 x 50 x 63 mm	St	112,50
PLA3407563	75 x 63 x 75 mm	St	186,35

WRGR 206 14

WRGR 206 14



**PLASSON Verschraubung IG**  
Anschlussverschraubung mit IG M030

Artikel Nr.	Bez.	EH	Preis
PLA030201/2	20 x 1/2"	St	9,05
PLA030253/4	25 x 3/4"	St	11,45
PLA030321	32 x 1"	St	15,45
PLA030405/4	40 x 5/4"	St	25,90
PLA030506/4	50 x 6/4"	St	34,85
PLA030632	63 x 2"	St	47,40
PLA0307521/2	75 x 2 1/2"	St	93,75
PLA030903	90 x 3"	St	132,40



**PLASSON Winkel IG M150**  
Winkel 90° mit IG M150

Artikel Nr.	Bez.	EH	Preis
PLA150201/2	20 x 1/2"	St	14,00
PLA150253/4	25 x 3/4"	St	17,75
PLA150321	32 x 1"	St	22,20
PLA150405/4	40 x 5/4"	St	36,20
PLA150506/4	50 x 6/4"	St	51,30
PLA150632	63 x 2"	St	68,90
PLA1507521/2	75 x 2 1/2"	St	89,75

WRGR 206 14



**PLASSON T-Stück AG M840**  
T-Stück mit AG Mittelstutzen M840

Artikel Nr.	Bez.	EH	Preis
PLA840201/2	20 x 1/2" x 20 mm	St	18,70
PLA840253/4	25 x 3/4" x 25 mm	St	26,10
PLA840321	32 x 1" x 32 mm	St	34,85
PLA840405/4	40 x 5/4" x 40 mm	St	63,50
PLA840506/4	50 x 6/4" x 50 mm	St	87,85
PLA840632	63 x 2" x 63 mm	St	112,70

WRGR 206 14

WRGR 206 14

**PLASSON Endkappe M120**

Artikel Nr.	Bez.	EH	Preis
PLA12025	25 x 3/4"	St	12,50
PLA12032	32 x 1"	St	17,20
PLA12040	40 x 5/4"	St	28,55
PLA12050	50 x 6/4"	St	35,65
PLA12063	63 x 2"	St	54,40
PLA12075	75 x 2 1/2"	St	84,60
PLA12090	90 x 3"	St	122,15



**PLASSON T-Stück IG M140**

Artikel Nr.	Bez.	EH	Preis
PLA140201/2	20 x 1/2" x 20 mm	St	17,60
PLA140253/4	25 x 3/4" x 25 mm	St	25,25
PLA140321	32 x 1" x 32 mm	St	32,75
PLA140405/4	40 x 5/4" x 40 mm	St	60,85
PLA140506/4	50 x 6/4" x 50 mm	St	85,10
PLA140632	63 x 2" x 63 mm	St	108,85
PLA1407521/2	75 x 2 1/2" x 75 mm	St	184,05
PLA140903	90 x 3" x 90 mm	St	237,15

WRGR 206 14



**PLASSON T-Stück M040**

T-Stück 90° egal M040

Artikel Nr.	Bez.	EH	Preis
PLA04020	20 x 20 x 20 mm	St	19,16
PLA04025	25 x 25 x 25 mm	St	25,90
PLA04032	32 x 32 x 32 mm	St	34,85
PLA04040	40 x 40 x 40 mm	St	63,50
PLA04050	50 x 50 x 50 mm	St	87,85
PLA04063	63 x 63 x 63 mm	St	112,50
PLA04075	75 x 75 x 75 mm	St	192,45
PLA04090	90 x 90 x 90 mm	St	294,75

WRGR 206 14

## Abflammhahn



**Abflammhahn Eigenschaften:**

- » alle Bauteile aus Messing nach DIN50930 Teil 6
- » äußerst robust

WRGR 102 06



**Abflammhahn**  
zum nachträglichen Anbau an KFR-Ventile  
Abflammhahn DN15 - 1/4" AG

Artikel Nr.	Bezeichnung	EH	Preis
B383641	Nr. 383641	St	36,18

WRGR 102 06

**Abflammhahn**  
zum nachträglichen Anbau  
DN15 - 1/2" AG

Artikel Nr.	Bezeichnung	EH	Preis
B381685	Nr. 381685	St	33,48

WRGR 102 06

**Abflammhahn**  
zum nachträglichen Anbau an KFR-Ventile,  
DN15 - 3/8" AG

Artikel Nr.	Bezeichnung	EH	Preis
B383634	Nr. 383634	St	33,95

**Probenahmeset Beulco:**

Mit dem Wasserproben-Entnahmeset von BEULCO können Sie ganz einfach Wasserproben aus jeder Sanitärarmatur entnehmen, ohne dass diese dabei beschädigt wird.



**Vorteile:**

- » alle erforderlichen Artikel übersichtlich in einer Box
- » einfache Montage und leicht zum Abflammen.
- » Keine Beschädigung/Verbrennung an verchromten oder farbig beschichteten Armaturen
- » universeller Montageschlüssel mit innenliegender Gummiummantelung zur sauberen und vor allem beschädigungsfreien Demontage der Perlatoren

WRGR 102 06



**Wasserproben-Entnahmeset**

zum Abflammen von handelsüblichen Sanitärarmaturen  
Diese Service-Box enthält alle notwendigen Einzelteile für die Entnahme von Wasserproben

Artikel Nr.	Bezeichnung	EH	Preis
B339747	komplett	St	99,44

WRGR 206 03

## Bogen Nr.1 verzinkt

Artikel Nr.	Bez.	EH	Preis
13/8V	3/8"	St	21,53
11/2V	1/2"	St	11,61
13/4V	3/4"	St	20,14
11V	1"	St	27,49
15/4V	5/4"	St	78,87
16/4V	6/4"	St	104,35
12V	2"	St	168,21
121/2V	2 1/2"	St	378,20
13V	3"	St	705,84



WRGR 206 03

## Knieholländer Nr.95 verzinkt

Artikel Nr.	Bez.	EH	Preis
953/8V	3/8"	St	87,00
951/2V	1/2"	St	46,56
953/4V	3/4"	St	50,93
951V	1"	St	63,58
955/4V	5/4"	St	110,57
956/4V	6/4"	St	154,83
952V	2"	St	230,64



WRGR 206 03

## Muffe Nr.270 verzinkt

Artikel Nr.	Bez.	EH	Preis
2703/8V	3/8"	St	5,24
2701/2V	1/2"	St	4,71
2703/4V	3/4"	St	6,38
2701V	1"	St	8,46
2705/4V	5/4"	St	12,05
2706/4V	6/4"	St	17,45
2702V	2"	St	25,77
27021/2V	2 1/2"	St	130,82



WRGR 206 03

## Bogen Nr.2 verzinkt

Artikel Nr.	Bez.	EH	Preis
23/8V	3/8"	St	20,41
21/2V	1/2"	St	13,09
23/4V	3/4"	St	20,26
21V	1"	St	27,49
25/4V	5/4"	St	43,16
26/4V	6/4"	St	53,08
22V	2"	St	73,68
221/2V	2 1/2"	St	380,23
23V	3"	St	478,01



WRGR 206 03

## Knieholländer Nr.97 verzinkt

Artikel Nr.	Bez.	EH	Preis
973/8V	3/8"	St	59,80
971/2V	1/2"	St	47,73
973/4V	3/4"	St	57,49
971V	1"	St	73,05
975/4V	5/4"	St	127,03
976/4V	6/4"	St	168,50
972V	2"	St	245,49



WRGR 206 03

## Red. Muffe Nr.240 verzinkt

Artikel Nr.	Bez.	EH	Preis
2403/81/4V	3/8 x 1/4"	St	13,67
2401/21/4V	1/2 x 1/4"	St	14,27
2401/23/8V	1/2 x 3/8"	St	6,50
2403/41/2V	3/4 x 1/2"	St	8,37
24011/2V	1 x 1/2"	St	9,60
24013/4V	1 x 3/4"	St	9,60
2405/41/2V	5/4 x 1/2"	St	31,64
2405/41V	5/4 x 1"	St	15,63
2405/43/4V	5/4 x 3/4"	St	16,10
2406/41V	6/4 x 1"	St	34,79
2406/45/4V	6/4 x 5/4"	St	38,42
24021V	2 x 1"	St	68,40
24025/4V	2 x 5/4"	St	60,39
24026/4V	2 x 6/4"	St	57,32
24021/22V	2 1/2 x 2"	St	154,39



WRGR 206 03

## Bogen 45° mit 1 Muffe Nr.40, verzinkt

Artikel Nr.	Bez.	EH	Preis
403/8V	3/8"	St	23,73
401/2V	1/2"	St	13,09
403/4V	3/4"	St	17,70
401V	1"	St	24,78
405/4V	5/4"	St	39,35
406/4V	6/4"	St	46,81
402V	2"	St	74,16
4021/2V	2 1/2"	St	302,09



WRGR 206 03

## Holländer Nr.330 verzinkt

Artikel Nr.	Bez.	EH	Preis
3303/8V	3/8"	St	39,63
3301/2V	1/2"	St	17,03
3303/4V	3/4"	St	19,79
3301V	1"	St	22,43
3305/4V	5/4"	St	35,07
3306/4V	6/4"	St	45,29
3302V	2"	St	75,12
33021/2V	2 1/2"	St	315,62



WRGR 206 03

## Red. Muffe Nr.246 verzinkt

Artikel Nr.	Bez.	EH	Preis
2463/81/4V	3/8 x 1/4"	St	12,53
2461/23/8V	1/2 x 3/8"	St	7,23
2463/41/2V	3/4 x 1/2"	St	7,77
24611/2V	1 x 1/2"	St	21,85
24613/4V	1 x 3/4"	St	23,13
2465/41V	5/4 x 1"	St	25,62
2466/45/4V	6/4 x 5/4"	St	43,21
24625/4V	2 x 5/4"	St	69,85
24626/4V	2 x 6/4"	St	73,63



WRGR 206 03

## Bogen Nr.41 verzinkt

Artikel Nr.	Bez.	EH	Preis
413/8V	3/8"	St	39,79
411/2V	1/2"	St	15,63
413/4V	3/4"	St	19,79
411V	1"	St	25,31
415/4V	5/4"	St	41,25
416/4V	6/4"	St	54,49
412V	2"	St	76,47
4121/2V	2 1/2"	St	276,93



WRGR 206 03

## Holländer Nr.331 verzinkt

Artikel Nr.	Bez.	EH	Preis
3313/8V	3/8"	St	45,83
3311/2V	1/2"	St	19,91
3313/4V	3/4"	St	22,26
3311V	1"	St	26,53
3315/4V	5/4"	St	44,02
3316/4V	6/4"	St	97,49
3312V	2"	St	152,49
33121/2V	2 1/2"	St	354,76



WRGR 206 03

## Doppelnippel Nr.280 verzinkt

Artikel Nr.	Bez.	EH	Preis
2803/8V	3/8"	St	7,23
2801/2V	1/2"	St	4,19
2803/4V	3/4"	St	5,41
2801V	1"	St	7,86
2805/4V	5/4"	St	22,11
2806/4V	6/4"	St	25,62
2802V	2"	St	46,13
28021/2V	2 1/2"	St	120,24



WRGR 206 03

## Knie Nr.90

Artikel Nr.	Bez.	EH	Preis
903/8V	3/8"	St	5,48
901/2V	1/2"	St	4,10
903/4V	3/4"	St	6,46
901V	1"	St	9,52
905/4V	5/4"	St	16,67
906/4V	6/4"	St	26,73
902V	2"	St	31,50
9021/2V	2 1/2"	St	169,25
903V	3"	St	231,95



WRGR 206 03

## Kappe Nr.300 verzinkt

Artikel Nr.	Bez.	EH	Preis
3003/8V	3/8"	St	6,25
3001/2V	1/2"	St	4,84
3003/4V	3/4"	St	5,79
3001V	1"	St	6,82
3005/4V	5/4"	St	10,25
3006/4V	6/4"	St	23,43
3002V	2"	St	44,24
30021/2V	2 1/2"	St	80,47



WRGR 206 03

## Red. Doppelnippel Nr.245 verzinkt

Artikel Nr.	Bez.	EH	Preis
2451/23/8V	1/2 x 3/8"	St	18,25
2453/41/2V	3/4 x 1/2"	St	15,85
2453/43/8V	3/4 x 3/8"	St	29,37
24511/2V	1 x 1/2"	St	29,11
24513/4V	1 x 3/4"	St	18,25
2455/41V	5/4 x 1"	St	26,19
2455/43/4V	5/4 x 3/4"	St	37,84
2456/41V	6/4 x 1"	St	60,96
2456/45/4V	6/4 x 5/4"	St	33,03
24526/4V	2 x 6/4"	St	62,43



WRGR 206 03

## Winkel Nr.92 verzinkt

Artikel Nr.	Bez.	EH	Preis
923/8V	3/8"	St	6,17
921/2V	1/2"	St	4,71
923/4V	3/4"	St	7,41
921V	1"	St	12,39
925/4V	5/4"	St	19,45
926/4V	6/4"	St	29,18
922V	2"	St	38,23
9221/2V	2 1/2"	St	174,63
923V	3"	St	229,80



WRGR 206 03

## Stopfen mit Rand Nr.290 verzinkt

Artikel Nr.	Bez.	EH	Preis
2903/8V	3/8"	St	2,94
2901/2V	1/2"	St	3,22
2903/4V	3/4"	St	4,46
2901V	1"	St	4,88
2905/4V	5/4"	St	8,42
2906/4V	6/4"	St	10,25
2902V	2"	St	18,35
29021/2V	2 1/2"	St	73,34



WRGR 206 03

## Kreuzstück Nr.180 verzinkt

Artikel Nr.	Bez.	EH	Preis
1801/2V	1/2"	St	33,03
1803/4V	3/4"	St	49,18
1801V	1"	St	60,96
1806/4V	6/4"	St	108,98
1802V	2"	St	162,70





WRGR 206 03

**Red. Nippel Nr.241**  
verzinkt

Artikel Nr.	Bez.	EH	Preis
2411/23/8V	1/2 x 3/8"	St	4,19
2413/41/2V	3/4 x 1/2"	St	4,46
2413/41/4V	3/4 x 1/4"	St	12,80
2413/43/8V	3/4 x 3/8"	St	5,31
24111/2V	1 x 1/2"	St	6,18
24113/4V	1 x 3/4"	St	5,84
2415/41/2V	5/4 x 1/2"	St	17,91
2415/41V	5/4 x 1"	St	6,50
2415/43/4V	5/4 x 3/4"	St	8,73
2416/41/2V	6/4 x 1/2"	St	23,73
2416/41V	6/4 x 1"	St	17,61
2416/43/4V	6/4 x 3/4"	St	26,19
2416/45/4V	6/4 x 5/4"	St	9,75
24121V	2 x 1"	St	21,03
24123/4V	2 x 3/4"	St	46,99
24125/4V	2 x 5/4"	St	20,08
24126/4V	2 x 6/4"	St	18,02
24121/22V	2 1/2 x 2"	St	63,28
24131V	3 x 1"	St	163,30
24132V	3 x 2"	St	81,63



WRGR 206 03

**Rohrnippel Nr.530**  
verzinkt

Artikel Nr.	Bez.	EH	Preis
5303/840V	3/8" x 40mm	St	6,85
5301/240V	1/2" x 40mm	St	3,74
5303/440V	3/4" x 40mm	St	4,58
530140V	1" x 40mm	St	5,79
5305/440V	5/4" x 40mm	St	14,37
5306/440V	6/4" x 40mm	St	15,47

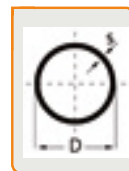

WRGR 206 01

**Gewinderohr geschweißt**  
Mittelschwere Gewinderohre geschweißt, verzinkt DIN 2444 EN 10240  
glatt - innen entgratet

Artikel Nr.	Bez.	EH	Preis
GRV3/8	3/8"	m	12,94
GRV1/2	1/2"	m	10,77
GRV3/4	3/4"	m	13,58
GRV1	1"	m	20,57
GRV5/4	5/4"	m	26,44
GRV6/4	6/4"	m	30,21
GRV2	2"	m	42,90
GRV21/2	2 1/2"	m	54,82
GRV3	3"	m	71,27
GRV4	4"	m	154,02



WRGR 206 03

**T-Stück Nr.130**  
verzinkt

Artikel Nr.	Bez.	EH	Preis
1303/8V	3/8"	St	7,69
1301/2V	1/2"	St	5,49
1303/4V	3/4"	St	9,52
1301V	1"	St	13,95
1305/4V	5/4"	St	22,53
1306/4V	6/4"	St	34,90
1302V	2"	St	49,10
13021/2V	2 1/2"	St	206,50



WRGR 206 03

**Rohrnippel Nr.530**  
verzinkt

Artikel Nr.	Bez.	EH	Preis
5303/860V	3/8" x 60mm	St	6,85
5301/260V	1/2" x 60mm	St	3,73
5303/460V	3/4" x 60mm	St	4,03
530160V	1" x 60mm	St	5,37
5305/460V	5/4" x 60mm	St	7,02
5306/460V	6/4" x 60mm	St	8,35



WRGR 206 01

**Gewinderohr geschweißt**  
Gewinderohre geschweißt  
DIN 2440 ST 3302  
mit grünem temporärem Schutzanstrich

Artikel Nr.	Bez.	EH	Preis
GRG3/8	3/8"	m	10,58
GRG1/2	1/2"	m	9,21
GRG3/4	3/4"	m	11,84
GRG1	1"	m	17,81
GRG5/4	5/4"	m	22,87
GRG6/4	6/4"	m	26,28
GRG2	2"	m	36,75



WRGR 206 03

**Red. T-Stück Nr.130**  
verzinkt

Artikel Nr.	Bez.	EH	Preis
1301/23/41/2V	1/2 x 3/4 x 1/2"	St	11,33
1301/23/81/2V	1/2 x 3/8 x 1/2"	St	9,92
1303/41/21/2V	3/4 x 1/2 x 1/2"	St	12,99
1303/41/23/4V	3/4 x 1/2 x 3/4"	St	10,22
1303/413/4V	3/4 x 1 x 3/4"	St	19,20
13011/21V	1 x 1/2 x 1"	St	12,05
130113/4V	1 x 1 x 3/4"	St	17,53
13013/41V	1 x 3/4 x 1"	St	13,04
13013/43/4V	1 x 3/4 x 3/4"	St	15,15
1305/41/25/4V	5/4 x 1/2 x 5/4"	St	20,25
1305/415/4V	5/4 x 1 x 5/4"	St	23,87
1305/43/45/4V	5/4 x 3/4 x 5/4"	St	21,43
1306/411V	6/4 x 1 x 1"	St	67,07
1306/43/46/4V	6/4 x 3/4 x 6/4"	St	53,98
1306/45/46/4V	6/4 x 5/4 x 6/4"	St	79,17
13026/42V	2 x 6/4 x 2"	St	110,14



WRGR 206 03

**Rohrnippel Nr.530**  
verzinkt

Artikel Nr.	Bez.	EH	Preis
5303/8100V	3/8" x 100mm	St	8,35
5301/2100V	1/2" x 100mm	St	4,72
5303/4100V	3/4" x 100mm	St	5,19
5301100V	1" x 100mm	St	6,96
5305/4100V	5/4" x 100mm	St	9,17
5306/4100V	6/4" x 100mm	St	11,26
5302100V	2" x 100mm	St	14,16



WRGR 206 01

**Gewinderohr nahtlos**  
Mittelschwere Gewinderohre nahtlos, verzinkt glatt DIN 2444, EN 10240

Artikel Nr.	Bez.	EH	Preis
GRNV3/8	3/8"	m	a.A.
GRNV1/2	1/2"	m	13,67
GRNV3/4	3/4"	m	18,00
GRNV1	1"	m	23,99
GRNV5/4	5/4"	m	30,73
GRNV6/4	6/4"	m	37,67
GRNV2	2"	m	49,93
GRNV21/2	2 1/2"	m	67,95
GRNV3	3"	m	82,91
GRNV4	4"	m	133,89



WRGR 206 03

**Anschweißenden Nr.533**  
schwarz

Artikel Nr.	Bez.	EH	Preis
5333/8	3/8"	St	4,38
5331/2	1/2"	St	3,61
5333/4	3/4"	St	3,93
5331	1"	St	5,25
5335/4	5/4"	St	6,42
5336/4	6/4"	St	8,38
5332	2"	St	10,63

H-Elastic Klemmverschraubungen



WRGR 206 04

**Verschraubung „KK“**  
Stahl/Stahl  
Gewinderohrverschraubung TYP O

Artikel Nr.	Bez.	EH	Preis
GEBOOE1/2	1/2"	St	44,60
GEBOOE3/4	3/4"	St	48,20
GEBOOE1	1"	St	54,30
GEBOOE5/4	5/4"	St	78,80
GEBOOE6/4	6/4"	St	81,60



WRGR 206 04

**Verschraubung „KA“**  
Stahl x AG  
Gewinderohrverschraubung TYP A

Artikel Nr.	Bez.	EH	Preis
GEBOAE1/2	1/2"	St	28,80
GEBOAE3/4	3/4"	St	34,00
GEBOAE1	1"	St	38,10
GEBOAE5/4	5/4"	St	54,90
GEBOAE6/4	6/4"	St	61,60



WRGR 206 04

**Dichtschelle „REP“**  
für Gewinderohre

Artikel Nr.	Bez.	EH	Preis
GEBODS1/2	1/2"	St	53,30
GEBODS3/4	3/4"	St	54,80
GEBODS1	1"	St	61,90
GEBODS5/4	5/4"	St	68,70
GEBODS6/4	6/4"	St	73,70



WRGR 206 04

**Verschraubung „KI“**  
Stahl x IG  
Gewinderohrverschraubung TYP I

Artikel Nr.	Bez.	EH	Preis
GEBOIE1/2	1/2"	St	29,80
GEBOIE3/4	3/4"	St	33,90
GEBOIE1	1"	St	38,40
GEBOIE5/4	5/4"	St	55,80
GEBOIE6/4	6/4"	St	66,20



WRGR 206 04

**T-Verschraubung „TKI“**  
Stahl x IG  
Gewinderohrverschraubung TYP T

Artikel Nr.	Bez.	EH	Preis
GEBOTIE1/2	1/2"	St	51,30
GEBOTIE3/4	3/4"	St	59,30
GEBOTIE1	1"	St	72,90
GEBOTIE5/4	5/4"	St	97,30
GEBOTIE6/4	6/4"	St	118,90

Fittings



WRGR 206 16

## Doppelnippel Nr.3280

Artikel Nr.	Bez.	EH	Preis
MDN3/8	3/8"	St	3,12
MDN1/2	1/2"	St	3,99
MDN3/4	3/4"	St	6,29
MDN1	1"	St	10,73
MDN5/4	5/4"	St	17,11
MDN6/4	6/4"	St	23,38
MDN2	2"	St	44,67



WRGR 206 16

## T-Stück Nr.3130

Artikel Nr.	Bez.	EH	Preis
MT3/8	3/8"	St	13,30
MT1/2	1/2"	St	11,03
MT3/4	3/4"	St	20,34
MT1	1"	St	30,37
MT5/4	5/4"	St	62,53
MT6/4	6/4"	St	84,40
MT2	2"	St	126,21



WRGR 206 16

## Kappe Nr.3301

Artikel Nr.	Bez.	EH	Preis
MK3/8	3/8"	St	3,95
MK1/2	1/2"	St	4,29
MK3/4	3/4"	St	7,90
MK1	1"	St	19,40
MK5/4	5/4"	St	22,39
MK6/4	6/4"	St	30,73
MK2	2"	St	68,94



WRGR 206 16

## Red. 2/2 Nippel Nr.3245

2 x AG

Artikel Nr.	Bez.	EH	Preis
MRN1/23/8	1/2" x 3/8"	St	4,57
MRN3/41/2	3/4" x 1/2"	St	5,80
MRN13/4	1" x 3/4"	St	9,00
MRN5/41	5/4" x 1"	St	24,68
MRN6/45/4	6/4" x 5/4"	St	27,14
MRN26/4	2" x 6/4"	St	46,58



WRGR 206 16

## T-Stück Nr.3130

Art.Nr.	Bez.	EH	Preis
MT1/23/8	1/2x3/8x 1/2"	St	28,51
MT11/2	1x1/2x1"	St	48,91
MT3/41/23/4	3/4x1/2x3/4"	St	20,70
MT13/41	1x3/4x1"	St	49,88



WRGR 206 16

## Hahnverlängerung Nr.3525

Artikel Nr.	Bez.	EH	Preis
MV1/215	1/2" x 15 mm	St	9,10
MV1/220	1/2" x 20 mm	St	10,40
MV1/225	1/2" x 25 mm	St	12,30
MV1/230	1/2" x 30 mm	St	13,90
MV1/240	1/2" x 40 mm	St	17,10
MV1/250	1/2" x 50 mm	St	20,90



WRGR 206 16

## Reduzierstück Nr.3241

Artikel Nr.	Bez.	EH	Preis
MR3/81/4	3/8" x 1/4"	St	2,79
MR1/23/8	1/2" x 3/8"	St	3,38
MR3/43/8	3/4" x 3/8"	St	7,39
MR3/41/2	3/4" x 1/2"	St	5,03
MR5/43/4	5/4" x 3/4"	St	21,04
MR13/4	1" x 3/4"	St	7,78
MR5/41	5/4" x 1"	St	11,77
MR6/41	6/4" x 1"	St	24,34
MR6/45/4	6/4" x 5/4"	St	16,98
MR25/4	2" x 5/4"	St	37,60
MR26/4	2" x 6/4"	St	32,40



WRGR 206 16

## Holländer IG/IG Nr.3330

Artikel Nr.	Bez.	EH	Preis
M19903/8	3/8"	St	38,47
M19901/2	1/2"	St	48,77
M19903/4	3/4"	St	60,79
M19901	1"	St	98,27
M19905/4	5/4"	St	187,70



WRGR 206 16

## Holländer IG/AG Nr.3340

Artikel Nr.	Bez.	EH	Preis
M19923/8	3/8"	St	39,32
M19921/2	1/2"	St	39,89
M19923/4	3/4"	St	42,40
M19921	1"	St	86,88
M19925/4	5/4"	St	152,62



WRGR 206 16

## Muffe Nr.3270

Artikel Nr.	Bez.	EH	Preis
MEMU3/8	3/8"	St	4,45
MEMU1/2	1/2"	St	5,24
MEMU3/4	3/4"	St	7,53
MEMU1	1"	St	11,03
MEMU5/4	5/4"	St	22,23
MEMU6/4	6/4"	St	27,63
MEMU2	2"	St	47,01



WRGR 206 16

## Winkel Nr.3090

Artikel Nr.	Bez.	EH	Preis
MW3/8	3/8"	St	9,85
MW1/2	1/2"	St	9,55
MW3/4	3/4"	St	12,44
MW1	1"	St	25,09
MW5/4	5/4"	St	47,67
MW6/4	6/4"	St	64,68



WRGR 206 16

## Reduziermuffe Nr.3240

Artikel Nr.	Bez.	EH	Preis
MRMU1/23/8	1/2" x 3/8"	St	6,89
MRMU3/41/2	3/4" x 1/2"	St	8,39
MRMU11/2	1" x 1/2"	St	21,04
MRMU13/4	1" x 3/4"	St	12,44
MRMU5/41	5/4" x 1"	St	22,37
MRMU6/45/4	6/4" x 5/4"	St	36,45
MRMU26/4	2" x 6/4"	St	51,45



WRGR 206 16

## Winkel I/A Nr.3092

Artikel Nr.	Bez.	EH	Preis
M923/8	3/8"	St	10,68
M921/2	1/2"	St	11,03
M923/4	3/4"	St	13,70
M921	1"	St	21,24
M925/4	5/4"	St	44,53
M926/4	6/4"	St	71,17



WRGR 206 16

## Stopfen Nr.3290

Artikel Nr.	Bez.	EH	Preis
MST3/8	3/8"	St	6,41
MST1/2	1/2"	St	4,50
MST3/4	3/4"	St	7,43
MST1	1"	St	10,94
MST5/4	5/4"	St	16,66
MST2	2"	St	45,65



WRGR 206 16

## Rohrnippel Nr.3530

Artikel Nr.	Bez.	EH	Preis
530M1/240	1/2" x 40 mm	St	7,57
530M1/260	1/2" x 60 mm	St	10,09
530M1/280	1/2" x 80 mm	St	15,46
530M1/2100	1/2" x 100 mm	St	19,90
530M1/2120	1/2" x 120 mm	St	23,66



530M3/440	3/4" x 40 mm	St	8,85
530M3/460	3/4" x 60 mm	St	12,14
530M3/480	3/4" x 80 mm	St	19,90
530M3/4100	3/4" x 100 mm	St	24,27
530M3/4120	3/4" x 120 mm	St	32,12
530M3/4140	3/4" x 140 mm	St	50,25

530M140	1" x 40 mm	St	13,18
530M160	1" x 60 mm	St	18,20
530M180	1" x 80 mm	St	29,02
530M1100	1" x 100 mm	St	37,20
530M1120	1" x 120 mm	St	43,33
530M1150	1" x 150 mm	St	54,42

WRGR 206 15



### Isiflo Verbindungsstück 100

Artikel Nr.	Bez.	EH	Preis
I1001616	16 x 16mm	St	30,21
I1002020	20 x 20mm	St	30,86
I1003232	32 x 32mm	St	53,37
I1004040	40 x 40mm	St	71,77
I1005050	50 x 50mm	St	112,13
I1006363	63 x 63mm	St	168,47

WRGR 206 15



### Isiflo Anschlussverschraubung 115

Artikel Nr.	Bez.	EH	Preis
I115161/2	16mm x 1/2"	St	18,10
I115203/4	20mm x 3/4"	St	19,95
I115251	25mm x 1"	St	27,16
I115325/4	32mm x 5/4"	St	40,01
I115406/4	40mm x 6/4"	St	54,10
I115502	50mm x 2"	St	83,47

WRGR 206 15



### Isiflo T-Verbindungsstück 125

Art.Nr.	Bez.	EH	Preis
I12516	16 x 16 x 16mm	St	52,17
I12520	20 x 20 x 20mm	St	59,00
I12525	25 x 25 x 25mm	St	64,44
I12532	32 x 32 x 32mm	St	83,88
I12540	40 x 40 x 40mm	St	110,85
I12550	50 x 50 x 50mm	St	226,22
I12563	63 x 63 x 63mm	St	342,93

WRGR 206 15



### Isiflo Reparaturmuffe 101

Artikel Nr.	Bez.	EH	Preis
I1012020	20 x 20mm	St	54,01
I1012525	25 x 25mm	St	65,90
I1013232	32 x 32mm	St	73,24
I1014040	40 x 40mm	St	95,81
I1015050	50 x 50mm	St	138,10
I1016363	63 x 63mm	St	178,13

WRGR 206 15



### Anschlussverschraubung 116 mit IG

Artikel Nr.	Bez.	EH	Preis
I116201/2	20mm x 1/2"	St	17,86
I116251/2	25mm x 1/2"	St	31,93
I116253/4	25mm x 3/4"	St	25,21
I116321	32mm x 1"	St	36,67
I116323/4	32mm x 3/4"	St	44,72
I116401	40mm x 1"	St	49,15
I116405/4	40mm x 5/4"	St	47,36
I116505/4	50mm x 5/4"	St	75,87
I116506/4	50mm x 6/4"	St	73,12
I116632	63mm x 2"	St	101,00

WRGR 206 15



### Isiflo Winkel 126 45° mit AG

Artikel Nr.	Bez.	EH	Preis
I126251	25mm x 1"	St	81,69
I126253/4	25mm x 3/4"	St	81,69
I126321	32mm x 1"	St	134,76
I126325/4	32mm x 5/4"	St	134,72
I126401	40mm x 1"	St	152,82
I126405/4	40mm x 5/4"	St	152,82
I126406/4	40mm x 6/4"	St	152,82
I126502	50mm x 2"	St	240,33
I126506/4	50mm x 6/4"	St	240,33
I126632	63mm x 2"	St	300,68
I126636/4	63mm x 6/4"	St	300,68

WRGR 206 15



### Isiflo Anschlussverschraubung 105

Artikel Nr.	Bez.	EH	Preis
I105161/2	16mm x 1/2"	St	17,33
I105203/4	20mm x 3/4"	St	19,00
I105251	25mm x 1"	St	26,25
I105325/4	32mm x 5/4"	St	38,61
I105326/4	32mm x 6/4"	St	42,55
I105406/4	40mm x 6/4"	St	51,61
I105502	50mm x 2"	St	77,87

WRGR 206 15



### Isiflo T-Verbindungsstück 130

Art.Nr.	Bez.	EH	Preis
I1304032	40 x 32 x 40 mm	St	123,49
I1305032	50 x 32 x 50 mm	St	249,30
I1305040	50 x 40 x 50 mm	St	228,16
I1306332	63 x 32 x 63 mm	St	344,56
I1306340	63 x 40 x 63 mm	St	331,48

WRGR 206 15



### Isiflo T-Verbindungsstück 131 mit AG, mm x Zoll x mm

Artikel Nr.	Bez.	EH	Preis
I131201/220	20 x 1/2" x 20	St	48,89
I131253/425	25 x 3/4" x 25	St	51,39
I13132132	32 x 1" x 32	St	66,70
I131405/440	40 x 5/4" x 40	St	107,92
I131506/450	50 x 6/4" x 50	St	206,67
I13163263	63 x 2" x 63	St	286,11

WRGR 206 15



### Anschlussverschraubung 110 mit AG

Artikel Nr.	Bez.	EH	Preis
I110201/2	20mm x 1/2"	St	17,86
I110253/4	25mm x 3/4"	St	25,21
I110321	32mm x 1"	St	35,00
I110405/4	40mm x 5/4"	St	46,91
I110506/4	50mm x 6/4"	St	70,56
I110632	63mm x 2"	St	100,02

WRGR 206 15



### Isiflo Winkelverbindungsstück 120

Artikel Nr.	Bez.	EH	Preis
I1202020	20 x 20mm	St	41,95
I1202525	25 x 25mm	St	50,99
I1203232	32 x 32mm	St	68,25
I1204040	40 x 40mm	St	99,86
I1205050	50 x 50mm	St	161,30
I1206363	63 x 63mm	St	197,47

WRGR 206 15



### Isiflo T-Verbindungsstück 132 IG mm x Zoll x mm

Artikel Nr.	Bez.	EH	Preis
I132201/220	20 x 1/2" x 20	St	43,77
I132253/425	25 x 3/4" x 25	St	51,32
I13232132	32 x 1" x 32	St	59,45
I132405/440	40 x 5/4" x 40	St	103,73
I132506/450	50 x 6/4" x 50	St	203,55
I13263263	63 x 2" x 63	St	295,89

WRGR 206 15



### Isiflo Anschlussverschraubung 112

Artikel Nr.	Bez.	EH	Preis
I112251/2	25mm x 1/2"	St	27,34
I112323/4	32mm x 3/4"	St	37,45
I112401	40mm x 1"	St	48,73
I112501	50mm x 1"	St	76,50
I112505/4	50mm x 5/4"	St	74,29
I112635/4	63mm x 5/4"	St	125,68
I112636/4	63mm x 6/4"	St	106,26

WRGR 206 15



### Winkelanschlussverschraubung 121

Artikel Nr.	Bez.	EH	Preis
I121201/2	20mm x 1/2"	St	28,38
I121203/4	20mm x 3/4"	St	28,13
I121251	25mm x 1"	St	39,81
I121253/4	25mm x 3/4"	St	35,38
I121321	32mm x 1"	St	48,67
I121325/4	32mm x 5/4"	St	54,59
I121405/4	40mm x 5/4"	St	75,62
I121406/4	40mm x 6/4"	St	75,62
I121502	50mm x 2"	St	120,18
I121506/4	50mm x 6/4"	St	97,05
I121632	63mm x 2"	St	151,04

WRGR 206 15

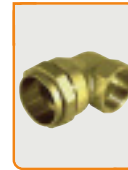

### Winkelanschlussverschraubung 122

Artikel Nr.	Bez.	EH	Preis
I122201/2	20mm x 1/2"	St	27,17
I122251/2	25mm x 1/2"	St	42,21
I122253/4	25mm x 3/4"	St	32,95
I122323/4	32mm x 3/4"	St	50,43
I122321	32mm x 1"	St	47,90
I122405/4	40mm x 5/4"	St	72,71
I122505/4	50mm x 5/4"	St	106,39
I122506/4	50mm x 6/4"	St	93,09
I122632	63mm x 2"	St	174,00

Fittinge



WRGR 303 06

## Durchlaufventil Fig. 83

Messing

Artikel Nr.	Bez.	EH	Preis
BWT831/2M	1/2"	St	38,30
BWT833/4M	3/4"	St	52,30
BWT831M	1"	St	80,60
BWT835/4M	5/4"	St	114,30
BWT836/4M	6/4"	St	155,70
BWT832M	2"	St	227,60



WRGR 303 06

## Durchlaufventil Fig. 125 II

Messing mit Entleerung

Artikel Nr.	Bez.	EH	Preis
BWT1251/2IIM	1/2"	St	56,20
BWT1253/4IIM	3/4"	St	69,60
BWT1251IIM	1"	St	96,90
BWT1255/4 IIM	5/4"	St	136,10



WRGR 303 06

## Schrägsitzventil Fig. 3514

Messing

Artikel Nr.	Bez.	EH	Preis
BWT35141/2M	1/2"	St	34,10
BWT35143/4M	3/4"	St	45,40
BWT35141M	1"	St	67,80
BWT35145/4M	5/4"	St	114,30



WRGR 303 06

## Auslaufventil Fig. 3 „MOND“

matt verchromt mit 2/3 Schlauchholländer

Artikel Nr.	Bez.	EH	Preis
AV31/2	1/2"	St	37,00
AV33/4	3/4"	St	61,00
AV31	1"	St	182,95



WRGR 201 03

## WESA A600 Kugelhahn IG/AG

Artikel Nr.	Bez.	EH	Preis
A6001-2	1/2"	St	10,00
A6003-4	3/4"	St	16,90
A6001	1"	St	28,30
A6005-4	5/4"	St	36,40
A6006-4	6/4"	St	57,10
A6002	2"	St	96,40



WRGR 303 06

## Schrägsitzventil Fig. 3514/II

Messing mit Entleerung

Artikel Nr.	Bez.	EH	Preis
BWT3514E1/2M	1/2"	St	51,10
BWT3514E3/4M	3/4"	St	62,70
BWT3514E1M	1"	St	84,90
BWT3514E5/4M	5/4"	St	128,50
BWT3514E6/4M	6/4"	St	160,10
BWT3514E2M	2"	St	251,60



WRGR 303 06

## Auslaufkugelhahn Fig. 450

mit Schlauchverschraubung, matt, verchromt

Artikel Nr.	Bez.	EH	Preis
AKH4501/2	1/2"	St	15,70
AKH4503/4	3/4"	St	23,20
AKH4501	1"	St	37,95



WRGR 201 03

## WESA A610 Kugelhahn IG/AG

Artikel Nr.	Bez.	EH	Preis
A6101-2	1/2"	St	11,30
A6103-4	3/4"	St	15,90
A6101	1"	St	27,20
A6105-4	5/4"	St	43,10
A6106-4	6/4"	St	61,10
A6102	2"	St	101,10



WRGR 103 08

## Schmutzfänger

Messing mit Edelstahl sieb

Artikel Nr.	Bez.	EH	Preis
SCHF1/2	1/2"	St	12,81
SCHF3/4	3/4"	St	18,00
SCHF1	1"	St	25,73
SCHF5/4	5/4"	St	39,42
SCHF2	2"	St	115,70



WRGR 103 07

## Europa Rückschlagventil Fig. 100

Messing

Artikel Nr.	Bez.	EH	Preis
EURRV1/2	1/2"	St	14,70
EURRV3/4	3/4"	St	19,80
EURRV1	1"	St	26,40
EURRV5/4	5/4"	St	36,60
EURRV6/4	6/4"	St	50,10
EURRV2	2"	St	81,30



# Braukmann-Armaturen

WRGR 201 04

## Braukmann Druckminderer A, D06F

mit entlastendem Einsitzventil, Feinstsieb a. nichtrostendem Stahl Maschenweite ca. 0,16 mm, Gehäuse aus Mess., Federhaube aus Kunststoff, ohne Manometer Anschluss

Artikel Nr.	Bez.	EH	Preis
BD06F1/2	1/2" A	St	108,50
BD06F3/4	3/4" A	St	121,00
BD06F1	1" A	St	132,50
BD06F5/4	5/4" A	St	197,50
BD06F6/4	6/4" A	St	347,50
BD06F2	2" A	St	413,50



WRGR 201 04

## Braukmann Hauswasserfeinfilter

AA, F76S, mit Rückspülung u. Wasserversorgung während der Rückspülung mit gefiltertem Wasser, mit Manometer, DIN/DVGW gep., Durchlaufweite 105/135 m³

Artikel Nr.	Bez.	EH	Preis
BF761/2	1/2" AA	St	413,00
BF763/4	3/4" AA	St	422,00
BF761	1" AA	St	504,00
BF765/4	5/4" AA	St	528,00
BF766/4	6/4" AA	St	773,00
BF762	2" AA	St	815,50



WRGR 201 04

## Braukmann Rückflussverhinderer,

RV 280A, mit Muffe, PN 16, Gehäuse aus benzinbest. Messing, mit Prüf- und Entleerungsstopfen, Wasser bis 75 °C Anschluss : Außengewinde DIN 2999

Artikel Nr.	Bez.	EH	Preis
BRV2801/2	1/2" A	St	87,00
BRV2803/4	3/4" A	St	101,00
BRV2801	1" A	St	123,00
BRV2805/4	5/4" A	St	162,00
BRV2806/4	6/4" A	St	195,50
BRV2802	2" A	St	297,00



WRGR 201 04

## Braukmann Druckminderer D 15 S

Flansch nach PN 16 aus GG mit entlastetem Einsitzventil, Vordruck max. 16 bar, Hinterdruck max. 1,5 - 8 bar Anschluss : Flansch

Artikel Nr.	Bez.	EH	Preis
BDM1550	DN 50 - A	St	1.343,00
BDM1565	DN 65 - A	St	1.917,00
BDM1580	DN 80 - A	St	2.556,00
BDM15100	DN 100 - A	St	3.839,00



WRGR 201 04

## Braukmann Hauswasserstation

AA, HS10S, mit Rückspülung und Wasserversorgung während der Rückspülung mit gefiltertem Wasser DIN/DVGW geprüft, Vordruck max. 16 bar, Hinterdruck max. 1,5-6 bar

Artikel Nr.	Bez.	EH	Preis
BHS101/2	1/2" AA	St	582,00
BHS103/4	3/4" AA	St	586,50
BHS101	1" AA	St	720,00
BHS105/4	5/4" AA	St	868,50
BHS106/4	6/4" AA	St	1.290,00
BHS102	2" AA	St	1.449,00



WRGR 201 04

## Braukmann Rückflussverhinderer,

RV283S Flanschen n. PN 16 gebohrt, Gehäuse aus GG, innen und außen mit Flüssigkunststoff beschichtet, mit Prüf- und Entleerungsstopfen, Wasser bis 90 °C, Anschluss : Flansch

Artikel Nr.	Bez.	EH	Preis
BRV28350	DN 50 A	St	809,00
BRV28365	DN 65 A	St	982,50
BRV28380	DN 80 A	St	1.421,00
BRV283100	DN 100 A	St	1.772,00



# Manometer

WRGR 201 05

## Manometer Fig. 1

Anschluss: G1/4" rückwärts, ø 63

Artikel Nr.	Bez.	EH	Preis
KMM634	0- 4 bar	St	21,77
KMM636	0- 6 bar	St	21,77
KMM6310	0-10 bar	St	21,77
KMM6316	0-16 bar	St	21,77
KMM6325	0-25 bar	St	21,77





WRGR 105 01



### Blindkupplung mit Kette STORZ

PN16

Artikel Nr.	Bezeichnung	EH	Preis
ABLK	110mm	St	50,20
BBLK	75 mm	St	24,80
CBLK	52mm	St	15,30
DBLK	25mm	St	10,90
FBLK	150mm	St	112,30

WRGR 105 01



### Übergangsstück STORZ

PN16

Artikel Nr.	Bezeichnung	EH	Preis
UESTAB	A-B	St	79,90
UESTBC	B-C	St	39,90
UESTCD	C-D	St	34,35
UESTFA	F-A	St	212,98

WRGR 105 01



### Festkupplung STORZ

STORZ Kupplungen nach DIN, aus LM(AL) Dichtungen aus NITRIL-Kautschuk, Anschluss: Innengewinde

Artikel Nr.	Bezeichnung	EH	Preis
AFESTK41/2IG	Storz A - 4 1/2" IG	St	51,60
AFESTK4IG	Storz A - 4" IG	St	46,60
BFESTK2IG	Storz B - 2" IG	St	25,20
BFESTK21/2IG	Storz B - 2 1/2" IG	St	19,30
BFESTK3IG	Storz B - 3" IG	St	19,10
CFESTK3/4IG	Storz C - 3/4" IG	St	31,30
CFESTK1IG	Storz C - 1" IG	St	18,95
CFESTK5/4IG	Storz C - 5/4" IG	St	16,40
CFESTK6/4IG	Storz C - 6/4" IG	St	16,40
CFESTK2IG	Storz C - 2" IG	St	13,30
CFESTK21/2IG	Storz C - 2 1/2" IG	St	19,30
DFESTK1/2IG	Storz D - 1/2" IG	St	18,00
DFESTK3/4IG	Storz D - 3/4" IG	St	15,15
DFESTK1IG	Storz D - 1" IG	St	10,90
DFESTK5/4IG	Storz D - 5/4" IG	St	22,50

WRGR 105 01



### Festkupplung STORZ

STORZ Kupplungen nach DIN, aus LM(AL) Dichtungen aus NITRIL-Kautschuk, Anschluss: Aussengewinde

Artikel Nr.	Bezeichnung	EH	Preis
AFESTK41/2AG	Storz A - 4 1/2" AG	St	149,90
AFESTK4AG	Storz A - 4" AG	St	53,60
BFESTK21/2AG	Storz B - 2 1/2" AG	St	22,30
BFESTK2AG	Storz B - 2" AG	St	23,30
BFESTK3AG	Storz B - 3" AG	St	22,30
CFESTK1AG	Storz C - 1" AG	St	19,90
CFESTK21/2AG	Storz C - 2 1/2" AG	St	19,25
CFESTK2AG	Storz C - 2" AG	St	14,15
CFESTK5/4AG	Storz C - 5/4" AG	St	17,40
CFESTK6/4AG	Storz C - 6/4" AG	St	17,12
DFESTK1/2AG	Storz D - 1/2" AG	St	22,80
DFESTK1AG	Storz D - 1" AG	St	13,60
DFESTK3/4AG	Storz D - 3/4" AG	St	15,60
DFESTK5/4AG	Storz D - 5/4" AG	St	25,20
FFESTK6AG	Storz F - 6" AG	St	105,40

WRGR 105 01



### Schlauchkupplung STORZ

PN16

Artikel Nr.	Bezeichnung	EH	Preis
SKA100170	A - 100x170	St	47,80
SKA110170	A - 110x170	St	49,30
SKB7560	B - 75x60	St	17,00
SKB75125	B - 75x125	St	21,25
SKC1990	C - 19x90	St	21,25
SKC2590	C - 25x90	St	19,25
SKC3290	C - 32x90	St	17,20
SKC3890	C - 38x90	St	17,20
SKC4255	C - 42x55	St	15,15
SKC4290	C - 42x90	St	19,25
SKC5255	C - 52x55	St	11,90
SKC5290	C - 52x90	St	14,15
SKD1350	D - 13x50	St	14,15
SKD1950	D - 19x50	St	11,55
SKD2553	D - 25x53	St	9,95
SKF150180	F - 150x180	St	86,36

WRGR 105 01



### Schlauchanschlußventil

Artikel Nr.	Bezeichnung	EH	Preis
CFH2	2"	St	61,60
DFH1	1"	St	53,60

WRGR 105 01



### Mehrzweckstrahlrohr

nach DIN 14365, aus Aluminiumlegierung und schlagfestem Polyamid. Schaltstellung: Halb-, Voll- und Sprühstrahl mit Festkupplung aus Leichtmetall.

Artikel Nr.	Bezeichnung	EH	Preis
BMZSTRR	TYPE B	St	175,00
CMZSTRR	TYPE C	St	84,00
DMZSTRR	TYPE D	St	84,00

WRGR 105 01



### Kleinlöschpistole

aus Kunststoff, Griffstück u. D-Festkupplung aus Aluminium-Legierung, Druckhebel, Absperrventil

Artikel Nr.	Bezeichnung	EH	Preis
KLLOESCHP		St	67,83

WRGR 105 01



### Vollsynthetische Industrie- und Bauschläuche

Kunstfaserschlauch 2 x Kuppl. C, vollsynthetisch, Betriebsdruck 25 bar, Platzdruck 50 bar ÖNROM F2105 geprüft eingebunden mit 2 x C-Storz-Kupplungen

Artikel Nr.	Bezeichnung	EH	Preis
S10415	15 Meter	St	168,90
S10420	20 Meter	St	213,20
S10425	25 Meter	St	289,98
S10430	30 Meter	St	310,90

WRGR 105 01



### Fayencit (Ölbindemittel)

Ölbindemittel wasserabweisend in Säcken zu 20kg

Artikel Nr.	Bezeichnung	EH	Preis
WB83	Sack zu 20 kg, WB83	St	45,39

WRGR 105 04



### GLORIA Pulverlöcher ABC

inkl. Wandhalter

Artikel Nr.	Bezeichnung	EH	Preis
P6GD	6 KG	St	57,84
P12GD	12 KG	St	95,46

WRGR 105 04



### GLORIA Schaumlöcher AB

inkl. Wandhalter

Artikel Nr.	Bezeichnung	EH	Preis
S6DLW	6 KG	St	110,33
S9DLW	9 KG	St	123,19

Zubehör wie Hinweisschilder auf Anfrage!



## Geltung

Die Lieferungen, Leistungen und Angebote unseres Unternehmens erfolgen ausschließlich aufgrund dieser Geschäftsbedingungen, entgegenstehende oder von unseren Geschäftsbedingungen abweichende Bedingungen des Kunden erkennen wir nicht an, es sei denn, wir hätten ausdrücklich ihrer Geltung zugestimmt. Vertragserfüllungshandlungen unsererseits gelten insofern nicht als Zustimmung zu von unseren Bedingungen abweichenden Vertragsbedingung. Diese Geschäftsbedingungen gelten als Rahmenvereinbarung auch für alle weiteren Rechtsgeschäfte zwischen den Vertragsparteien. „(gilt nicht für Verbrauchergeschäfte)“

## 1. Vertragsabschluss

Ein Vertragsangebot eines Kunden bedarf einer Auftragsbestätigung. Auch das Absenden der vom Kunden bestellten Ware bewirkt den Vertragsabschluss.

## 2. Preis und Aufrechnungsverbot

Alle von uns genannten **Preise sind**, sofern nicht anderes ausdrücklich vermerkt ist, exklusive Umsatzsteuer zu verstehen. Sollten sich die Lohnkosten aufgrund kollektivvertraglicher Regelungen in der Branche oder innerbetrieblicher Abschlüsse oder sollten sich andere, für die Kalkulation relevanten Kostenstellen oder zur Leistungserstellung notwendige Kosten wie jene für Materialien, Energie, Transporte, Fremdarbeiten, Finanzierung etc. verändern, so sind wir berechtigt, die Preis entsprechend zu erhöhen oder zu ermäßigen. Bei Verbrauchergeschäften gilt dieser Punkt 2 nicht. Es wird ausdrücklich ein Aufrechnungsverbot vereinbart, dh. dass der Kunde allfällige Gegenforderungen keinesfalls mit laufenden Entgelten aufrechnen darf.

## 3. Zahlungsbedingungen, Verzugszinsen

Unsere Rechnungen sind innerhalb 30 Tagen ab Ausstellungsdatum netto fällig, Skontoabzüge bedürfen einer gesonderten Vereinbarung. Zahlungen des Kunden gelten erst mit dem Zeitpunkt des Einganges auf unser Geschäftskonto als geleistet. Bei Zahlungsverzug des Kunden sind wir berechtigt, **Verzugszinsen in Höhe von 4% über dem Basiszinssatz der Österreichischen Nationalbank zu verrechnen**. Gilt nicht für Kreditgeschäfte mit Verbrauchern.

## 4. Vertragsrücktritt

**Bei Zahlungsverzug des Kunden sind wir von allen weiteren Leistungs- und Lieferungsverpflichtungen entbunden** und berechtigt, noch ausstehende Lieferungen oder Leistungen zurückzuhalten und Vorauszahlungen bzw. Sicherstellungen zu fordern oder nach Setzung einer angemessenen Nachfrist vom Vertrag zurückzutreten.

## 5. Mahn- und Inkassospesen

Der Vertragspartner (Kunde) verpflichtet sich für den Fall des Verzuges, die dem Gläubiger entstehenden Mahn- und Inkassospesen, soweit sie zur zweckentsprechenden Rechtsverfolgung notwendig sind zu ersetzen, wobei er sich im speziellen verpflichtet, maximal die Vergütungen des eingeschalteten Inkassoinstitutes zu ersetzen, die sich aus der VO des BMWA über die Höchstsätze der Inkassoinstituten gebührenden Vergütungen ergeben.

## 6. Lieferfrist

Zur Leistungsausführung sind wir erst dann verpflichtet, sobald der Kunde all seinen Verpflichtungen, die zur Ausführung erforderlich sind, nachgekommen ist, insondere alle technischen und vertraglichen Einzelheiten, Vorarbeiten und Vorbereitungsmaßnahmen erfüllt hat. Die angegebenen Termine sind für uns unverbindlich. Wir liefern **FREI Haus ab Euro 100,00 exkl. MWST**.

## 7. Gewährleistung, Untersuchungs- und Rügepflicht

Gewährleistungsansprüche des Kunden erfüllen wir in allen Fällen nach unserer Wahl entweder durch Austausch, Reparatur innerhalb angemessener Frist oder Preisminderung. Wandlung (Vertragsaufhebung) kann der Kunde nur begehren, wenn der Mangel wesentlich ist, nicht durch Austausch oder Reparatur behebbar ist und Preisminderung für den Kunden nicht zumutbar ist. **Schadenersatzansprüche des Kunden, die auf Behebung des Mangels durch Verbesserung oder Austausch zielen, können erst geltend gemacht werden, wenn wir mit der Erfüllung der Gewährleistungsansprüche in Verzug geraten sind**. Gewährleistungsansprüche müssen wenn es bewegliche Sachen betrifft, binnen eines Jahres ab Ablieferung der Sache gerichtlich geltend gemacht werden. Wird vom Kunden das Vorliegen eines Mangels behauptet, können daraus resultierende Ansprüche, nur geltend gemacht werden, wenn **der Kunde beweist, dass der Mangel be-**

**reits im Zeitpunkt der Ablieferung der Ware vorhanden war; dies gilt auch innerhalb der ersten sechs Monate nach Ablieferung der Ware**. Der Kunde hat im Sinne der § 377 f HGB überdies die Ware nach der Ablieferung unverzüglich, längstens aber binnen 6 Werktagen zu untersuchen. Dabei festgestellte Mängel sind uns unverzüglich, längstens aber binnen 3 Werktagen nach ihrer Entdeckung, unter Bekanntgabe von Art und Umfang des Mangels schriftlich bekannt zu geben. Unentdeckte Mängel sind unverzüglich, längstens aber binnen 3 Werktagen nach ihrer Entdeckung schriftlich zu rügen. Wird eine Mängelrüge nicht oder nicht rechtzeitig erhoben, so gilt die Ware als genehmigt. Unsere Verpflichtung zur Gewährleistung erlischt in jedem Fall mit Ablauf der Gewährleistungsfrist; **ein darüber hinaus gehender besonderer Rückgriff des Kunden gemäß § 933b ABGB wegen selbst erfüllter Gewährleistungspflichten ausgeschlossen**. Sämtliche Bestimmungen des Punktes 8 gelten bei Verbrauchergeschäften nicht.

## 8. Schadenersatz

Sämtliche Schadenersatzansprüche sind in Fällen leichter Fahrlässigkeit ausgeschlossen. („gilt nicht für Verbrauchergeschäfte“) Das Vorliegen von leichter bzw. grober Fahrlässigkeit hat, sofern es sich nicht um ein Verbrauchergeschäft handelt, der Geschädigte zu beweisen. Handelt es sich nicht um ein Verbrauchergeschäft, so beträgt die Verjährungsfrist von Schadenersatzansprüchen drei Jahre ab Gefahrenübergang. Die in diesen Geschäftsbedingungen enthaltenen oder sonst vereinbarten Bestimmungen über Schadenersatz gelten auch dann, wenn der Schadenersatzanspruch neben oder anstelle eines Gewährleistungsanspruches geltend gemacht wird.

## 9. Produkthaftung

Regressforderungen im Sinne des § 12 Produkthaftungsgesetzes sind ausgeschlossen, es sei denn, der Regressberechtigte weist nach, dass der Fehler in unserer Sphäre verursacht und zumindest grob fahrlässig verschuldet worden ist.

## 10. Eigentumsvorbehalt

**Alle Waren werden von uns unter Eigentumsvorbehalt geliefert** und bleiben bis zur vollständigen Bezahlung unser Eigentum. In der Geltendmachung des Eigentumsvorbehaltes liegt nur dann ein Rücktritt vom Vertrag, wenn dieser ausdrücklich erklärt wird. Bei Warenrücknahme sind wir berechtigt, angefallene Transport- und Manipulationsspesen zu verrechnen. Bei Zugriffen Dritter auf die Vorbehaltsware - insbesondere durch Pfändungen - verpflichtet sich der Kunde, auf unser Eigentum hinzuweisen und uns unverzüglich zu benachrichtigen. Ist der Kunde Verbraucher oder kein Unternehmer, zu dessen ordentlichem Geschäftsbetrieb der Handel mit den von uns erworbenen Waren gehört, darf er bis zur vollständigen Begleichung der offenen Kaufpreisforderung über die Vorbehaltsware nicht verfügen, sie insbesondere nicht verkaufen, verpfänden, verschenken oder verleihen. Der Kunde trägt das volle Risiko für die Vorbehaltsware, insbesondere für die Gefahr des Unterganges, des Verlustes oder der Verschlechterung.

## 11. Rechtswahl, Gerichtsstand

Es gilt österreichisches Recht. Die Anwendung des UN-Kaufrechts wird ausgeschlossen. Die Vertragssprache ist Deutsch. Die Vertragsparteien vereinbaren österreichische, inländische Gerichtsbarkeit. Handelt es sich nicht um ein Verbrauchergeschäft, ist zur Entscheidung aller aus diesem Vertrag entstehenden Streitigkeiten das am Sitz unseres Unternehmens sachlich zuständige Gericht ausschließlich örtlich zu ständig.

## 12. Datenschutz

Der Kunde erteilt seine Zustimmung, dass auch die im Kaufvertrag mitenthaltenen personenbezogenen Daten in Erfüllung dieses Vertrages von uns automationsunterstützt **gespeichert und verarbeitet** werden. Der Kunde ist verpflichtet, uns **Änderungen seiner Wohn- bzw. Geschäftsadresse bekannt zu geben**, solange das vertragsgegenständliche Rechtsgeschäfte nicht beiderseitig vollständig erfüllt ist. Wird die Mitteilung unterlassen, so gelten Erklärungen auch dann als **zugegangen, falls sie an die zuletzt bekannt gegebene Adresse gesendet werden**.